















de	Gebrauchs- und Bedienungsanleitung Mehr-/Vielzweckleiter	it	Manuale di istruzioni Scala multuso
en	User manual Multipurpose/combination ladder	lt	Naudojimo ir priežiūros instrukcija Universalios kopėčios
pl	Instrukcja obsługi i użytkowania Drabina wielofunkcyjna	lv	Lietošanas un apkopes pamācība Daudzfunkcionālas kāpnes
hu	Használati és kezelési útmutató Több-/sokcélú létrák	mk	Упатство за работа и ракување Повеќенаменска скала
ru	Руководство по использованию и эксплуатации Многоцелевые лестницы	nl	Gebruiks- en bedieningshandleiding Multifunctionele/universele ladder
bg	Упътване за употреба и обслужване Многофункционална стълба	no	Bruks- og betjeningsanvisning Multi-/flerbruksstige
cs	Návod na použití a obsluhu Víceúčelový žebřík	pt	Manual de instruções e de operação Escada multusos
da	Generel brugsanvisning Vinduespudserstige	ro	Manual de utilizare și operare Scară multifuncțională
el	Οδηγίες χρήσης και χειρισμού Σκάλα πολλαπλών χρήσεων	si	Navodila za uporabo in upravljanje Izvlčena/večnamenska lestev
es	Instrucciones de uso y manejo Escalera multuso/polivalente	sk	Návod na použitie a obsluhu Univerzálny rebrík
et	Kasutusjuhend Universaalredel	sq	Udhëzime për përdorim Shkallë e palosshme multi-funksionale
fi	Käyttöopas ja käyttöohjeet Yleistikkaat	sr/cnr	Uputstvo za upotrebu i korišćenje Više-/mnogonamenske merdevine
fr	Notice d'utilisation Echelle à usage multiple	sv	Användnings- och bruksanvisning Universalstege
hr/bs	Upute za upotrebu i rukovanje Višenamjenske ljestve	tr	Kullanım ve İşletim Kılavuzu Çok Amaçlı Merdiven
is	Notkunarleiðbeiningar Fjölnota stigi	uk	Посібник з використання та експлуатації Багатофункціональна драбина

www.krause-systems.com 02/23



B.-Nr.	ca. m 		ca. m 		ca. m 		kg 		ca. kg 	
	A	B	A	B	A	B	A	B	A	B
1212*/ 1230**	2 x 6	1,80	2,80	0,90	1,70	0,70	1,70	150		6,2
	2 x 7	2,30	3,40	1,20	2,00	0,90	2,00	150		7,2
	2 x 8	2,80	3,90	1,50	2,20	1,20	2,20	150		8,2
	2 x 9	3,40	4,50	1,70	2,50	1,50	2,50	150		9,2
	2 x 10	3,90	5,00	2,00	2,80	1,80	2,80	150		10,2
	2 x 11	4,20	5,30	2,30	3,10	2,00	3,10	150		12,2
1213*/ 1231**	2 x 12	4,70	5,90	2,50	3,40	2,30	3,40	150		13,6
	2 x 13	6,10	7,30	2,80	3,60	2,60	3,60	150		15,4
1214*	2 x 14	6,60	7,80	3,10	3,90	2,80	3,90	150		16,6
	2 x 6	1,60	2,70	1,10	1,80	0,80	1,80	150		6,7
	2 x 7	2,20	3,20	1,30	2,10	1,10	2,10	150		7,7
	2 x 8	2,70	3,80	1,60	2,40	1,30	2,40	150		8,7
	2 x 9	3,20	4,40	1,90	2,70	1,60	2,70	150		9,7
	2 x 10	3,80	4,90	2,10	3,00	1,90	3,00	150		11,1
	2 x 11	4,30	5,50	2,40	3,20	2,20	3,20	150		12,6
	2 x 12	4,90	6,00	2,70	3,50	2,40	3,50	150		14,1
1215*	2 x 13	5,40	6,60	2,90	3,80	2,70	3,80	150		15,6
	2 x 14	5,90	7,20	3,20	4,10	3,00	4,10	150		17,1
	2 x 6	1,60	2,70	1,10	1,80	0,80	1,80	150		7,0
	2 x 7	2,20	3,20	1,30	2,10	1,10	2,10	150		8,0
	2 x 8	2,70	3,80	1,60	2,40	1,30	2,40	150		9,0
	2 x 9	3,20	4,40	1,90	2,70	1,60	2,70	150		10,0
	2 x 10	3,80	4,90	2,10	3,00	1,90	3,00	150		11,5
	2 x 11	4,30	5,50	2,40	3,20	2,20	3,20	150		13,0
2106*/ 2112**	2 x 12	4,90	6,00	2,70	3,50	2,40	3,50	150		14,5
	2 x 13	5,40	6,60	2,90	3,80	2,70	3,80	150		16,0
	2 x 14	5,90	7,20	3,20	4,10	3,00	4,10	150		17,5
	2 x 5	1,20	2,10	0,70	1,40	0,40	1,40	150		16,0
	2 x 6	1,80	2,80	1,00	1,70	0,70	1,70	150		17,0
	2 x 7	2,00	3,00	1,20	2,00	0,90	2,00	150		19,6
2107*	2 x 6	1,80	2,80	1,00	1,70	0,70	1,70	150		17,0
1236*	2 x 6	1,60	2,70	1,10	1,80	0,80	1,80	150		10,5
	2 x 7	1,60	2,70	1,10	1,80	0,80	1,80	150		12,0
	2 x 8	2,70	3,80	1,60	2,40	1,30	2,40	150		13,5
	2 x 9	3,20	4,40	1,90	2,70	1,60	2,70	150		15,0
	2 x 10	3,80	4,90	2,10	3,00	1,90	3,00	150		16,5
	2 x 11	4,30	5,50	2,40	3,20	2,20	3,20	150		18,0
	2 x 12	4,90	6,00	2,70	3,50	2,40	3,50	150		19,5
	2 x 13	5,40	6,60	2,90	3,80	2,70	3,80	150		21,0
2 x 14	5,90	7,20	3,20	4,10	3,00	4,10	150		22,5	

B.-Nr.	ca. m 		ca. m 		ca. m 		ca. m 		ca. m 		kg 		ca. kg 	
	A	B	A	B	A	B	A	B	A	B	A	B	A	B
1216*/ 1232**	3 x 6	2,80	3,90	1,50	2,80	0,90	1,70	0,70	1,70	–	–	150		9,0
	3 x 6 Tr.	2,60	3,60	1,20	2,00	0,90	1,70	0,70	1,70	1,80	2,50	150		9,0
	3 x 7	3,10	4,20	1,70	3,10	1,20	2,00	0,90	2,00	–	–	150		10,0
	3 x 7 Tr.	3,10	4,20	1,70	3,10	1,20	2,00	0,90	2,00	2,00	2,80	150		10,0
	3 x 8	3,40	4,50	2,00	3,40	1,50	2,20	1,20	2,20	–	–	150		12,0
	3 x 8 Tr.	3,40	4,50	2,00	3,40	1,50	2,20	1,20	2,20	2,30	3,10	150		12,0
	3 x 9	4,20	5,30	2,50	3,90	1,70	2,50	1,50	2,50	–	–	150		13,5
	3 x 9 Tr.	4,20	5,30	2,50	3,90	1,70	2,50	1,50	2,50	2,60	3,40	150		13,5

B.-Nr.		ca. m		ca. m		ca. m		ca. m		ca. m		kg	ca. kg	
		A	B	A	B	A	B	A	B	A	B			
1217*/ 1233**	3 x 10	5,00	6,20	3,10	4,50	2,00	2,80	1,80	2,80	—	—	150	16,0	
	3 x 10 Tr.	5,00	6,20	3,10	4,50	2,00	2,80	1,80	2,80	2,85	3,65	150	16,0	
	3 x 11	5,30	6,40	3,30	4,80	2,30	3,10	2,00	3,10	—	—	150	18,0	
	3 x 11 (ISR)	5,30	6,40	3,30	4,80	2,30	3,10	2,00	3,10	—	—	150	18,0	
	3 x 12	6,60	7,80	4,20	5,60	2,60	3,40	2,30	3,40	—	—	150	22,5	
	3 x 14	7,20	8,40	4,70	6,20	3,10	3,90	2,80	3,90	—	—	150	26,0	
1218*	3 x 6	2,45	3,55	1,30	2,70	1,05	1,85	0,80	1,85	—	—	150	10,8	
	3 x 7	3,25	4,40	1,85	3,25	1,30	2,15	1,05	2,15	—	—	150	12,3	
	3 x 8	4,05	5,20	2,40	3,80	1,60	2,40	1,35	2,40	—	—	150	15,3	
	3 x 8 Tr.	4,05	5,20	2,40	3,80	1,60	2,40	1,35	2,40	2,40	3,25	150	15,3	
	3 x 9	4,85	6,05	2,95	4,40	1,85	2,70	1,60	2,70	—	—	150	16,3	
	3 x 10	5,65	6,90	3,45	4,95	2,10	3,00	1,85	3,00	—	—	150	17,8	
	3 x 10 Tr.	5,65	6,90	3,45	4,95	2,10	3,00	1,85	3,00	2,95	3,80	150	17,8	
	3 x 11	6,50	7,75	4,00	5,50	2,40	3,25	2,15	3,25	—	—	150	22,1	
	3 x 12	7,30	8,60	4,55	6,05	2,65	3,55	2,40	3,55	—	—	150	26,7	
	3 x 12 Tr.	7,30	8,60	4,55	6,05	2,65	3,55	2,40	3,55	3,45	4,35	150	26,7	
	3 x 13	8,10	9,45	5,05	6,60	2,95	3,80	2,70	3,80	—	—	150	28,3	
	3 x 14	8,90	10,25	5,60	7,20	3,20	4,10	2,95	4,10	—	—	150	30,8	
	1219*	3 x 6	2,45	3,55	1,30	2,70	1,05	1,85	0,80	1,85	—	—	150	11,5
		3 x 7	3,25	4,40	1,85	3,25	1,30	2,15	1,05	2,15	—	—	150	13,0
3 x 8		4,05	5,20	2,40	3,80	1,60	2,40	1,35	2,40	—	—	150	16,0	
3 x 8 Tr.		4,05	5,20	2,40	3,80	1,60	2,40	1,35	2,40	2,40	3,25	150	16,0	
3 x 9		4,85	6,05	2,95	4,40	1,85	2,70	1,60	2,70	—	—	150	17,0	
3 x 9 Tr.		4,85	6,05	2,95	4,40	1,85	2,70	1,60	2,70	2,65	3,55	150	17,0	
3 x 10		5,65	6,90	3,45	4,95	2,10	3,00	1,85	3,00	—	—	150	18,5	
3 x 10 Tr.		5,65	6,90	3,45	4,95	2,10	3,00	1,85	3,00	2,95	3,80	150	18,5	
3 x 11		6,50	7,75	4,00	5,50	2,40	3,25	2,15	3,25	—	—	150	20,0	
3 x 12		7,30	8,60	4,55	6,05	2,65	3,55	2,40	3,55	—	—	150	27,5	
3 x 12 Tr.	7,00	8,05	4,25	5,80	2,65	3,55	2,40	3,55	3,45	4,35	150	27,5		
3 x 13	8,10	9,45	5,05	6,60	2,95	4,80	2,70	3,80	—	—	150	29,0		
3 x 14	8,90	10,25	5,60	7,20	3,20	4,10	2,95	4,10	—	—	150	31,0		
1237*	3 x 6	2,40	3,50	1,25	2,65	1,00	1,80	0,75	1,80	—	—	150	16,5	
	3 x 7	3,20	4,35	1,80	3,20	1,25	2,10	1,00	2,10	—	—	150	18,5	
	3 x 8	4,00	5,15	2,35	3,75	1,55	2,35	1,30	2,35	—	—	150	21,0	
	3 x 9	4,80	6,00	2,90	4,35	1,80	2,65	1,55	2,65	—	—	150	23,0	
	3 x 10	5,60	6,85	3,40	4,90	2,05	2,95	1,80	2,95	—	—	150	25,5	
	3 x 11	6,45	7,70	3,95	5,45	2,35	3,20	2,10	3,20	—	—	150	27,5	
	3 x 12	7,25	8,55	4,50	6,00	2,60	3,50	2,35	3,50	—	—	150	31,0	
	3 x 13	8,05	9,40	5,00	6,55	2,90	3,75	2,65	3,75	—	—	150	26,0	
	3 x 14	8,85	10,20	5,55	7,15	3,15	4,05	2,90	4,05	—	—	150	35,5	

B.-Nr.:

Art.No. 129789

Tržba množična, izdelava strop 3x12 kg

Tržba velična, letna 3x12 Ploče 2. - vsa

Državna NP 3x12TR Tržba

Tržba želez 3000 g/3 3x12 kg.



E.-Nr. 1218

0,5 m x 1,200 m
L x š x 3,000 m



0,5 m x 1,200 m x 3,000 m

0,5 m x 1,200 m x 3,000 m

www.krause-germany.de

* =

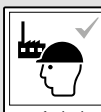



professional

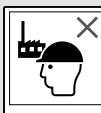

domestic/private

** =





domestic/private

3. + 6.

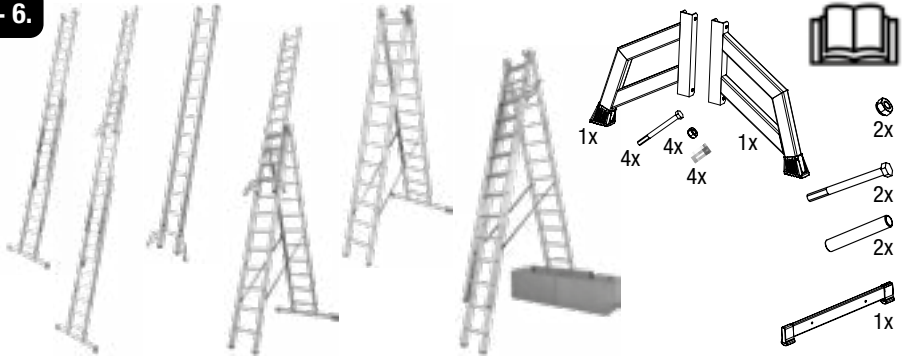

4.

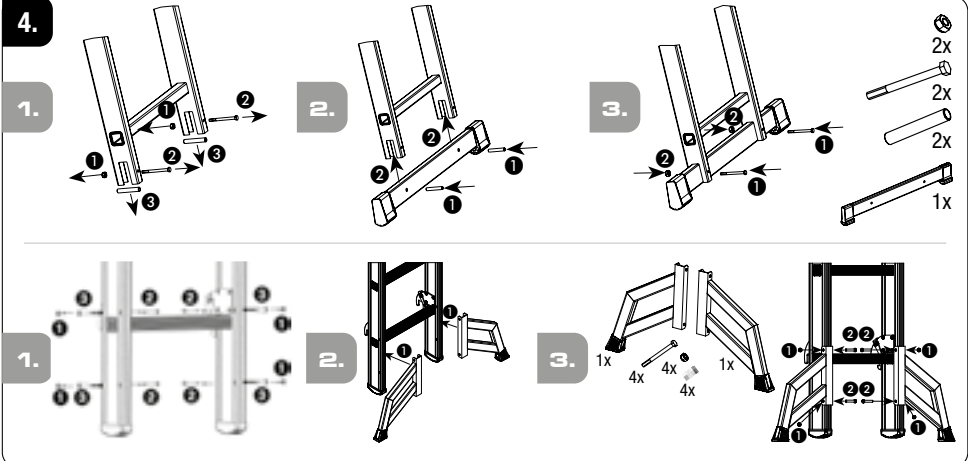

8.



de Einleitung: Diese Gebrauchs- und Bedienungsanleitung beschreibt die sichere Verwendung der Mehr-/VielzweckLeiter, die als Stehleiter oder Anlegeleiter eingesetzt werden kann. Bitte lesen Sie vor Gebrauch diese Gebrauchs- und Bedienungsanleitung aus Gründen der Sicherheit gut durch und bewahren sie für künftiges Nachlesen auf. Bei Weitergabe der Leiter ist die Gebrauchs- und Bedienungsanleitung mitzugeben.

1. Bestimmungsgemäßer Gebrauch: Diese Leiter ist ein mobiles Arbeitsmittel, das an unterschiedlichen Orten eingesetzt werden kann. Mit dieser Leiter können Arbeiten geringen Umfangs in Höhen durchgeführt werden, bei denen die Verwendung anderer Arbeitsmittel nicht verhältnismäßig ist (siehe Betriebsmittelsicherheitsverordnung). Diese Leiter darf nur, wie in dieser Gebrauchs- und Bedienungsanleitung beschrieben, verwendet werden. Jede andere Verwendung gilt als nicht bestimmungsgemäß. Für Schäden, die durch nicht bestimmungsgemäßen Gebrauch entstanden sind, wird keine Haftung übernommen. Veränderungen an der Leiter, die nicht vom Hersteller autorisiert sind, führen zum Erlöschen der Garantie und Gewährleistung.

2. Technische Informationen: Darstellung der Mehr-/VielzweckLeiter in verschiedenen Aufstellpositionen und Auflistung ihrer Bestandteile. Die für den jeweiligen Leitertyp maßgeblichen Technischen Informationen sind auf dem Produkt angebracht. In der Tabelle finden Sie weitere Informationen.

3. Lieferumfang: Liste aller mitgelieferten Einzelteile (Beispiel): Leiterteile (komplett) + Gebrauchs- und Bedienungsanleitung + Quertraverse + Trigon-Traverse (wenn nötig) + Montageelemente

4. Anleitung für den Zusammenbau: Entsprechend Leitertyp und Lieferzustand muss die Leiter vor dem Einsatz gegebenenfalls noch vollständig montiert werden. Beschreibung/Darstellung der Montagearbeiten, die vor dem Gebrauch der Leiter auszuführen sind. Beispiel: Montage der Quer- und Trigon-Traverse.

5. Allgemeine Sicherheitshinweise: Erstickungsgefahr durch Verpackung. Leitern und Verpackungsmaterial sind kein Kinderspielzeug. Bei der Benutzung der Sprossenleiter besteht grundsätzlich die Gefahr des Ab- bzw. Umstürzens. Dadurch können Personen verletzt und Gegenstände beschädigt werden. Alle Arbeiten mit und auf der Leiter sind so durchzuführen, dass diese Gefahren so gering wie möglich gehalten werden. Die Leiter ist nur für leichte Arbeiten von kurzer Dauer zu verwenden. Nicht zu lange ohne regelmäßige Unterbrechung auf der Leiter arbeiten. Müdigkeit gefährdet einen sicheren Gebrauch. Die Leiter muss für den jeweiligen Einsatz geeignet sein, und darf nur in vorgeschriebener Aufstellposition verwendet werden. Nur vorgesehene Tritflächen benutzen. Die Leiter bzw. Teile der Leiter dürfen nicht verändert werden. Auf sicheren Halt beim Arbeiten sowie beim Auf- und Abstieg ist zu achten. Die nationalen gültigen Bestimmungen und Vorschriften sind insbesondere bei professionellem Einsatz unbedingt zu beachten. Nur vom Hersteller zugelassenes Zubehör verwenden!

6. Aufbau/Bedienung: Die 3-teiligen Mehr-/Vielzweckleitern bestehen aus einer beidseitig besteigbaren, 2-teiligen Stehleiter und einer Anlegeleiter. Die Stehleiter kann zu einer Anlegeleiter (Schiebeleiter) umgerüstet werden, die Anlegeleiter kann, sofern technisch dafür vorgesehen, als separate Leiter oder als Schiebeteil an der Stehleiter verwendet werden. Die 2-teiligen Mehrzweckleitern bestehen aus einer beidseitig besteigbaren, 2-teiligen Stehleiter. Die Stehleiter kann zu einer Anlegeleiter (Schiebeleiter) umgerüstet werden.

Aufbauvarianten (Prinzipdarstellungen): Freistehende Stehleiter mit aufgesetzter Anlegeleiter (3-teilig). Freistehende Stehleiter (2-teilig). Anlege/Schiebeleiter (3-teilig). Anlege/Schiebeleiter (2-teilig). Anlegeleiter (1-teilig) (sofern technisch dafür vorgesehen). Freistehende Stehleiter mit Treppenverstellung (2-teilig).

6.1 Allgemeine Sicherheitshinweise



6.2. Verwendung als Anlegeleiter



6.3. Verwendung als Stehleiter

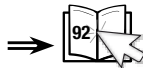

6.4. Verwendung als Mehrzweckleiter



7. Wartung/Instandhaltung: Die Pflege und Wartung der Leiter soll deren Funktionstüchtigkeit sicherstellen. Die Leiter muss regelmäßig auf Beschädigungen überprüft werden. Die Funktion beweglicher Teile muss gewährleistet sein. Bewegliche Teile müssen regelmäßig geölt werden. Reparaturen an der Leiter müssen von einer sachkundigen Person und in Übereinstimmung mit den Anweisungen des Herstellers erfolgen. Die Reinigung der Leiter, insbesondere aller beweglichen Teile, sollte bei sichtbarer Verschmutzung sofort nach dem Gebrauch erfolgen. Nur handelsübliche, wasserlösliche Reinigungsmittel benutzen. Keine aggressiven, scheuernden Mittel verwenden. Bei gewerblichem Einsatz der Leiter ist eine regelmäßige, wiederkehrende Überprüfung auf ordnungsgemäßen Zustand durch eine befähigte Person erforderlich (Sicht- und Funktionsprüfung). Hierzu sind Art, Umfang und Fristen der erforderlichen Prüfungen festzulegen.

Die Zeitabstände für die Prüfung richten sich nach den Betriebsverhältnissen, insbesondere nach der Nutzungshäufigkeit, der Beanspruchung bei der Benutzung sowie der Häufigkeit und Schwere festgestellter Mängel bei vorangegangenen Prüfungen. Der Unternehmer hat ebenso dafür zu sorgen, dass schadhafte Leitern der Benutzung entzogen und so aufbewahrt werden, dass eine Weiterbenutzung bis zur sachgerechten Instandsetzung bzw. Entsorgung nicht möglich ist.

Leiterelement(e):	Prüfpunkte:	ja/nein	
1. Allgemeine Prüfpunkte	Alle Befestigungen (Nieten, Schrauben, Bolzen etc.) müssen vollständig vorhanden sein. Sind Befestigungen evtl. locker oder korrodiert? Sind Verunreinigungen (z.B. Schmutz, Schlamm, Lack, Öl oder Fett) an der Leiter vorhanden?	<input type="checkbox"/>	<input type="checkbox"/>
2. Leiterholm/ Leitersprossen bzw. Leiterstufen/Sicherheitsbügel	Alle Leitersprossen(stufen) müssen vollzählig vorhanden sein. Sind Leiterholme, Leiterstufen bzw. Sicherheitsbügel evtl. verbogen, verdreht, verbeult, rissig oder korrodiert? Sind Leitersprossen bzw. Leiterstufen evtl. abgenutzt, lose, korrodiert oder beschädigt? Ist die Plattform (wenn vorhanden) oder sind Teile/Befestigungen dieser beschädigt oder korrodiert oder fehlen?	<input type="checkbox"/>	<input type="checkbox"/>
3. Verbindungselemente, Leiterführung, Beschläge	Leiterführungen, Arretierungen und Sicherheitseinrichtungen auf Funktionalität und Festigkeit, sowie auf Beschädigungen und Korrosion prüfen. Sind Arretierungen, Sicherheitseinrichtungen oder Eckversteifungen evtl. beschädigt, locker oder korrodiert oder fehlen diese ganz?	<input type="checkbox"/>	<input type="checkbox"/>
4. Füße, Quertraverse	Füße, Quertraverse, auf Funktionalität und Festigkeit, sowie auf Beschädigungen und Korrosion prüfen. wüÙe/Endkappen müssen vorhanden sein. Sind LeiterfüÙe locker, verschlissen oder korrodiert?	<input type="checkbox"/>	<input type="checkbox"/>
5. Spreizsicherung	Technischer Zustand von Gurten, Ketten, Gelenken oder Aussteifungen prüfen. Sind alle Befestigungspunkte in gutem Zustand? Sind Beschädigungen, Risse, Korrosion vorhanden?	<input type="checkbox"/>	<input type="checkbox"/>
6. Leiterkennzeichnungen/ Gebrauchs- und Bedienungsanleitung	Sind alle Leiterkennzeichnungen sowie die Gebrauchs- und Bedienungsanleitung vorhanden und gut lesbar?	<input type="checkbox"/>	<input type="checkbox"/>
ERGEBNIS	Die Leiter ist in Ordnung kann weiter verwendet werden.	<input type="checkbox"/>	<input type="checkbox"/>
	Die Leiter darf erst nach einer Reparatur weiter verwendet werden.	<input type="checkbox"/>	<input type="checkbox"/>
	Die Leiter ist defekt und muss entsorgt werden.	<input type="checkbox"/>	<input type="checkbox"/>

8. Lagerung: Um jegliche Beschädigungen zu vermeiden ist die Leiter beim Transport (z. B. auf Dachträgern oder im Auto) sicher zu befestigen. Die Lagerung der Leiter sollte in einer trockenen Umgebung senkrecht stehend, flach liegend oder mittels geeigneter Wandhalterung an der Wand hängend erfolgen. Jegliche Beschädigungen müssen ausgeschlossen werden und alle Teile vor Witterungsverhältnissen geschützt sein. Die Leiter ist so zu lagern, dass sie vor spielenden Kindern geschützt ist und keine Personen behindert werden (evtl. Stolpergefahr). Weiterhin ist so zu lagern, dass sie nicht ohne Weiteres für kriminelle Zwecke entwendet/genutzt werden kann.

9. Verpackung/Entsorgung: Die Verpackung ist entsprechend den geltenden Bestimmungen und Gesetzen zu entsorgen. Nach Ende der Gebrauchsfähigkeit muss die Leiter entsprechend den geltenden Vorschriften entsorgt werden. Aluminium ist ein hochwertiges Material und sollte dem Recyclingprozess zugeführt werden. Detaillierte Auskünfte hierzu erteilt Ihre zuständige Kommune.

10. Gebrauchsdauer: Bei bestimmungsgemäßem Gebrauch und regelmäßiger Wartung ist die Leiter ein langfristig verwendbares Arbeitsmittel.

11. Herstellerangaben: **KRAUSE-Werk GmbH & Co. KG** • Am Kreuzweg 3 • D-36304 Alsfeld
Tel.: +49 (0) 66 31 / 7 95-0 • Fax: +49 (0) 66 31 / 7 95-139 • E-Mail: info@krause-systems.de

www.krause-systems.com • Ausgabedatum: 01.06.2023

en

Introduction: This User Manual contains important safety information regarding the use of this multipurpose/combination ladder, which is suitable for use as a stepladder and leaning ladder. Please read this manual carefully before using the ladder and keep it safe for future reference. Always include this user and operating guide when handing the ladder over to a new owner.

1. Intended use: This ladder is a mobile piece of equipment that can be used in different locations. It is designed for performing small-scale jobs at heights that would make the use of other types of equipment inappropriate (see the German Ordinance on Industrial Safety and Health). This ladder must only be used as described in this User Manual. All other uses are regarded as inappropriate use. We do not accept any liability for damage arising from the inappropriate use of the ladder. Any changes made to the ladder without the manufacturer's authorisation will void the warranty.

2. Technical information: Illustration of the multipurpose ladder in different configurations and list of components. The technical information specific to this ladder is affixed to the ladder itself. Please refer to the table for more information.

3. Scope of delivery: List of all of the components that are supplied with the ladder (example): Ladder components (all) + User Manual + Stabiliser + Trigon stabiliser (where required) + Nuts & Bolts

4. Assembly instructions: Depending on the ladder type and delivery condition, the ladder may yet have to be fully assembled before use. Description/illustration of the assembly work required before the ladder can be used. Example: Fitting the diagonal and Trigon stabiliser.

5. General safety information: The packaging can pose a suffocation hazard. Ladders and packaging materials are not toys. Use of this ladder is always associated with a risk of falling off the ladder and of the ladder tipping over. This can result in injury to persons and damage to objects. All of the work performed with and on the ladder must be performed in such a way as to minimise these risks as much as possible. This ladder is only designed for light work and short periods of use. Do not work on the ladder for too long without taking regular breaks. Fatigue is a hazard and can impact on the safe use of the ladder. The ladder must be suitable for its relevant use and must only be used in the specified position. Only ever use the treads provided. The ladder and ladder components must not be modified. Always make sure to have a safe handhold and foothold when working on and climbing the ladder. Always observe the national rules and regulations, in particular if using this ladder for professional work. Only use manufacturer-approved accessories.

6. Assembly/Use: The 3-section multipurpose ladders consist of a double-sided 2-section stepladder and a leaning ladder. The stepladder can be turned into a leaning ladder (extension ladder). If it has the necessary technical features, the leaning ladder can be used as a stand alone ladder or as an extension on the stepladder. The 2-section multipurpose ladders consist of a double-sided 2-section stepladder. The stepladder can be turned into a leaning ladder (extension ladder).

Configurations (schematic diagrams): Free standing stepladder with attached leaning ladder (3-section ladder). Free standing stepladder (2-section ladder). Leaning/extension ladder (3-section ladder). Leaning/extension ladder (2-section ladder). Leaning ladder (1-section) (if designed for this purpose) Free standing stepladder set up on stairs (2-section ladder).

6.1 General safety information

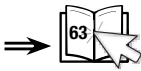

6.2. Using the ladder as a leaning ladder



6.3. Using the ladder as a stepladder

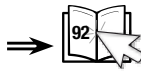

6.4. Using the ladder as a multipurpose ladder



7. Maintenance/Service: The maintenance and servicing work performed on the ladder is intended to make sure that the ladder is working properly. The ladder must be regularly checked for damage. Make sure all of the ladder's moving parts are in proper working order. All moving parts must be regularly lubricated. Any repairs to the ladder must be performed by a qualified person and in correspondence with the manufacturer's instructions. Always clean the ladder and the moving parts in particular immediately after use if the ladder becomes dirty. Only use conventional, water-soluble cleaning agents. Do not use aggressive or abrasive cleaning agents. If the ladder is being used commercially, it must be regularly inspected by an authorised person to make sure that it is in proper working order (visual inspection and performance test). In this case, it is essential to draw up an inspection schedule that defines the type, scope and intervals at which the requisite inspections are performed. The intervals between these inspections have to be determined in accordance with the relevant operating conditions, in particular the relevant frequency of use, loads applied to the ladder during use and the frequency and severity of any defects identified

during previous inspections. The owner is also responsible for removing defective ladders from use and storing them in such a way as to prevent their use until they have been properly repaired or disposed of.

Ladder component(s):	Inspection point:	yes/no	
1. General inspection points:	All connecting elements (rivets, screws, bolts etc.) have to be in place. Are any of the connecting elements loose or corroded? Is there any dirt (e.g. soil, mud, paint, oil or grease) on the ladder?	<input type="checkbox"/>	<input type="checkbox"/>
2. Side rails/rungs or steps/safety rail	None of the rungs/steps must be missing. Are the side rails, rungs or safety rails bent, twisted, dented, cracked or corroded? Are the rungs or steps worn, loose, corroded or damaged? Is the platform (if available) or are any of the platform components/fastening elements corroded or missing?	<input type="checkbox"/>	<input type="checkbox"/>
3. Connecting elements, guides, fittings	Check ladder guides, locking devices and safety equipment for proper function, tightness, damage and corrosion. Are the locking devices or safety equipment damaged, loose or corroded or completely missing?	<input type="checkbox"/>	<input type="checkbox"/>
4. Feet Stabilizer	Check feet and stabiliser brace for proper function, tightness, damage and corrosion. None of the ladder feet/end caps must be missing. Are the ladder feet loose, worn or corroded?	<input type="checkbox"/>	<input type="checkbox"/>
5. Spreader brace	Check the condition of straps, chains, joints and reinforcements. Are all of the attachment points in a good condition? Is there any damage, cracks or corrosion?	<input type="checkbox"/>	<input type="checkbox"/>
6. Ladder labels/ User manual	Are all of the ladder labels and the user and operating guide available and easily legible?	<input type="checkbox"/>	<input type="checkbox"/>
RESULT	The ladder is in good working order and is fit for use.	<input type="checkbox"/>	<input type="checkbox"/>
	The ladder must only be used after having been repaired.	<input type="checkbox"/>	<input type="checkbox"/>
	The ladder is broken and must be disposed of.	<input type="checkbox"/>	<input type="checkbox"/>

8. Storage: Securely fasten and tie down ladders when transporting them (e.g. on roof racks or in cars) to avoid any damage. The ladder should be stored in a dry environment either standing upright, flat on the ground or hung on a wall with a suitable wall holder. It must be stored in such a way as to prevent it from becoming damaged and all of its components must be protected from the weather. The ladder must be stored in such a way as to be protected from children and such that it does not represent a hazard (e.g. tripping hazard). It must furthermore be stored in such a way that it cannot be used/removed for unlawful purposes.

9. Packaging/Disposal: The packaging must be disposed of in correspondence with the relevant regulations and laws. When having reached the end of its service life, the ladder must be disposed of in compliance with the relevant regulation. Aluminium is a high quality material and should be recycled. Please refer to your local authority for more information on recycling.

10. Service life: This ladder is a high quality product and designed to have a long service life if used as intended and regularly serviced.

11. Manufacturer: KRAUSE-Werk GmbH & Co. KG • Am Kreuzweg 3 • D-36304 Alsfeld
 Tel.: +49 (0) 66 31 / 7 95-0 • Fax: +49 (0) 66 31 / 7 95-139 • E-Mail: info@krause-systems.de
 www.krause-systems.com • Issue date: 01/06/2023

pl Wstęp: Niniejsza instrukcja obsługi i użytkowania opisuje bezpieczny sposób używania drabiny wielofunkcyjnej, którą można używać jako drabinę wolnostojącą lub drabinę przystawną. Proszę przeczytać ze względów bezpieczeństwa przed użyciem starannie instrukcję obsługi i przechowywać ją dla przyszłego użytku. W przypadku przekazania drabiny innym osobom należy przekazać także instrukcję obsługi.

1. Zastosowanie zgodne z przeznaczeniem: Niniejsza drabina stanowi mobilny środek do pracy, który może być używany w różnych miejscach. Za pomocą tej drabiny można wykonywać łatwiejsze prace na wysokości, przy których zastosowanie innych środków pracy nie jest współmierne (patrz rozporządzenie dotyczące bezpieczeństwa

środków pracy). Drabina ta może być używana tylko w sposób opisany w niniejszej instrukcji obsługi. Każdy inny sposób użycia jest uważany za niezgodny z przeznaczeniem. Za szkody, wynikające z zastosowania niezgodnego z przeznaczeniem nie ponosimy odpowiedzialności. Modifikacje drabiny, nie autoryzowane przez producenta, pociągają za sobą wygaśnięcie gwarancji.

2. Informacje techniczne: Ilustracja drabiny wielofunkcyjnej w różnych pozycjach ustawienia i lista elementów składowych. Informacje techniczne, istotne dla danego typu drabiny są umieszczone na produkcie. W tabeli są umieszczone dodatkowe informacje.

3. Zakres dostawy: Lista wszystkich dostarczonych komponentów (przykład): Elementy drabiny (komplet) + instrukcja obsługi i użytkownika + stabilizator + stabilizator Trigon (o ile konieczny) + elementy montażowe

4. Instrukcja montażu: W zależności od typu drabiny i jej stanu przy dostawie drabina musi ewentualnie jeszcze zostać zmontowana przed użytkowaniem. Opis/ilustracja prac montażowych, do wykonania przed używaniem drabiny. Przykład: Montaż stabilizatorów poprzecznych i typu Trigon.

5. Ogólne informacje o bezpieczeństwie: Niebezpieczeństwo uduszenia wskutek opakowania. Drabiny i opakowanie nie stanowią przedmiotów do zabawy. Podczas używania tej drabiny ze szczeblami istnieje generalnie niebezpieczeństwo upadku lub przewrócenia. Przez to może dojść do skażenia osób lub uszkodzenia przedmiotów. Wszystkie prace z drabiną i na drabinie należy wykonać tak, aby panujące zagrożenia były możliwie niskie. Drabinę można używać tylko do lekkich prac, do wykonania w krótkim czasie. Nie pracować zbyt długo bez przerwy na drabinie. Zmęczenie stanowi zagrożenie dla bezpiecznego użytku. Drabina musi się nadawać dla danego zastosowania i może być użyta tylko w przepisowej pozycji ustawienia. Używać tylko przewidzianych w tym celu powierzchni do wchodzenia. Drabina lub jej elementy nie mogą być modyfikowane. Uważać na bezpieczną pozycję podczas pracy oraz przy wchodzeniu i schodzeniu. Obowiązujące w kraju przepisy i postanowienia należy przestrzegać w szczególności przy profesjonalnym użyciu drabiny. Używać tylko osprzętu dopuszczonego przez producenta.

6. Montaż/obsługa: 3-częściowe drabiny wielofunkcyjne składają się z jednej 2-częściowej drabiny wolnostojącej, do używania z obu stron, i z jednej drabiny przystawnej. Drabina wolnostojąca może zostać przebrojona na drabinę przystawną (wysuwaną), drabina przystawna może być używana, o ile jest to technicznie przewidziane, jako oddzielna drabina lub jako element wysuwany przy drabinie wolnostojącej. 2-częściowe drabiny wielofunkcyjne składają się z jednej 2-częściowej drabiny wolnostojącej, do używania z obu stron. Drabina wolnostojąca może zostać przebrojona na drabinę przystawną (wysuwaną).

Warianty konstrukcji (ilustracja schematyczna): Drabina wolnostojąca z nasuniętą drabiną przystawną (3-częściowa). Drabina wolnostojąca (2-częściowa). Drabina przystawna/wysuwana (3-częściowa). Drabina przystawna/wysuwana (2-częściowa). Drabina przystawna (1-częściowa) (o ile technicznie przewidziana w tym celu). Drabina wolnostojąca z możliwością ustawienia na schodach (2-częściowa).

6.1 Bezpieczeństwo ogólne



6.2. Zastosowanie jako drabina przystawna



6.3. Zastosowanie jako drabina wolnostojąca



6.4. Zastosowanie jako drabina wielofunkcyjna



7. Konserwacja/naprawa: Pielęgnacja i konserwacja drabiny zapewnia jej sprawność. Należy regularnie kontrolować drabinę pod kątem uszkodzeń. Funkcjonalność elementów ruchomych musi być zapewniona. Elementy ruchome należy regularnie smarować. Naprawy drabiny mogą być wykonywane przez fachowców i zgodnie z instrukcją producenta. Czyszczenie drabiny, w szczególności elementów ruchomych, należy przy widocznym zanieczyszczeniu wykonać natychmiast po użyciu. Stosować tylko dostępne w handlu, rozpuszczalne w wodzie środki czyszczące. Nie używać środków agresywnych i ściernych. W przypadku profesjonalnego użycia drabiny konieczne są regularne, cykliczne kontrole pod kątem sprawnego stanu drabiny, dokonywane przez fachową osobę (kontrola wizualna i funkcjonalna). W tym celu należy ustalić rodzaj, zakres i terminy koniecznych kontroli. Okresy czasowe kontroli są zależne od warunków pracy, w szczególności od częstotliwości użytku, obciążenia podczas pracy oraz częstotliwości i ciężkości stwierdzonych we wcześniejszych kontrolach braków. Przedsiębiorca musi także zadbać o to, aby uszkodzone drabiny były wycofane z użytku i przechowywane tak, aby nie było możliwe ich dalsze użytkowanie do momentu prawidłowej naprawy lub utylizacji drabiny.

Komponenty drabiny:	Punkty kontroli:	tak/nie	
1. Ogólne punkty kontroli	Wszystkie zamocowania (nity, śruby, trzpienie itd.) muszą być kompletne. Czy zamocowania są ewentualnie poluzowane lub wykazują korozję? Czy na drabinie są widoczne zanieczyszczenia (np. brud, lakier, olej lub smar)?	<input type="checkbox"/>	<input type="checkbox"/>
2. Podłużnice/szczeble drabiny wzgl. Stopnie/pałak	Wszystkie szczeble (stopnie) drabiny muszą być w komplecie. Czy podłużnice, stopnie drabiny lub pałak bezpieczeństwa są ew. wygięte, pęknięte lub wykazują korozję? Czy szczeble lub stopnie drabiny ewentualnie są zużyte, poluzowane, skorodowane lub uszkodzone? Czy platforma (o ile jest) lub jej części/elementy mocujące są uszkodzone, korodowane lub jest ich brak?	<input type="checkbox"/>	<input type="checkbox"/>
3. Elementy łączące, prowadnice, okucia	Sprawdzić prowadnice, zabezpieczenia i urządzenia bezpieczeństwa pod kątem funkcjonalności i stabilności oraz pod kątem uszkodzeń i korozji. Czy zabezpieczenia, urządzenia bezpieczeństwa lub narożniki są ew. uszkodzone, wykazują korozję lub jest ich brak?	<input type="checkbox"/>	<input type="checkbox"/>
4. Stopki, stabilizator	Sprawdzić stopki, stabilizator pod kątem funkcjonalności, stabilności, uszkodzeń i korozji. Wszystkie stopki/nasadki na stopki muszą być zamontowane. Czy stopki są ewentualnie poluzowane, zużyte lub korodują?	<input type="checkbox"/>	<input type="checkbox"/>
5. Zabezpieczenie przed rozsunięciem	Sprawdzić techniczny stan pasów, łańcuchów, przegubów i wsporników. Czy wszystkie punkty zamocowania są w dobrym stanie? Czy są widoczne uszkodzenia, pęknięcia, korozja?	<input type="checkbox"/>	<input type="checkbox"/>
6. Oznakowania drabiny/Instrukcja obsługi i użytkowania	Czy wszystkie oznakowania drabiny oraz instrukcja obsługi są umieszczone i czytelne?	<input type="checkbox"/>	<input type="checkbox"/>
WYNIK	Drabina jest w porządku i może być dalej używana.	<input type="checkbox"/>	<input type="checkbox"/>
	Drabina może być używana dopiero po wykonaniu naprawy.	<input type="checkbox"/>	<input type="checkbox"/>
	Drabina jest uszkodzona i musi zostać usunięta.	<input type="checkbox"/>	<input type="checkbox"/>

8. Magazynowanie: Aby uniknąć wszelkich uszkodzeń należy pewnie zamocować drabinę podczas transportu (np. na dachu samochodu lub w samochodzie). Przechowywanie drabiny powinno się odbyć w suchym otoczeniu, w pozycji pionowej, poziomej lub powieszony za pomocą odpowiedniego zamocowania ściennego. Należy wykluczyć wszelkie uszkodzenia i chronić wszystkie części przed oddziaływaniami atmosferycznymi. Przechowywać drabinę tak, aby była chroniona przed bawiącymi się dziećmi i nie stanowiła przeszkody dla innych osób (niebezpieczeństwo potknięcia). Ponadto należy ją przechowywać tak, aby nie mogła być wykorzystana do celów kryminalnych lub ukradziona.

9. Opakowanie/utyliczacja: Opakowanie należy utylizować według obowiązujących przepisów prawnych. Po upływie zdolności użytkowej należy utylizować drabinę zgodnie z obowiązującymi przepisami prawnymi. Aluminium stanowi wartościowy materiał i powinno być doprowadzone do recyklingu. Szczegółowych informacji na ten temat udzielają właściwe organy komunalne.

10. Czas użytkowania: W przypadku użytkowania zgodnego z przeznaczeniem i regularnej konserwacji drabina stanowi środek pracy o długim czasie użytkowania.

11. Informacje dotyczące producenta: KRAUSE-Werk GmbH & Co. KG • Am Kreuzweg 3 • D-36304 Alsfeld
Tel.: +49 (0) 66 31 / 7 95-0 • Fax: +49 (0) 66 31 / 7 95-139

E-Mail: info@krause-systems.de • www.krause-systems.com • data wydania: 01/06/2023



Bevezetés: A jelen használati és kezelési útmutató leírja a több-/sokcélú létrák biztonságos használatát, amelyeket álló- vagy támasztólétraként lehet használni. A használati és kezelési útmutatót az eszköz használatá előtt biztonsági okokból gondosan olvassa el és őrizze meg, hogy a jövőben is utánaolvashasson. A létra átadása esetén a használati és kezelési útmutatót is át kell adni.

1. Rendeltetészerű használat: Ez a létra olyan mobil munkaeszköz, amelyet különböző helyeken lehet alkalmazni. A létrával kisebb magasságban lehet olyan munkákat elvégezni, amelyeknél más munkaeszközök használatá nem arányos (lásd az szerkezetek biztonságára vonatkozó rendeletet). Ezt a létrát csak úgy szabad használni, ahogy azt

a jelen használati és kezelési útmutató leírja. Minden más használat nem rendeltetészerűnek számít. A nem rendeltetészerű használat által kialakult károkért nem vállalunk felelősséget. Az ilyen típusú létrákat főként beltérben lehet használni. A jóállás és a szavatosság megszűnését okozza a létra gyártó által nem engedélyezett módosítása.

2. Műszaki információk: A több-/sokcélú létrák bemutatása különböző felállítási helyzetben és alkotórészeik felsorolása. A mindenkor létrátípusra irányadó műszaki információk megtalálhatók a terméken. A táblázatban további információkat talál.

3. Termék tartalma: A termékkel együtt szállított, összes alkatrész listája (példa): Létraelemek (komplett) + használati és kezelési útmutató + kítámasztó + Trigon-merevítő (ha szükséges) + szerelési elemek

4. Összeszerelési útmutató: Szükség esetén a létrátípusnak és a szállítási állapotnak megfelelően még a létra teljes összeszerelését el kell végezni az alkalmazás előtt. A létra használatát előtt elvégzendő szerelési munkák leírása/bemutatása. Példa: Keresztírányú- és Trigon-merevítő felszerelése.

5. Általános biztonsági utasítások: Csomagolás okozta fulladásveszély A létra használatakor alapvetően fennáll a leesés és a felborulás veszélye. Ezáltal személyek és a tárgyak sérülhetnek meg. A létra és a csomagolóanyag nem játékszer. A létrán és a létrával végzendő munkákat úgy kell elvégezni, hogy ezek a veszélyek a lehető legkisebb mértékűek legyenek. A létrát csak rövid ideig tartó, könnyű munkához lehet használni. Nem túl hosszú ideig, rendszeres megszakítás nélkül szabad dolgozni a létrán. A fáradtság veszélyeztet a biztonságos használatot. A létrának megfelelőnek kell lennie a mindenkor alkalmazáshoz, és csak az előírt felállítási helyzetben szabad használni. Csak az előírt fellépő felületeket szabad használni. A létrát, ill. a létra részeit tilos módosítani. Ügyelni kell a biztonságos testtartásra a munka, valamint a létrára feljárás vagy létráról történő lejárás során. Az érvényes nemzeti rendelkezéseket és előírásokat főként szakmai alkalmazás során feltétlenül be kell tartani. Csak a gyártó által engedélyezett tartozékokat szabad használni.

6. Összeszerelés/kezelés: A 3 részes több-/sokcélú létra egy kétoldalas, 2 részes állólétrából és egy támasztólétrából áll. Az állólétrát át lehet alakítani támasztólétrává (tolólétra), a támasztólétrát külön létraként, vagy amennyiben műszakilag alkalmas, állólétrára szerelt tolólétraként lehet használni. A 2 részes sokcélú létra egy kétoldalas, 2 részes állólétrából áll. Ezt az állólétrát át lehet alakítani támasztólétrává (tolólétra).

Összeszerelési változatok (elvi ábra): Szabadon álló állólétra felhelyezett támasztólétrával (3 részes). Szabadon álló állólétra (2 részes). Támasztó-/állólétra (3 részes). Támasztó-/állólétra (2 részes). Támasztólétra (1 részes) (amennyiben műszakilag alkalmas erre). Szabadon álló állólétra felhelyezett létratulóval (2 részes).

6.1 Általános biztonsági utasítások



6.2. Alkalmazás támasztólétraként



6.3. Használat állólétraként



6.4. Többcélú létraként szolgáló alkalmazás



7. Karbantartás/üzemfenntartás: A létra gondozása és karbantartása biztosítja működőképességét. A létra épségét rendszeresen felül kell vizsgálni. A mozgó alkatrészek működését szavatolni kell. A mozgó alkatrészeket rendszeresen olajozni kell. A létra javítását szakértő személynek kell elvégeznie a gyártó utasításaival megegyező módon. Látható szennyeződés esetén a használatot követően azonnal el kell végezni a létra, főként az összes mozgó alkatrész tisztítását. Csak a kereskedelembe kapható, vízben oldódó tisztítószereket szabad használni. Tilos agresszív súrolószereket használni. A létra ipari használata esetén egy erre jogosult személynek el kell végeznie az előírászerű állapot rendszeres, ismétlődő felülvizsgálatát (szemrevételezéssel és működésvizsgálattal). Erre vonatkozólag meg kell határozni a szükséges vizsgálatok fajtáját, mértékét és határidőit. A vizsgálatok időközéi az üzemi feltételektől függenek, főként a használati gyakoriságtól, a használati igénybevételtől, valamint az előző vizsgálatok során megállapított hiányosságok gyakoriságától és súlyosságától. A vállalkozónak gondoskodnia kell arról is, hogy a sérült létrát kivonja a használatból és úgy kell őriznie azt, hogy a további használat ne legyen lehetséges a szakszerű javításig, ill. hulladékelhelyezésig.

Létraelem(ek):	Ellenőrzési pontok:	igen/nem
1. Általános ellenőrzési pontok	Az összes rögzítésnek (szegecsek, csavarok, csapok stb.) hiánytalanul meg kell lennie. A rögzítések esetleg meglazultak, korrodálódtak? Van szennyeződés (pl. piszok, sár, festék, olaj vagy zsír) a létrán?	<input type="checkbox"/> <input type="checkbox"/>

2. Létraszár/létrafok, ill. hágcsofokok/biztonsági kengyel	Valamennyi létrafoknak teljes számban meg kell lennie. Esetleg meghajlott, elcsavarodott, behorpadt, megrepedt vagy megrozsdásodott valamelyik létraszár, létrafok, ill. biztonsági kengyel? Esetleg elhasználódtak, meglazultak, korrodálódtak vagy megsérültek a létrafokok? A dobogó (amennyiben van) vagy ennek alkatrészei/rögzítései sérültek, korrodálódtak vagy hiányoznak?	<input type="checkbox"/>	<input type="checkbox"/>
3. Összekötő elemek, vezetőelemek, vasalatok	Vezetőelemek, reteszelések és biztonsági eszközök működésének és szilárdságának, valamint épségének és korrodálásának ellenőrzése. Esetleg megsérültek, meglazultak vagy korrodálódtak, ill. teljesen hiányoznak a reteszelések, biztonsági szerkezetek vagy sarokmerekítések?	<input type="checkbox"/>	<input type="checkbox"/>
4. Talpak, kitámasztók	Talpak, kitámasztók működésének és szilárdságának, valamint épségének és korrodálásának ellenőrzése. Az összes létratalpnak/zárósapkának meg kell lennie. Meglazultak, elkoptak vagy korrodálódtak a létratalpak?	<input type="checkbox"/>	<input type="checkbox"/>
5. Terpeszbiztosítás	A hevederek, láncok, csuklók vagy merevítők műszaki állapotát ellenőrizni kell. Valamennyi rögzítési pont jó állapotban van? Van sérülés, repedés, korrózió?	<input type="checkbox"/>	<input type="checkbox"/>
6. Létrajelölések/használati és kezelési útmutató	Valamennyi létrajelölés, valamint használati és kezelési útmutató megvan és jól látható?	<input type="checkbox"/>	<input type="checkbox"/>
EREDMÉNY	A létra rendszerben tovább használható.	<input type="checkbox"/>	<input type="checkbox"/>
	A létrát csak javítás után szabad tovább használni.	<input type="checkbox"/>	<input type="checkbox"/>
	A létra meghibásodott és hulladékként kell elhelyezni.	<input type="checkbox"/>	<input type="checkbox"/>

8. Tárolás: A sérülések elkerüléséhez a létrát a szállításkor biztosan kell rögzíteni (pl. tetőcsomagtartón vagy autóban). A létrát száraz környezetben függőlegesen állítva, vízszintes felületre vagy megfelelő falirattal falon függesztve kell tárolni. Minden sérülést ki kell zárni és az alkatrészeket óvni kell az időjárási feltételektől. A létrát úgy kell tárolni, hogy védve legyen a játsszó gyermekektől és ne akadályozzon senkit (esetleg botlásveszély). Továbbá úgy kell tárolni, hogy ne lehessen könnyen bűncselekmény elkövetése céljából eltulajdonítani/használni.

9. Csomagolás/hulladékéelhelyezés: A csomagolást az érvényes rendelkezéseknek és törvényeknek megfelelően kell hulladékként elhelyezni. Élettartama végén a létrát az érvényes előírásoknak megfelelően hulladékként kell elhelyezni. Az alumínium értékes anyag és ezért el kell juttatni az újrahasznosítási folyamatba. Az erre vonatkozó, részletes információkat beszerezheti az illetékes önkormányzattól.

10. Használati időtartam: Rendeltetésszerű használat és rendeltetésszerű karbantartás esetén a létra hosszú ideig használható munkaeszköz.

11. Gyártói adatok: KRAUSE-Werk GmbH & Co. KG • Am Kreuzweg 3 • D-36304 Alsfeld
Tel.: +49 (0) 66 31 / 7 95-0 • Fax: +49 (0) 66 31 / 7 95-139 • E-Mail: info@krause-systems.de
www.krause-systems.com • Kiadás dátuma: 2023.06.01

Введение: Данное руководство по использованию и эксплуатации описывает безопасное применение многоцелевой лестницы, которая может применяться как стремянка или приставная лестница. Перед использованием лестницы-стремянки внимательно прочитайте это руководство по эксплуатации и обслуживанию и сохраните его, чтобы перечитывать впоследствии. При передаче лестницы следует приложить к ней руководство по эксплуатации и обслуживанию.

1. Использование по назначению: Данная лестница представляет собой мобильное оборудование, которое может быть установлено в различных местах. С помощью этой лестницы могут быть выполнены работы небольшого объема на высоте, при которых использование другого оборудования нецелесообразно (см. предписание по безопасности оборудования). Эту лестницу допускается использовать только так, как описано в данном руководстве по эксплуатации и обслуживанию. Любое другое использование считается ненадлежащим. Изготовитель (продавец) не несет ответственности за ущерб, который возник из-за ненадлежащего использования. Этот вид лестниц следует использовать преимущественно внутри помещений. Изменения конструкции лестницы, которые не санкционированы изготовителем, ведут к потере гарантии и гарантийных обязательств.

2. Техническая информация: Представление многоцелевых лестницы в различных положениях установки и спецификация ее частей. Важная техническая информация, относящаяся к соответствующему типу лестницы, нанесена на изделие. В таблице приведена более подробная информация.





3. Объем поставки: Список всех отдельных частей, входящих в комплект поставки (пример): Детали лестницы (комплект) + руководство по использованию и эксплуатации + поперечная траверса + треугольная траверса (при необходимости) + монтажные элементы

4. Руководство по сборке: В соответствии с типом лестницы и состоянием поставки лестница, при необходимости, должна быть полностью смонтирована перед использованием. Описание/представление монтажных работ, которые необходимо выполнить до начала использования лестницы. Пример: монтаж поперечной и треугольной траверсы.

5. Общие указания по безопасности: Опасность асфиксии из-за упаковки. При использовании этой лестницы существует опасность падения и/или опрокидывания. Вследствие этого могут быть травмированы люди и повреждены предметы. Лестницы и упаковочный материал - это не игрушка для детей. Все работы с лестницей и на лестнице необходимо выполнять так, чтобы свести к минимуму эти опасности. Лестницу следует использовать только для легких работ в течение короткого промежутка времени. Запрещается слишком длительная работа на лестнице без регулярных перерывов. Усталость угрожает безопасному использованию. Лестница должна быть предназначена для конкретного применения и может использоваться только в предписанном положении установки. Используйте только предусмотренные подножки. Запрещается изменять лестницу и/или части лестницы. Следите за надежностью упора при работе, а также при подъеме и спуске. Обязательно соблюдайте действующие национальные положения и предписания, в частности, при профессиональном использовании. Используйте только принадлежности, одобренные изготовителем.

6. Состав/обслуживание: 3-составная многоцелевая лестница состоит из двухсоставной стремянки, на которую можно подниматься с двух сторон, и приставной лестницы. Стремянка может быть переоборудована в приставную (выдвижную) лестницу, приставная лестница, может, если она технически для этого предназначена, использоваться как отдельная лестница или выдвижная часть приставной лестницы. 2-составная многоцелевая лестница состоит из двухсоставной стремянки, на которую можно подниматься с двух сторон. Стремянка может быть переоборудована в приставную (выдвижную) лестницу.

Варианты конструкции (принципиальное представление): Свободно стоящая стремянка с установленной на нее приставной лестницей (3-составной). Свободно стоящая стремянка (2-составная). Приставная/выдвижная лестница (3-составная). Приставная/выдвижная лестница (2-составная). Приставная лестница (1-составная) (если технически для этого предназначена). Свободно стоящая стремянка с опорой на ступени (2-составная).

6.1 Общие указания по безопасности	6.2. Применение в качестве приставной лестницы	6.3. Применение в качестве лестницы-стремянки	6.4. Применение в качестве многоцелевой лестницы
⇒ 	⇒ 	⇒ 	⇒ 

7. Техобслуживание/поддержание в исправном состоянии: Уход и техобслуживание лестницы должно гарантировать ее работоспособность. Лестницу следует регулярно проверять на повреждения. Должна быть обеспечена работа подвижных частей. Необходимо регулярно смазывать подвижные части. Ремонтные работы на лестнице должен выполнять специалист и в соответствии с указаниями изготовителя. Чистку лестницы, особенно всех подвижных частей, следует выполнять при видимом загрязнении сразу же после использования. Используйте только стандартные, растворимые в воде, чистящие средства. Запрещается использовать агрессивные трущие средства. При коммерческом использовании необходима регулярная периодическая проверка лестницы на надлежащее состояние уполномоченным лицом (визуальная и функциональная проверка). Для этого необходимо установить вид, объем и сроки необходимых проверок. Временные интервалы для проверки зависят от условий эксплуатации, в частности, от частоты использования, нагрузки при использовании, а также частоты и серьезности выявленных недостатков при предшествующих проверках. Предприниматель должен также заботиться о том, чтобы изъять из использования поврежденные лестницы и хранить их так, чтобы их дальнейшее использование до профессионального ремонта и/или утилизации было невозможно.

Элемент (элементы) лестницы:	точки проверки:	да/нет
1. Общие точки проверки	все крепления (заклепки, винты, пальцы и т.д.) должны полностью иметься в наличии. Крепления, возможно, расшатаны или подверглись коррозии? Имеются ли на лестнице загрязнения (например, грязь, ил, лак, масло или жир)?	<input type="checkbox"/> <input type="checkbox"/>
2. Продольный брус/ перекладины лестницы и/ или ступени лестницы/ предохранительная скоба	все перекладины (ступени) лестницы должны быть полностью в наличии. Возможно продольные брусья, ступени лестницы и/или предохранительная скоба изогнуты, свернуты, смяты, имеют трещины или подверглись коррозии? Возможно, платформа (при наличии) или ее детали и элементы крепления повреждены или подверглись коррозии?	<input type="checkbox"/> <input type="checkbox"/>
3. Соединительные элементы, направляющая лестницы, фурнитура	проверьте направляющие лестницы, стопоры и предохранительные устройства на работоспособность, прочность, а также на повреждения и коррозию. Возможно, стопоры, предохранительные устройства или угловые элементы жесткости повреждены, ослаблены, подверглись коррозии, или же вообще отсутствуют?	<input type="checkbox"/> <input type="checkbox"/>
4. Опоры, поперечины	проверьте опоры, поперечины на работоспособность и прочность, а также на повреждения и коррозию. Все лестничные опоры/торцевые крышки должны быть в наличии. Лестничные опоры ослаблены, изношены или подверглись коррозии?	<input type="checkbox"/> <input type="checkbox"/>
5. Защита от раздвигания	проверьте техническое состояние ремней, цепей, шарниров или элементов жесткости. Все точки крепления находятся в хорошем состоянии? Имеются повреждения, разрывы, коррозия?	<input type="checkbox"/> <input type="checkbox"/>
6. Маркировка лестницы/ руководство по эксплуатации и обслуживанию	имеются в наличии и разборчивы маркировка лестницы, а также руководство по эксплуатации и обслуживанию?	<input type="checkbox"/> <input type="checkbox"/>
РЕЗУЛЬТАТ	Лестница в порядке и может использоваться далее.	<input type="checkbox"/> <input type="checkbox"/>
	Лестницу допускается использовать далее только после ремонта.	<input type="checkbox"/> <input type="checkbox"/>
	Лестница дефектна и должна быть утилизирована.	<input type="checkbox"/> <input type="checkbox"/>

8. Хранение: Чтобы избежать любых повреждений, лестницу при транспортировке (например, на стропильных фермах или в автомобиле) следует надежно закрепить. Хранить лестницу нужно в сухом месте, стоящей вертикально, лежащей на плоскости или подвешенной на стену с помощью соответствующего настенного крепления. Любые повреждения должны быть исключены, а все части защищены от воздействия погодных условий. Лестница должна храниться так, чтобы она была защищена от играющих детей и никому не создавала препятствий (возможна опасность споткнуться). Кроме того, она должна храниться так, чтобы ее нельзя было применить/использовать в криминальных целях.

9. Упаковка/утилизация: Упаковку следует утилизировать в соответствии с действующими положениями и законами. После окончания годности к эксплуатации лестница должна быть утилизирована в соответствии с действующими предписаниями. Алюминий является материалом высокого качества и должен быть переработан. За подробной информацией обращайтесь в соответствующие органы власти.

10. Срок службы: При надлежащем использовании и регулярном техобслуживании лестница является оборудованием длительного использования.

11. Данные от изготовителя: **KRAUSE-Werk GmbH & Co. KG** • Am Kreuzweg 3 • D-36304, г. Асфельд
Тел.: +49 (0) 66 31 / 795-0 • Факс: +49 (0) 66 31 / 795-139 • Эл. почта: info@krause-systems.de

www.krause-systems.com • Дата издания: 2023-06-01

bg **Увод:** Настоящото упътване за употреба и обслужване описва сигурната употреба на многофункционалната стълба, които може да се използва като стояща или подпирателна стълба. От съображения за безопасност преди употреба прочетете добре упътването за употреба и обслужване и го пазете за прочитане в бъдеще. Когато предавате стълбата на други лица, предавайте с нея и упътването за употреба и обслужване.

1. Правилна употреба: Стълбата е мобилно средство за работа, което може да се използва на различни места. Със стълбата могат да се извършват работи в малък обем на височина, при които употребата на други средства за работа не е подходяща (виж Наредбата за безопасност на средствата за работа). Стълбата трябва да се използва само, както е описано в настоящото упътване за употреба и обслужване. Всяка друга употреба се счита за неправилна. Не се поема отговорност за повреди в резултат на неправилна употреба. Този вид стълби трябва да се използват предимно в помещения. Промени на стълбата, които не са оторизирани от производителя, водят до изгаряне на търговската гаранция и гаранцията по закон.

2. Техническа информация: Изображение на многофункционалната стълба в различни монтажни положения и списък на съставните ѝ части. Техническата информация, която е определяща за съответния тип стълба, е поставена върху продукта. В таблицата ще намерите допълнителна информация.

3. Обем на доставка: Списък на всички доставени части (пример): Доставени части (комплект) + упътване за употреба и обслужване + напречна траверса + тригонална траверса (при необходимост) + монтажни елементи

4. Упътване за монтаж: Според типа на стълбата и състоянието на доставка преди употреба стълбата трябва евентуално да се монтира изцяло. Описание/изображение на монтажните работи, които трябва да се изпълнят преди употребата на стълбата. Пример: монтаж на напречната и тригоналната траверса.

5. Общи инструкции за безопасност: Опасност от задушаване с опаковката. При използването на стълбата по принцип има опасност от падане и преобръщане. При това могат да се наранят хора и да се повредят предмети. Стълбите и опаковъчният материал не са детски играчки. Всички работи със и върху стълбата трябва да се извършват така, че тези опасности да са възможно най-малки. Стълбата трябва да се използва само за леки работи с кратка продължителност. Да не се работи върху стълбата прекалено дълго без редовни прекъсвания. Умората вреди на безопасната употреба. Стълбата трябва да е подходяща за съответната употреба и да се използва само в определеното положение за поставяне. Да се използват само предвидените стъпала. Стълбата или части от стълбата не бива да се променят. Трябва да се внимава за безопасен стоеж при работа и при качване и слизане. Действащите национални разпоредби и предписания задължително трябва да се спазват най-вече при професионална употреба. Да се използват само разрешени от производителя принадлежности.

6. Монтаж/обслужване: Многофункционалните стълби от 3 части се състоят от стояща стълба от 2 части с възможност за качване от двете страни и подпирателна стълба. Стоящата стълба може да бъде преоборудвана в подпирателна стълба (плъзгаща се стълба), подпирателната стълба може да се използва като отделна стълба или като плъзгаща се част на стоящата стълба, ако е технически предвидена за това. Многофункционалните стълби от 2 части се състоят от стояща стълба от 2 части с възможност за качване от двете страни. Стоящата стълба може да бъде преоборудвана в подпирателна стълба (плъзгаща се стълба).

Монтажни варианти (принципни изображения): Свободно стоящи стълби с поставена подпирателна стълба (от 3 части). Свободно стояща стълба (от 2 части). Подпирателна се/плъзгаща се стълба (от 3 части). Подпирателна се/плъзгаща се стълба (от 2 части). Подпирателна се стълба (от 1 част) (ако технически е предвидена за това). Свободно стояща стълба с регулиращи се стъпала (от 2 части).

6.1 Общи инструкции за безопасност



6.2. Употреба като подпирателна стълба



6.3. Употреба като стояща стълба



6.4. Употреба като многофункционална стълба



7. Техническо обслужване/ремонт: Поддръжката и техническото обслужване на стълбата трябва да гарантират нейната функционална пригодност. Стълбата трябва редовно да се проверява за повреди. Трябва да е гарантирано функционирането на подвижните части. Подвижните части трябва редовно да се смазват. Ремонтите на стълбата трябва да се извършват от компетентно лице и в съответствие с указанията на про-

изводителя. При видимо замърсяване почистването на стълбата, най-вече на всички подвижни части, трябва да се извърши веднага след употреба. Да се използват само обикновени, водоразтворими почистващи препарати. Да не се използват агресивни, абразивни материали. При стопанска употреба на стълбата е необходима редовна, повторна проверка на изправното състояние от компетентно лице (оглед и функционална проверка). За целта трябва да се определят видът, обемът и сроковете на необходимите проверки. Интервалите от време за проверката зависят от работните условия, най-вече от честотата на употреба, натоварването при употреба и честотата и тежестта на констатираните недостатъци при предходните проверки. Също така предприемачът трябва да осигури повредените стълби да се извадят от употреба и да се съхраняват така, че да не е възможна продължаващата употреба до компетентния ремонт или изхвърлянето.

Елемент(и) на стълбата:	Контролни точки:	да/не
1. Общи контролни точки	Всички крепежни елементи (нитове, винтове, болтове и др.) трябва да са напълно налични. Закрепванията евентуално разхлабени или корозирали ли са? На стълбата има ли замърсявания (например замърсявания, кал, боя, масло или грес)?	<input type="checkbox"/>
2. Надлъжници/ напречници на стълбата или стъпала на стълбата/фиксиращи скоби	Трябва да е наличен пълният брой на всички напречници (стъпала). Надлъжници на стълбата, стъпала на стълбата или фиксиращи скоби евентуално огънати, усукани, изкривени, напукани или корозирали ли са? Има ли износени, разхлабени, корозирали или повредени напречници или стъпала на стълбата? Платформата (ако е налична) или нейни части/закрепвания повредени или корозирали ли са или липсват ли?	<input type="checkbox"/>
3. Свързващи елементи, водач на стълбата, обков	Водачите на стълбата, фиксаторите и предпазните устройства да се проверят за функциониране и здравина, както и за повреди и корозия. Фиксаторите или предпазните устройства или укрепванията в ъглите евентуално повредени, разхлабени или корозирали ли са или липсват ли изцяло?	<input type="checkbox"/>
4. Крака, напречна траверса	Краката, напречната траверса да се проверят за функциониране и здравина, както и за повреди и корозия. Трябва да са налични всички крака на стълбата/крайни капачки. Краката на стълбата разхлабени, износени или корозирали ли са?	<input type="checkbox"/>
5. Фиксатор в отворено положение	Да се провери техническото състояние на коланите, веригите, шарнирите или разпънките. Всички крепежни точки в добро състояние ли са? Има ли повреди, пукнатини, корозия?	<input type="checkbox"/>
6. Маркировки на стълбата/упътване за употреба и обслужване	Налични и добре четливи ли са всички маркировки на стълбата и упътването за употреба и обслужване?	<input type="checkbox"/>
РЕЗУЛТАТ	Стълбата е изправна и може да продължи да се използва.	<input type="checkbox"/>
	Стълбата може да продължи да се използва едва след ремонт.	<input type="checkbox"/>
	Стълбата е дефектна и може да се изхвърли.	<input type="checkbox"/>

8. Съхранение: За да се избегнат всякакви повреди при транспортиране (например на таванен багажник или в автомобил), стълбата трябва да се закрепва стабилно. Стълбата трябва да се съхранява на сухо място стояща вертикално, лежаща хоризонтално или висяща на стената на подходящ степен държач. Всякакви повреди трябва да се изключат и всички части трябва да са защитени от климатичните условия. Стълбата трябва да се съхранява така, че да е защитена от играещи деца и да не пречи на хора (евентуално опасност от спъване). Освен това тя трябва да се съхранява така, че да не може лесно да бъде открадната/използвана за криминални цели.

9. Опаковка/изхвърляне: Опаковката трябва да се изхвърли съгласно действащите разпоредби и закони. След края на годността за употреба стълбата трябва да се изхвърли според действащите разпоредби. Алюминият е висококачествен материал и трябва да се рециклира. Подробна информация по въпроса ще Ви даде компетентната община.

10. Продължителност на употреба: При правилна употреба и редовна поддръжка стълбата е средство за работа, което може да се използва продължително време.

11. Дани на производителя: KRAUSE-Werk GmbH & Co. KG • Am Kreuzweg 3 • D-36304 Alsfeld

Tel.: +49 (0) 66 31 / 7 95-0 • Fax: +49 (0) 66 31 / 7 95-139

E-Mail: info@krause-systems.de www.krause-systems.com • Дата на издаване: 01/06/2023

CS Úvod: Tento návod na použití a obsluhu popisuje bezpečné používání víceúčelového žebříku, který může být použit jako stojací nebo příložený žebřík. Před použitím si prosím dobře přečtěte tento Návod na použití a obsluhu z důvodů bezpečnosti a uschovejte ho pro budoucí použití. Při předávání žebříku je třeba předat i Návod na použití a obsluhu.

1. Použití dle určení: Tento žebřík je mobilní pracovní prostředek, který může být použit na různých místech. S tímto žebříkem mohou být prováděny práce malého rozsahu ve výškách, při kterých není použití jiných pracovních prostředků poměrné (viz Nařízení o bezpečnosti provozních prostředků). Tento žebřík smí být používán pouze tak, jak je popsáno v tomto Návodu na použití a obsluhu. Jakékoliv jiné použití se nepovažuje za použití dle určení. Za škody, které tímto použitím v rozporu s určením vzniknou, nepřebíráme záruku. Tento druh žebříků by měl být používán především v interiéru. Změny na žebříku, které nejsou výrobcem autorizovány, vedou k zániku záruky a jejího plnění.

2. Technické informace: Zobrazení víceúčelového žebříku v různých možnostech postavení a seznam jeho součástí. Technické informace rozhodující pro příslušný typ žebříku jsou umístěny na výrobku. Další informace najdete v tabulce.

3. Rozsah dodávky: Seznam všech zároveň dodávaných jednotlivých dílů (příklad): Části žebříku (komplet) + Návod na použití a obsluhu + příčná traverza + trojúhelníková traverza (je-li třeba) + montážní prvky

4. Návod na sestavení: Podle typu žebříku a stavu dodávky musí být žebřík před použitím případně ještě úplně smontován. Popis/znárodnění montážních prací, které je třeba provést před použitím žebříku. Příklad: montáž příčné a trojúhelníkové traverzy.

5. Všeobecné bezpečnostní pokyny: Nebezpečí udušení obalem. Při používání tohoto žebříku existuje zásadné nebezpečí spadnutí, resp. převrácení. Tím mohou být osoby zraněny a předměty poškozeny. Žebříky a obalový materiál nejsou hračkami pro děti. Všechny práce s žebříkem a na něm je třeba provádět tak, aby tato nebezpečí byla co možná minimální. Žebřík lze používat pouze pro lehké práce po kratší dobu. Na žebříku nepracovat příliš dlouho bez pravidelného přerušování. Únava ohrožuje bezpečné použití. Žebřík musí být vhodný pro příslušné použití a smí být používán pouze v předepsané pozici postavení. Používat pouze plochy určené pro stoupnutí. Žebřík, resp. části žebříku, nesmějí být měněny. Je třeba dbát na bezpečné držení při práci, jakož i při stoupání po žebříku a sestupování. Je třeba bezpodmínečně respektovat národní platná ustanovení a předpisy, zejména při profesionálním použití. Používat pouze příslušenství schválené výrobcem.

6. Sestavení/Obsluha: Třídílné víceúčelové žebříky se skládají z oboustranně k výstupu použitelného, dvoudílného stojacího žebříku a příložného žebříku. Stojací žebřík může být přestavěn na příložný žebřík (vysouvací žebřík), příložný žebřík může být, pokud jsou k tomu dány technické předpoklady, použit jako separátní žebřík nebo jako vysouvací část u stojacího žebříku. Dvoudílné víceúčelové žebříky sestávají z oboustranně k výstupu použitelného, dvoudílného stojacího žebříku. Stojací žebřík může být změněn na příložný žebřík (vysouvací žebřík). Bezpečné postavení a polohování příložného žebříku. Namontovat traverzu (je-li k dispozici).

Variety sestavení (základní znárodnění): Volně stojící stojací žebřík s nasazeným příložným žebříkem (třídílný). Volně stojící stojací žebřík (dvoudílný). Příložný/vysouvací žebřík (třídílný). Příložný/vysouvací žebřík (dvoudílný). Příložný žebřík (jednodílný) (pokud je k tomu technicky určen). Volně stojící stojací žebřík s přestavováním stupňů (dvoudílný).

6.1 Všeobecné bezpečnostní předpisy



6.2. Použití jako příložný žebřík



6.3. Použití jako stojací žebřík



6.4. Použití jako víceúčelový žebřík



7. Údržba/Servis: Péče o žebřík a údržba má zajistit jeho funkčnost. Žebřík musí být pravidelně kontrolován z hlediska poškození. Funkce pohyblivých částí musí být zaručena. Pohyblivé části musí být pravidelně olejovány. Opravy na žebříku musí být prováděny odbornou osobou a v souladu s pokyny výrobce. Čištění žebříku, zejména

všech pohyblivých částí, by mělo být provedeno při viditelném znečištění okamžitě po použití. Používat pouze běžné, vodou ředitelné čisticí prostředky. Nepoužívat agresivní, drsné prostředky. Při průmyslovém použití žebříku je nutná pravidelná, opakující se kontrola z hlediska řádného stavu, prováděná způsobitou osobou (vizuální kontrola a kontrola funkčnosti). K tomu je třeba stanovit druh, rozsah a lhůty potřebných kontrol. Časové intervaly pro kontrolu se řídí podle provozních poměrů, zejména podle četnosti užívání, náročnosti při použití, jakož i četnosti a obtížnosti zjištěných závad při předchozích zkouškách. Podnikatel se musí též postarat o to, aby vadné žebříky byly staženy z používání a uloženy tak, aby další použití až do odborné opravy, resp. likvidace nebylo možné.

Prvek/prvky žebříku:	kontrolní body:	ano/ne	
1. Všeobecné kontrolní body	Všechna upevnění (níty, šrouby, čepy atd.) musí být plně k dispozici. Jsou upevnění, příp. uvolněná nebo zkorodovaná? Jsou znečištění (např. špína, bahno, lak, olej nebo mazadlo) na žebříku?	<input type="checkbox"/>	<input type="checkbox"/>
2. Traverza/příčky žebříku, resp. stupně/bezpečnostní držadla žebříku	Všechny příčky (stupně) žebříku musí být v plném počtu. Je traverza žebříku, stupně, resp. bezpečnostní držadla případně zohýbané, prasklé či zkorodované? Jsou příčky žebříku, resp. stupně příp. opotřebované, uvolněné, zkorodované či poškozené? Je plošina (pokud je k dispozici) nebo jsou její části/upevnění poškozeny, zkorodovány či chybí?	<input type="checkbox"/>	<input type="checkbox"/>
3. Spojovací prvky, vedení vodičů, kování	Vedení vodičů, aretace a bezpečnostní zařízení zkontrolovat z hlediska funkčnosti a pevnosti, jakož i poškození a koroze. Jsou aretace či bezpečnostní zařízení nebo vyztužení rohů, příp. poškozeny, uvolněny či zkorodované, nebo tyto zcela chybí?	<input type="checkbox"/>	<input type="checkbox"/>
4. Nohy, příčné traverzy	Nohy, příčné traverzy zkontrolovat z hlediska funkčnosti a pevnosti, jakož i poškození a koroze. Všechny nohy žebříku/koncové uzávěry musí být k dispozici. Jsou nohy žebříku uvolněné, opotřebované či zkorodované?	<input type="checkbox"/>	<input type="checkbox"/>
5. Zabezpečení vzpěrou	Zkontrolovat technický stav pásů, řetězů, kloubů či výtuzí. Jsou všechny body upevnění v dobrém stavu? Existují poškození, praskliny, koroze?	<input type="checkbox"/>	<input type="checkbox"/>
6. Označení žebříku/Návod na použití a obsluhu	Jsou všechna označení žebříku, jakož i Návod na použití a obsluhu k dispozici a dobře čitelné?	<input type="checkbox"/>	<input type="checkbox"/>
VÝSLEDEK	Žebřík je v pořádku, může být dále používán.	<input type="checkbox"/>	<input type="checkbox"/>
	Žebřík smí být dále používán až po opravě.	<input type="checkbox"/>	<input type="checkbox"/>
	Žebřík je vadný a musí být zlikvidován.	<input type="checkbox"/>	<input type="checkbox"/>

8. Skladování: Aby se zabránilo jakýmkoliv poškozením, je třeba žebřík při transportu (např. na střešních nosičích nebo v autě) bezpečně upevnit. Skladování žebříku by mělo být v suchém prostředí, visle stojící, naplocho ležící nebo pomocí vhodného držáku visící na stěně. Jakákoliv poškození musí být vyloučena a všechny části chráněny před povětrnostními vlivy. Žebřík je třeba skladovat tak, aby byl chráněn před hrajícími si dětmi a neohrožoval žádné osoby (příp. nebezpečí klopýtnutí). Dále je třeba ho skladovat tak, aby nemohl být jen tak odcizen /použit pro kriminální účely.

9. Balení/Likvidace: Balení je třeba likvidovat podle platných ustanovení a zákonů. Na konci použitelnosti musí být žebřík podle platných předpisů zlikvidován. Hliník je cenný materiál a měl by být odvezen k recyklaci. Podrobné informace k tomu dostanete od své příslušné obce.

10. Doba použití: Při použití dle určení a pravidelné údržbě je žebřík dlouhodobě použitelným pracovním prostředkem.

11. Údaje výrobce: KRAUSE-Werk GmbH & Co. KG • Am Kreuzweg 3 • D-36304 Alsfeld
Tel.: +49 (0) 66 31 / 7 95-0 • Fax: +49 (0) 66 31 / 7 95-139 • E-Mail: info@krause-systems.de
www.krause-systems.com • Datum vydání: 2023-06-01

da Indledning: Denne brugsanvisning beskriver den sikre brug af multistigen, som kan anvendes som trap-pestige eller enkeltstige. Læs denne brugsanvisning omhyggeligt igennem inden brugen og opbevar den til evt. senere brug. Når stigen gives videre, skal brugsanvisningen følge med.

1. Formålsbestemt brug: Denne stige er et mobilt arbejdsmiddel, som kan anvendes på forskellige steder. Ved hjælp af denne stige kan der gennemføres små arbejdsopgaver i højden, hvor det ikke er hensigtsmæssigt at anvende andre arbejdsmidler (se sikkerhedsforordningen). Denne stige må kun anvendes som beskrevet i brugsanvisningen. Enhver anden anvendelse må betragtes som ikke værende i overensstemmelse med formålsbestemt brug. Vi påtager os intet ansvar for skader, som opstår som følge af ikke formålsbestemt anvendelse. Ændringer på stigen, som ikke er autoriseret af producenten, medfører at garantien og mangelsansvaret bortfalder.

2. Tekniske informationer: Grafisk fremstilling af multistigen i forskellige opstillingspositioner og liste over dens komponenter. De for den pågældende stigetype relevante tekniske data er anbragt på produktet. I tabellen finder du yderligere oplysninger.

3. Leveringsomfang: Liste over alle medfølgende enkeltd dele (eksempel): Stigedele (komplet) + brugsanvisning + tværtravers + trigon-travers (hvis nødvendigt) + monteringselementer

4. Sammenbygningsvejledning: Iht. stigetype og leveringstilstand skal stigen evt. endnu monteret komplet inden brugen. Beskrivelse/grafisk visning af monteringsarbejde, som skal udføres inden brug af stigen. Eksempel: Montering af tvær- og trigon-traversen.

5. Generelle sikkerhedsoplysninger: Risiko kvælning på grund af emballagen. Stiger og emballeringsmateriale er ikke legetøj til børn. Ved brug af denne stige er der generelt risiko for at falde ned og vælte. Herved er der risiko for at personer kommer til skade eller der opstår materielle skader. Alle arbejdsopgaver med og på stigen skal gennemføres således, at disse risici er så lave som muligt. Stigen er kun bestemt til lette arbejdsopgaver med kort varighed. Der må ikke arbejdes i for lang tid uden regelmæssige pauser på stigen. Træthed udgør en fare for sikkert brug. Stigen skal være egnet til den pågældende arbejdsopgave og må kun anvendes i den foreskrevne opstillingsposition. Anvend kun de dertil bestemte trinflader. Stigen eller dele af stigen må ikke forandres. Vær opmærksom på at stå stabilt under arbejdet samt ved op- og nedstigning. De gældende nationale bestemmelser og regler skal især følges ved professionelt brug. Anvend kun tilbehør, der er godkendt af producenten.

6. Opstilling/betjening: De 3-delte multistiger består af en to-delt trappestige med trin på begge sider og en enkeltstige. Trappestigen kan ombygges til en enkeltstige (teleskopstige), enkeltstigen kan, såfremt den teknisk er konstrueret hertil, anvendes som separat stige eller som teleskopdel til trappestigen. De 2-delte multistiger består af en to-delt trappestige med trin på begge sider. Trappestigen kan ombygges til en enkeltstige (teleskopstige).

Opstillingsvarianter (principvisning): Fritstående trappestige med påsat enkeltstige (3-delt). Fritstående trappestige (2-delt). Enkeltstige/teleskopstige (3-delt) Enkeltstige/teleskopstige (2-delt) Enkeltstige (1-delt) (såfremt teknisk muligt). Fritstående trappestige med trinjustering (2-delt).

6.1 Generelle sikkerhedsoplysninger



6.2. Brug som enkeltstige



6.3. Brug som trappestige



6.4. Brug som multistige



7. Service/vedligeholdelse: Ved hjælp af pleje og service skal stigens funktionsdygtighed bevares. Stigen skal regelmæssigt kontrolleres for beskadigelser. De bevægelige dele skal fungere upåklageligt. Alle bevægelige dele skal smøres regelmæssigt. Reparationer på stigen må kun udføres af en fagkyndig person og i overensstemmelse med producentens instruktioner. Stigen, især de bevægelige dele, skal ved synlig snavs omgående rengøres efter brugen. Anvend kun gængse, vandopløselige rengøringsmidler. Anvend ingen aggressive, skurrende midler. Ved erhvervs mæssig brug af stigen skal det regelmæssigt kontrolleres ved en autoriseret person, om den er i fejlfri tilstand (visuel og funktionskontrol). Hertil fastlægges type, omfang og intervaller af de nødvendige kontroller. Kontrolintervallerne afhænger af driftsforholdene, især hvor ofte stigen anvendes, belastningen under brugen samt hvor hyppigt der blev konstateret alvorlig mangler ved forudgående kontroller. Ejeren skal ligeledes sørge for, at beskadigede stiger ikke længere anvendes og opbevares således, at det ikke er muligt at anvende dem indtil de er blevet repareret faglig korrekt eller bortskaftes.

Stigens elementer:	Kontrolpunkter:	ja/nej	
1. Generelle kontrolpunkter	Alle fastgørelser (nitter, skruer, bolte osv.) skal være fuldstændige. Er fastgørelser evt. løsnet eller korroderet? Er der forureninger (f.eks. snavs, mudder, lak, olie eller fedt) på stigen?	<input type="checkbox"/>	<input type="checkbox"/>
2. Stigens vanger/sprosser eller stigens trin/sikkerhedsbøjle	Alle stigessprosser (trin) skal forefindes. Er stigens vanger, trin eller sikkerhedsbøjle evt. bøjet, fordrejet, deformeret, har de revner eller er korroderet? Er stigens sprosser eller trin evt. slidte, løse, korroderet eller beskadigede? beskadigede? Er platformen (hvis den forefindes) eller dele/fastgørelser på den beskadiget eller korroderet, eller mangler de?	<input type="checkbox"/>	<input type="checkbox"/>
3. Forbindelselementer, stigestyling, beslag	Stigestylinger, låseanordninger og sikkerhedsanordninger fungerer og sidder faste samt om de er beskadigede og korroderet. Er låseanordninger eller sikkerhedsanordninger eller hjørneafstivninger evt. beskadiget, løsnet eller korroderet, eller mangler de helt?	<input type="checkbox"/>	<input type="checkbox"/>
4. Fødder, tværgående travers	Kontroller, om fødder, tværgående travers fungerer og sidder faste samt om de er beskadigede og korroderet. Alle stigens fødder/slutkapper skal forefindes. Er stigens fødder løsnet, slidt eller korroderet?	<input type="checkbox"/>	<input type="checkbox"/>
5. Spredesikring	Kontroller teknisk tilstand af stropper, kæder, led eller afstivninger. Er alle fastgørelsespunkter i godstand? Er der beskadigelser, revner, korrosioner?	<input type="checkbox"/>	<input type="checkbox"/>
6. Stigens mærkater/brugsanvisning	Forefindes alle stigens mærkater samt brugsanvisningen og er de læselige?	<input type="checkbox"/>	<input type="checkbox"/>
RESULTAT	Stigen er i orden og kan fortsat anvendes.	<input type="checkbox"/>	<input type="checkbox"/>
	Stigen må først anvendes igen efter en reparation.	<input type="checkbox"/>	<input type="checkbox"/>
	Stigen er defekt og skal bortskaffes.	<input type="checkbox"/>	<input type="checkbox"/>

8. Opbevaring: For at undgå enhver form for beskadigelse, skal stigen fastgøres sikkert (f. eks. på tagbagagebærere eller i bilen) under transporten. Stigen skal opbevares stående i tørre omgivelser, flad liggende eller hængt op på væggen med en egnet vægholder. Enhver beskadigelse skal udelukkes alle dele skal være beskyttet mod vejliget. Stigen ska opbevares således, at den er beskyttet mod legende børn og at den ikke er i vejen for personer (evt. snub-lefare). Desuden skal den opbevares således, at den ikke uden videre kan anvendes/udnyttes til kriminelle formål.

9. Emballage/bortskaffelse: Emballagen skal bortskaffes iht. de gældende bestemmelser og love. Efter at stigen ikke længere kan bruges, skal den bortskaffes iht. de gældende regler. Aluminium er i værdifuldt materiale og skal afleveres til genbrug. Detaljerede oplysninger herom fås hos den relevante kommune.

10. Brugstid: Ved formålsbestemt brug og regelmæssig service kan stigen anvendes i lang tid.

11. Producentens oplysninger: KRAUSE-Werk GmbH & Co. KG • Am Kreuzweg 3
D-36304 Alsfeld • Tel.: +49 (0) 66 31 / 7 95-0 • Fax: +49 (0) 66 31 / 7 95-139

E-Mail: info@krause-systems.de • www.krause-systems.com • Udgivelsesdato: 01-06-2023

ει **Εισαγωγή:** Οι παρούσες οδηγίες χρήσης και χειρισμού περιγράφουν την ασφαλή χρήση της σκάλας πολλαπλών χρήσεων, οι οποία μπορεί να χρησιμοποιηθεί ως διπλή σκάλα ή ως σκάλα απόθεσης. Πριν τη χρήση διαβάστε καλά τις παρούσες οδηγίες χρήσης και χειρισμού για λόγους ασφάλειας και φυλάξτε τις για μελλοντική αναφορά. Σε περίπτωση παράδοσης της σκάλας πρέπει να δώσετε μαζί και τις οδηγίες χρήσης και χειρισμού.

1. Χρήση σύμφωνα με τους κανονισμούς: Η παρούσα σκάλα είναι ένα κινητό μέσο εργασίας, το οποίο χρησιμοποιείται σε διαφορετικές τοποθεσίες. Με αυτή τη σκάλα διεξάγονται εργασίες μικρής έκτασης σε ύψος, κατά τις οποίες δεν σχετίζεται η χρήση άλλων μέσων εργασίας (δείτε τη διάταξη σχετικά με την ασφάλεια των εξοπλισμών). Αυτή η σκάλα επιτρέπεται να χρησιμοποιείται μόνο σύμφωνα με τα περιγραφόμενα στις παρούσες οδηγίες χρήσης και χειρισμού. Κάθε άλλη χρήση ισχύει ως μη σύμφωνα με τους κανονισμούς. Δεν αναλαμβάνουμε ευθύνη για ζημιές που προκύπτουν από χρήση μη σύμφωνα με τους κανονισμούς. Τροποποιήσεις στη σκάλα που δεν έχουν εξουσιοδοτηθεί από τον κατασκευαστή οδηγούν σε ακύρωση της εγγύησης.

2. Τεχνικές πληροφορίες: Απεικόνιση της σκάλας πολλαπλών χρήσεων σε διαφορετικές θέσεις τοποθέτησης και παράθεση των τμημάτων της. Οι σχετικές για τον εκάστοτε τύπο σκάλας Τεχνικές πληροφορίες αναφέρονται επάνω στο προϊόν. Στον πίνακα θα βρείτε περαιτέρω πληροφορίες.

3. Σύνολο αποστολής: Λίστα των απεσταλμένων μεμονωμένων εξαρτημάτων (Παράδειγμα): Εξαρτήματα σκάλας (πλήρη) + Οδηγίες χρήσης και χειρισμού + Εγκάρσια τραβέρσα + Τριγωνική τραβέρσα (εφόσον απαιτείται) + Στοιχεία συναρμολόγησης

4. Οδηγίες για τη συναρμολόγηση: Σύμφωνα με τον τύπο σκάλας και την κατάσταση αποστολής πρέπει η σκάλα να συναρμολογηθεί ενδεχομένως εξ ολοκλήρου πριν τη χρήση. Περιγραφή/Απεικόνιση των εργασιών συναρμολόγησης, οι οποίες πρέπει να διεξάγονται πριν τη χρήση της σκάλας. Παράδειγμα: Συναρμολόγηση της εγκάρσιας και τριγωνικής τραβέρσας.

5. Γενικές υποδείξεις ασφάλειας: Κίνδυνος στραγγαλισμού από τη συσκευασία. Οι σκάλες και τα υλικά συσκευασίας δεν είναι παιχνίδια για παιδιά. Κατά τη χρήση αυτής της σκάλας με σκαλοπάτια υπάρχει κυρίως κίνδυνος πτώσης ή/και ανατροπής. Με τον τρόπο αυτό μπορεί να προκληθεί τραυματισμός σε άτομα ή ζημιά σε αντικείμενα. Όλες οι εργασίες με και επάνω στη σκάλα πρέπει να εκτελούνται κατά τέτοιο τρόπο ώστε αυτοί οι κίνδυνοι να παραμένουν όσο μικρότεροι γίνεται. Η σκάλα πρέπει να χρησιμοποιείται μόνο για ελαφρές εργασίες που διαρκούν σύντομη χρονική περίοδο. Μην εργάζεστε για μεγάλο χρονικό διάστημα επάνω στη σκάλα χωρίς τακτικές διακοπές. Η κούραση θέτει σε κίνδυνο την ασφαλή χρήση. Η σκάλα πρέπει να ενδείκνυται για την εκάστοτε χρήση και επιτρέπεται να χρησιμοποιείται μόνο στην προδιαγεγραμμένη θέση τοποθέτησης. Χρησιμοποιείτε μόνο τα προβλεπόμενα σκαλοπάτια. Η σκάλα ή εξαρτήματα αυτής δεν επιτρέπεται να τροποποιούνται. Πρέπει να προσέχετε για σταθερότητα κατά τις εργασίες καθώς και κατά την άνοδο και κάθοδο. Οι εθνικές ισχύουσες διατάξεις και προδιαγραφές πρέπει να λαμβάνονται οπωσδήποτε υπόψη κυρίως κατά την επαγγελματική χρήση. Χρησιμοποιείτε μόνο τα εγκεκριμένα αξεσουάρ από τον κατασκευαστή!

6. Τοποθέτηση /Χειρισμός: Οι σκάλες πολλαπλών χρήσεων 3 τμημάτων αποτελούνται από μια διπλή σκάλα 2 τμημάτων με δυνατότητα πρόσβασης και από τις δύο πλευρές και μια σκάλα απόθεσης. Η διπλή σκάλα μπορεί να μετατραπεί σε σκάλα απόθεσης (πτυσσόμενη σκάλα), η σκάλα απόθεσης, εφόσον προβλέπεται από τεχνικής άποψης, μπορεί να χρησιμοποιείται ως ξεχωριστή σκάλα ή ως συρόμενο τμήμα στην διπλή σκάλα. Οι σκάλες πολλαπλών χρήσεων 2 τμημάτων αποτελούνται από μια διπλή σκάλα 2 τμημάτων με δυνατότητα πρόσβασης και από τις δύο πλευρές. Η διπλή σκάλα μπορεί να μετατραπεί σε σκάλα απόθεσης (πτυσσόμενη σκάλα).

Παλλαγές κατασκευής (Βασικές απεικονίσεις): Ελεύθερη διπλή σκάλα με τοποθετημένη σκάλα απόθεσης (3 τμήματα). Ελεύθερη διπλή σκάλα (2 τμήματα). Σκάλα απόθεσης/Πτυσσόμενη σκάλα (3 τμήματα). Σκάλα απόθεσης/Πτυσσόμενη σκάλα (2 τμήματα). Σκάλα απόθεσης (1 τμήμα) (εφόσον προβλέπεται από τεχνικής άποψης). Ελεύθερη διπλή σκάλα με ρύθμιση σκαλοπατιών (2 τμήματα).

6.1 Γενική υπόδειξη ασφαλείας



6.2. Χρήση ως σκάλα απόθεσης



6.3. Χρήση ως διπλή σκάλα



6.4. Χρήση ως σκάλα πολλαπλών χρήσεων



7. Συντήρηση/Σέρβις: Η φροντίδα και συντήρηση της σκάλας πρέπει να εξασφαλίζει την ικανότητα λειτουργίας της. Η σκάλα πρέπει να ελέγχεται τακτικά για ζημιές. Η λειτουργία των κινούμενων τμημάτων πρέπει να εξασφαλίζεται. Τα κινούμενα τμήματα πρέπει να λαδώνονται τακτικά. Οι επισκευές στη σκάλα πρέπει να διεξάγονται από εξειδικευμένο άτομο και σε συμφωνία με τις οδηγίες του κατασκευαστή. Ο καθαρισμός της σκάλας, ιδιαίτερα όλων των κινούμενων τμημάτων, πρέπει να διεξάγεται αμέσως μετά τη χρήση όταν υπάρχουν ορατοί ρύποι. Χρησιμοποιείτε μόνο υδατοδιαλυτά απορρυπαντικά του εμπόριου. Μη χρησιμοποιείτε επιθετικά, τριβικά μέσα. Σε επαγγελματική χρήση της σκάλας απαιτείται ένας τακτικός, επαναλαμβανόμενος έλεγχος για τη σωστή κατάσταση της από εξουσιοδοτημένο άτομο (οπτικός έλεγχος και έλεγχος λειτουργίας). Για το σκοπό αυτό πρέπει να καθορίζονται το είδος, η έκταση και οι χρονικοί περιόδοι των απαιτούμενων ελέγχων. Τα χρονικά διαστήματα για τον έλεγχο εξαρτώνται από τις συνθήκες λειτουργίας, ιδιαίτερα από τη συχνότητα χρήσης, την καταπόνηση κατά τη χρήση καθώς και τη συχνότητα και τη σοβαρότητα των ελλείψεων που διαπιστώθηκαν στους προηγούμενους ελέγχους. Ο διαχειριστής πρέπει επίσης να φροντίζει ώστε να αποσύρονται ελαττωματικές σκάλες από τη χρήση και να φυλάσσονται κατά τέτοιο τρόπο ώστε να μην είναι δυνατή συνέχιση της χρήσης μέχρι να επισκευαστούν ή απορριφθούν με σωστό τρόπο.

Στοιχείο(α) σκάλας:	Σημεία ελέγχου:	ναι/όχι	
1. Γενικά σημεία ελέγχου	Πρέπει να υπάρχουν όλες οι στερεώσεις (περτσίνια, βίδες, μπουλόνια κ.λπ.). Οι στερεώσεις είναι ενδεχ. χαλαρές ή διαβρωμένες; Υπάρχουν ρύποι (π.χ. βρομίδες, λάσπες, βερνίκι, λάδια ή γράσα) στη σκάλα;	<input type="checkbox"/>	<input type="checkbox"/>
2. Ορθοστάτες/Σκαλοπάτια ή σκαλιά/κουπαστές	Όλα τα σκαλοπάτια (σκαλιά) πρέπει να υπάρχουν. Οι ορθοστάτες, τα σκαλιά ή/και οι κουπαστές έχουν ενδεχ. στραβώσει, συστραφεί, τσακιστεί, παρουσιάζουν ρωγμές ή διάβρωση; Τα σκαλοπάτια ή τα σκαλιά έχουν ενδεχ. φθαρεί, λασκάρει, διαβρωθεί ή παρουσιάζουν ζημιές; Η πλατφόρμα (εφόσον υπάρχει) ή εξαρτήματα/στερεώσεις αυτής έχουν ζημιές ή σημεία διάβρωσης ή λείπουν;	<input type="checkbox"/>	<input type="checkbox"/>
3. Στοιχεία σύνδεσης, οδηγός σκάλας, βραχιόνες	Ελέγχετε τους οδηγούς σκάλας, τις ασφαλίσσεις και τις διατάξεις ασφάλειας για τη λειτουργία και αντοχή καθώς και για ζημιές και διάβρωση. Οι ασφαλίσσεις ή οι διατάξεις ασφάλειας ή οι λοξές ενισχύσεις έχουν ενδεχ. ζημιές, έχουν λασκάρει ή διαβρωθεί ή λείπουν εντελώς;	<input type="checkbox"/>	<input type="checkbox"/>
4. Πόδια, εγκάρσια τραβέρσα	Ελέγξτε τα πόδια, την εγκάρσια τραβέρσα για την ικανότητα λειτουργίας και την αντοχή καθώς και για ζημιές και διάβρωση. Πρέπει να υπάρχουν όλα τα πόδια/τερματικά πώματα. Τα πόδια σκάλας έχουν λασκάρει, φθαρεί ή διαβρωθεί;	<input type="checkbox"/>	<input type="checkbox"/>
5. Αντηρίδα ασφάλισης	Ελέγχετε την τεχνική κατάσταση των ζωνών, αλυσίδων, αρθρώσεων ή των αντιστηρίξεων. Είναι όλα τα σημεία στερέωσης σε καλή κατάσταση; Υπάρχουν ζημιές, ρωγμές, διάβρωση;	<input type="checkbox"/>	<input type="checkbox"/>
6. Σημάνσεις στη σκάλα/ Οδηγίες χρήσης και χειρισμού	Υπάρχουν όλες οι σημάνσεις καθώς και οι οδηγίες χρήσης και χειρισμού και είναι αναγνώσιμες;	<input type="checkbox"/>	<input type="checkbox"/>
ΑΠΟΤΕΛΕΣΜΑ	H σκάλα είναι εντάξει και η χρήση της μπορεί να συνεχιστεί.	<input type="checkbox"/>	<input type="checkbox"/>
	H σκάλα μπορεί να επαναχρησιμοποιηθεί μόνο μετά από επισκευή της.	<input type="checkbox"/>	<input type="checkbox"/>
	H σκάλα είναι ελαττωματική και πρέπει να απορριφθεί.	<input type="checkbox"/>	<input type="checkbox"/>

8. Αποθήκευση: Προς αποφυγή οξιδώδη ζημιών πρέπει η σκάλα να στερεώνεται με ασφάλεια κατά τη μεταφορά (π.χ. επάνω σε σχάρα ή στο αυτοκίνητο). Η σκάλα πρέπει να αποθηκεύεται σε στεγνό περιβάλλον σε κάθετη θέση, σε οριζόντια θέση ή να αναρτάται με τη βοήθεια μιας κατάλληλης στήριξης τοίχου. Οιεσδήποτε ζημιές πρέπει να αποκλείονται και να προστατεύονται όλα τα εξαρτήματα από τις καιρικές συνθήκες. Η σκάλα πρέπει να αποθηκεύεται κατά τέτοιο τρόπο ώστε να προστατεύεται από παιδιά που παίζουν και να μην εμποδίζονται άτομα (ενδεχ. κίνδυνος να σκοντάψουν). Επίσης πρέπει να αποθηκεύεται έτσι ώστε να μην μπορεί να κλαπεί/χρησιμοποιηθεί εύκολα για εγκληματικές ενέργειες

9. Συσκευασία/Απόρριψη: Η συσκευασία πρέπει να απορρίπτεται σύμφωνα με τις ισχύουσες διατάξεις και τη νομοθεσία. Μετά το πέρας του χρόνου δυνατότητας χρήσης πρέπει η σκάλα να απορριφθεί σύμφωνα με τις ισχύουσες προδιαγραφές. Το αλουμίνιο είναι ένα υλικό υψηλής ποιότητας και πρέπει να οδηγείται στη διεργασία ανακύκλωσης. Θα βρείτε σχετικές λεπτομερείς πληροφορίες στο υπεύθυνο τμήμα της κοινότητάς σας.

10. Διάρκεια χρήσης: Σε χρήση σύμφωνα με τους κανονισμούς και τακτική συντήρηση η σκάλα αποτελεί εξοπλισμό που χρησιμοποιείται για μεγάλο χρονικό διάστημα.

11. Στοιχεία κατασκευαστή: **KRAUSE-Werk GmbH & Co. KG** • Am Kreuzweg 3 • D-36304 Ailsfeld
Tel.: +49 (0) 66 31 / 7 95-0 • Fax: +49 (0) 66 31 / 7 95-139 • E-Mail: info@krause-systems.de
www.krause-systems.com • Ημερομηνία έκδοσης: 01/06/2023

es **Introducción:** Estas instrucciones de uso y de manejo describen el empleo seguro de la escalera multiuso/polivalente, que puede ser empleada como escalera plegable doble o escalera de pared. Por favor antes de utilizarla lea bien estas instrucciones de uso y manejo por razones de seguridad y consérvelas para consultas futuras. Ante entrega de la escalera se deben adjuntar estas instrucciones de uso y manejo.

1. Uso conforme al empleo previsto: Esta escalera es un medio de trabajo móvil que puede ser empleado en diferentes localizaciones. Con esta escalera se pueden ejecutar en altura trabajos de alcance reducido en los cuales el

empleo de otros medios de trabajo no es proporcional (véase disposición de seguridad de medios de servicio). Esta escalera solo puede ser empleada como se describe en estas instrucciones de uso y manejo. Cualquier otro empleo vale como no conforme al empleo previsto. No se asume ninguna responsabilidad por daños generados por uso no conforme al empleo previsto. Modificaciones en la escalera que no hayan sido autorizadas por el fabricante conduce a la rescisión de la garantía y sus prestaciones.

2. Información técnica: Representación de la escalera multiuso/polivalente en diferentes posiciones de instalación y listado de sus componentes. La información técnica determinante para el tipo de escalera correspondiente está colocada sobre el producto. En el Tabla encontrará más información.

3. Volumen de suministro: Lista de los repuestos suministrados adjuntos (ejemplo): Escalera (completa) + instrucciones de uso y de manejo + travesaño + travesaño triangular (si necesario) + elementos de montaje

4. Instrucciones para el ensamble: De acuerdo al tipo y el estado de la escalera esta en caso necesario aún debe ser completamente montada antes de su empleo. Descripción/representación de los trabajos de montaje que deben ser ejecutados antes del uso de la escalera. Ejemplo: Montaje del travesaño y el travesaño triangular.

5. Indicaciones generales de seguridad: Peligro de asfixia por embalaje. Las escaleras y el material de embalaje no son juguetes para niños. Con el uso de la escalera de peldaños existe fundamentalmente el peligro de caídas o de vuelcos. De este modo las personas pueden ser lesionadas y los objetos ser dañados. Todos los trabajos con y sobre la escalera tienen que ser ejecutados de tal manera que estos peligros se mantengan lo más reducidos posibles. Las escaleras sólo se deben utilizar para trabajos ligeros de corta duración; No trabajar sobre la escalera demasiado tiempo sin interrupciones regulares. El cansancio pone en peligro una utilización segura. La escalera debe ser adecuada al empleo correspondiente y solo puede ser empleada en la posición de instalación prescrita. Utilizar solo las superficies de peldaños previstas. La escalera o bien las piezas de la misma no pueden ser modificadas. Se debe observar una estabilidad segura durante el trabajo así como para el ascenso y el descenso. Se deben observar imprescindiblemente las normas y disposiciones nacionales vigentes especialmente ante el empleo profesional. ¡Emplear solamente accesorios homologados por el fabricante!

6. Instalación/Manejo: Las escaleras multiuso/polivalentes de 3 partes están constituidas de una escalera plegable doble de 2 partes y una escalera de pared de acceso por ambos lados. La escalera plegable doble puede ser reequipada como una escalera de pared (escalera deslizante), la escalera de pared puede, siempre que esté técnicamente prevista para ello, ser empleada como escalera separada o como parte deslizante en la escalera plegable doble. Las escaleras multiuso de 2 partes están constituidas de una escalera plegable doble de 2 partes pared de acceso por ambos lados. La escalera plegable doble puede ser reequipada a una escalera de pared (escalera deslizante).

Variantes constructivas (representación de principios): Escalera plegable doble independiente con escalera de pared sobrepuesta (3 partes). Escalera plegable doble independiente (2 partes). Escalera de pared/deslizante (3 partes). Escalera de pared/deslizante (2 partes). Escalera de pared (1 parte) (siempre que técnicamente prevista para ello) Escalera plegable doble independiente con regulación de peldaños (2 partes).

6.1 Indicaciones generales de seguridad



6.2. Empleo como escalera de pared



6.3. Empleo como escalera plegable

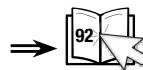

6.4. Empleo como escalera multiuso



7. Mantenimiento/Conservación: La conservación y el mantenimiento de la escalera debe asegurar su capacidad funcional. La escalera debe ser comprobada regularmente a la presencia de daños. La función de las piezas móviles tiene que estar garantizada. Las piezas móviles tienen que ser aceitadas con regularidad. Las reparaciones en las escaleras deben ser ejecutadas por personas especializadas y en coincidencia con las instrucciones del fabricante. La limpieza de la escalera, especialmente todas las piezas móviles, debe ser realizada inmediatamente tras el uso ante suciedad visible. Utilizar solamente agentes limpiadores comerciales habituales solubles en agua. No utilizar medios abrasivos o corrosivos. En un empleo profesional de la escalera es necesaria una verificación recurrente sobre su estado reglamentario por parte de una persona capacitada (verificación visual y funcional). Aquí se debe determinar el tipo, alcance y plazos de las verificaciones requeridas. Los intervalos para la verificación se orientan de acuerdo a las condiciones de servicio especialmente la frecuencia de uso, las solicitudes durante el empleo así como la frecuencia – y gravedad de deficiencias detectadas en verificaciones anteriores. El empresario debe

cuidar de que escaleras dañadas sean retiradas del uso y se guarden de tal manera que no sea posible continuar utilizándolas hasta una reparación profesional o su eliminación.

Elemento(s) de la escalera:	Puntos de comprobación:	sí/no	
1. Puntos generales de comprobación	Todas las fijaciones (remaches, tornillos, pernos etc.) deben estar completos. ¿Hay fijaciones eventualmente flojas o corroídas? ¿Existen en la escalera suciedades (p.ej. polvo, lodo, pintura, aceite o grasa)?	<input type="checkbox"/>	<input type="checkbox"/>
2. Larguero de la escalera/peldaños o bien escalones de escalera/estribos de seguridad	Todos los peldaños de la escalera (escalones) deben estar presentes en su totalidad. Si hay largueros de escalera, peldaños o bien estribos de seguridad eventualmente doblados, torsionados, abollados, fisurados o corroídos? ¿Están los peldaños o bien escalones de la escalera eventualmente desgastados, corroídos o dañados? Está la plataforma (si se dispone) o partes de ella/fijaciones dañadas, corroídas o faltan?	<input type="checkbox"/>	<input type="checkbox"/>
3. Elementos de unión, guía de la escalera, herrajes	Comprobar las guías de la escalera, inmobilizaciones e instalaciones de seguridad a su funcionalidad y resistencia, así como daños y corrosión. ¿Están las inmobilizaciones, dispositivos de seguridad o refuerzos de esquinas eventualmente dañados, flojos o corroídos o faltan completamente?	<input type="checkbox"/>	<input type="checkbox"/>
4. Patas, travesaño	Comprobar las patas, travesaño a su funcionalidad y resistencia así como daños y corrosión. Todas la patas de la escalera/capuchones terminales tienen que estar presentes. ¿Están las patas de la escalera flojas, dañadas.	<input type="checkbox"/>	<input type="checkbox"/>
5. Seguro de extensión	Comprobar el estado técnico de correas, cadenas, articulaciones o refuerzos. ¿Están todos los puntos de fijación en buen estado? ¿Están presentes daños, fisuras, corrosión?	<input type="checkbox"/>	<input type="checkbox"/>
6. Identificación de la escalera/Instrucciones de uso y manejo	¿Están presentes todas las identificaciones de la escalera, así como las instrucciones de uso y manejo y son bien legibles?	<input type="checkbox"/>	<input type="checkbox"/>
RESULTADO	La escalera está en orden y puede continuar siendo utilizada.	<input type="checkbox"/>	<input type="checkbox"/>
	La escalera solo puede continuar siendo utilizada tras una reparación.	<input type="checkbox"/>	<input type="checkbox"/>
	La escalera está defectuosa y debe ser eliminada.	<input type="checkbox"/>	<input type="checkbox"/>

8. Almacenaje: Para evitar cualquier daño la escalera debe ser fijada con seguridad durante el transporte (p. ej. sobre portaequipajes o en el coche). El almacenaje de la escalera debe ser en un entorno seco, vertical en pie, apoyada plana o suspendida de la pared mediante un soporte mural adecuado. Se tiene que descartar cualquier daño y todas las piezas estar protegidas contra las condiciones del tiempo. La escalera debe ser almacenada de tal manera que esté protegida del juego de niños y no se interfiera con las personas (eventual peligro de tropiezos). Además se debe almacenar de tal manera que no pueda ser hurtada/utilizada sin más para fines criminales.

9. Embalaje/Eliminación: El embalaje debe ser eliminado de acuerdo a las leyes y disposiciones vigentes. Tras la finalización de la capacidad de uso la escalera tiene que ser eliminada de acuerdo a las normas vigentes. Aluminio es un material de alto valor y debe ser encaminado para el proceso de reciclado. Información detallada sobre ello se la brinda su municipio responsable.

10. Duración de uso: Con un uso conforme al empleo previsto y un mantenimiento regular la escalera es un medio de trabajo de empleo a largo plazo.

11. Indicaciones del fabricante: KRAUSE-Werk GmbH & Co. KG • Am Kreuzweg 3 • D-36304 Alsfeld
Tel.: +49 (0) 66 31 / 7 95-0 • Fax: +49 (0) 66 31 / 7 95-139 • E-Mail: info@krause-systems.de
www.krause-systems.com • Fecha de edición: 01.06.2023

et Sissejuhatus: Käesolev kasutusjuhend kirjeldab treppredeli või püstredelina kasutatavate universaalredelite ohutut kasutust. Palun lugege käesolev kasutusjuhend ohutuspõhjustel põhjalikult läbi ja säilitage hilisemaks konsultatsiooniks. Redeli edasi andmisel tuleb kasutusjuhend kaasa anda.

1. Otstarbekohane kasutamine: Käesoleva redeli näol on tegemist mobiilse töövahendiga, mida on võimalik rakedada erinevates kohtades. Käesoleva redeliga on võimalik teostada maast kõrgemal väikest arvu töid, mille puhul muid töövahendeid kasutatakse suhteliselt vähe (vaadake saksa töövahendite ohutuse määrus). Käesolevat redelit

on lubatud kasutada ainult nii, nagu käesolevas kasutusjuhendis kirjeldatud. Iga muu kasutusviis on mittesihipärane. Redeli tootja ei vastuta mittesihipärase kasutusest põhjustatud kahjude eest. Käesolev redelitüüp on mõeldud eelistatavalt kasutamiseks siseruumides. Redeli juures ilma tootja loata tehtavad muudatused põhjustavad garantii ja tootjapoolse vastutuskohustuse kaotust.

2. Tehniline informatsioon: Universaalredelite kujutised erinevates paigaldusasendites ja nende osade loend. Iga redelitüübi puhul on peamine tehniline informatsioon märgitud toote peale. Lisainformatsiooni leiate tabelist.

3. Tarnekomplekt: Kõigi tarnitavate osade nimekiri (näide): redeli osad (terviklik) + kasutusjuhend + ristraavers + kolmnurkraavers (vajadusel) + montaažielemendid

4. Kokkupanemisyjuhend: Sõltuvalt redelitüübist ja tarnimisseisundist võib olla vajalik redel enne kasutamist lõplikult kokku monteerida. Redeli kasutamisele eelnevate montaažitööde kirjeldus/kujutis. Näide: rist- ja kolmnurktraaversi paigaldamine.

5. Üldised ohutusjuhised: Pakendist põhjustatud lämbumisohu. Käesoleva redeli kasutamisega kaasneb peamiselt alla- või ümberkukkumise oht. Seeläbi võivad inimesed või esemed viga saada. Redelid ja pakkematerjal ei ole laste mänguasjad. Kõik redeli abil ja peal teostatavad tööd tuleb teostada nii, et nimetatud ohtude risk oleks võimalikult väike. Kasutage redelit ainult lihtsateks, lühikest aega kestvateks töödeks. Ärge töötage redeli peal liiga pikka aega järjest ilma regulaarsete pausideta. Väsimus ohustab turvalist kasutust. Iga redel peab olema vastava raketudusala jaoks sobiv ning seda tohib kasutada ainult ettenähtud püstituskohtades. Kasutage ainult selleks ettenähtud astmelaudu. Redeli või selle osade juures muudatuste tegemine on keelatud. Pöörake tähelepanu kindlale kinnihoidmisele nii töötamisel kui ka üles- ja alla ronimisel. Kehtivatest riiklikest nõuetest ja eeskirjadest tuleb kinni pidada eelkõige professionaalse kasutuse puhul. Kasutage ainult tootja poolt lubatud tarvikuid.

6. Ülesehitus/kasutamine: Kolmeosalised universaalredelid koosnevad ühest mõlemalt küljelt kasutatavast kaheosalisest treppredelist ja ühest püstredelist. Treppredelit on võimalik modifitseerida püstredeliiks (lükandredel), püstredelit on võimalik kasutada, kui selle tehnilised omadused seda ette näevad, kas eraldi redelina või treppredeli lükandosana. Kaheosalised universaalredelid koosnevad ühest kahelt küljelt kasutatavast kaheosalisest treppredelist. Treppredelit on võimalik modifitseerida püstredeliiks (lükandredel).

Püstitusversioonid (põhijoonised): Vabalt seisev treppredel koos ühendatud püstredeliga (kolmeosaline). Vabalt seisev püstredel (kaheosaline). Püst/lükandredel (kolmeosaline). Püst/lükandredel (kaheosaline). Püstredel (üheosaline) (kui tehnilised omadused seda ette näevad). Vabalt seisev püstredel reguleeritava trepiga (kaheosaline).

6.1 Üldised ohutusjuhised



6.2. Kasutamine toendredelina



6.3. Kasutamine treppredelina



6.4. Kasutamine universaalredelina



7. Hooldamine: Redelit hooldatakse selle töökorras hoidmiseks. Redelit tuleb regulaarselt vigastuste suhtes kontrollida. Tagada tuleb liikuvate osade toimimine. Liikuvaid osasid tuleb regulaarselt õlitada. Redeli juures teostatavate remonditööde on lubatud viia läbi ainult väljaõppinud spetsialisti poolt vastavalt tootja juhistele. Redeli puhastamine, eriti liikuvate osade puhul, tuleb silmnähtava määrumise korral kohe peale kasutust ette võtta. Kasutage ainult harilikke vees lahustuvaid puhastusvahendeid. Ärge kasutage agressiivseid abrasiivseid puhastusvahendeid. Redeli tööstusliku kasutamise korral on nõutav selle seisundi nõuetele vastavuse regulaarne korduv kontrollimine volitatud isiku poolt (vaatlus- ja töökorra kontroll). Selleks tuleb määrata kindlaks vajalike kontrollitoimingute liik, ulatus ja tähtsused. Kontrollimise tähtsused sõltuvad kasutustingimustest, eriti kasutusagedusest, kasutuse käigus mõjuvatest koormustest ning eelnevate kontrollimiste käigus esinenud puuduste sagedusest ja raskusastest. Ettevõtja on kohustatud hoolitsema ka selle eest, et kahjustatud redelid kasutuselt kõrvaldataks ning selliselt ladustatakse, et nende edasine kasutamine ilma asjatundliku remondita või käitlemiseta oleks välistatud.

Redeli element (elemendid):	Kontrollitavad punktid	jah/ei
1. Üldised kontrollitavad punktid	Kõik kinnituskohad (needid, kruvid, poldid jne) peavad täies ulatuses olemas olema. Kas mõni kinnituskoht on lõtvunud või roostes? Kas redelil on märgata määrumist (nt mustuse, pori-, laki-, õli- või rasvapekid)?	<input type="checkbox"/> <input type="checkbox"/>

2. Redelipulgad/püstpuud või redeliastmed/kaitsepiirid	Kõik redelipulgad (-astmed) peavad olemas olema. Kas mõni redelipulk, redeliaste või kaitsepiire on paindunud, keerdus, mõlkis, möränenud või roostes? Kas redelipulgad või -astmed on kulunud, lõtvunud kinnitusega, roostes või vigastatud? Kas platvorm (kui olemas) või selle osad/kinnitused kahjustatud või roostes või puuduvad?		
3. Ühenduselemendid, redeli fiksaatorid, furnituur	Kontrollige redeli fiksaatorite, kinnituselementide ja ohutusseadmete töökindlust ja tugevust ning vigastusi ja roostetamist. Kas kinnituselemendid või ohutusseadmed või nurgatugevdused on vigastatud, lõdvad või roostes või puuduvad need üldse?		
4. Jalad, ristraavers	Kontrollige jalgade ja ristraaversi töökindlust ja tugevust ning vigastusi ja roostetamist. Kõik redeli jalad/otsakatted peavad olemas olema. Kas redeli jalad on lõtvunud, kulunud või roostes?		
5. Laialivajumise kaitse	Kontrollige rihmade, kettide, liigendite või armatuuride tehnilist seisundit. Kas kõik kinnituskohad on heas seisukorras? Kas esineb vigastusi, mörasid, roostet?		
6. Redeli tähised/ kasutusjuhend	Kas kõik redeli tähised ning kasutusjuhend on olemas ja hästi loetavad?		
TULEMUS	Redel on korras ja seda võib edasi kasutada.		
	Redelit tohib alles peale remonti edasi kasutada.		
	Redel on katki ja tuleb utiliseerida.		

8. Ladustamine: Igasuguste vigastuste vältimiseks tuleb redel transpordi käigus (nt katuseraami külge või autosse) korralikult kinnitada. Ladustamine peaks toimuma kuivas kohas püstises, pikali lamavas või sobiva seinakinnituse abil seinale riputatud asendis. Redeli vigastamine tuleb välistada ning kõik osad peavad olema kaitstud ilmastikumõjude eest. Redelit tuleb ladustada selliselt, et see oleks kaitstud mägivate laste eest ning see ei takistaks inimesi (võimalik komistamisoht). Samuti tuleb ladustamisel hoolitseda selle eest, et redelit ei oleks lihtne kriminaalselt otstarbel varastada/kasutada.

9. Pakendamine/utiliseerimine: Pakkematerjal tuleneb käidelda vastavalt kehtivatele määrustele ja seadustele. Kasutatavuse lõppedes tuleb redel käidelda vastavalt kehtivatele eeskirjadele. Alumiinium on kõrgekaliteetne materjal ja tuleks suunata ümbertöötlemisele. Täpsema info selle kohta leiate vastutavast omavalitsusest.

10. Kasutusaeg: Otstarbekohasel kasutamisel ja regulaarse hooldamise korral on redel pikaajaliselt kasutatav töövahend.

11. Tootja andmed: **KRAUSE-Werk GmbH & Co. KG** • Am Kreuzweg 3 • D-36304 Alsfeld
Tel.: +49 (0) 66 31 / 7 95-0 • Fax: +49 (0) 66 31 / 7 95-139 • E-Mail: info@krause-systems.de
www.krause-systems.com • Väljaandmise kuupäev: 01/06/2023

fi **Johdanto:** Tässä käyttöoppaassa ja näissä käyttöohjeissa kuvataan, kuinka käytetään turvallisesti yleistikkaita, joita voidaan käyttää sekä tikastelineenä että nojatikkaina. Lue nämä ohjeet huolellisesti ennen käyttöä turvallisuutesi takia, ja säilytä ne tulevaa käyttöä varten. Jos pukkitikkaat luovutetaan uudelle omistajalle, tulee käyttöohjeet luovuttaa niiden mukana.

1. Käyttötarkoituksen mukainen käyttö: Nämä tikkaat ovat liikkuva työkalu, jota voidaan käyttää eri käyttöpaikoilla. Näillä tikkailla voidaan suorittaa pienen mittakaavan töitä korkeudella, jossa muiden työvälineiden käyttö ei ole määräysten mukaista (katso käyttöturvallisuusmääräykset). Näitä tikkaita saa käyttää ainoastaan näissä käyttöohjeissa kuvatuilla tavoilla. Kaikki muut käyttötavat katsotaan käyttötarkoituksen vastaisiksi. Käyttötarkoituksen vastaisen käytön aiheuttamista vahingoista ei anneta mitään takuita. Tämän tyyppisiä tikkaita tulisi käyttää pääasiassa sisätiloissa. Sellisten muutosten tekeminen tikkaisiin, jotka eivät ole valmistajan hyväksymiä johtavat takuun raukeamiseen.

2. Tekniset tiedot: Kuvaus yleistikkaista eri asennoissa ja osaluettelo. Jokaisen tikastyyppin soveltuvat tekniset tiedot toimitetaan tuotteen mukana. Lisätietoja saat taulukosta.

3. Toimituksen sisältö: Lista kaikista toimitetuista osista (esimerkki): Tikkaiden osat (täydellinen luettelo) + käyttö-
opas ja käyttöohjeet + poikkipalkki + kolmiopalkki (tarvittaessa) + asennuselementit

4. Kokoamisohjeet: Tikkaat on koottava täydellisesti ennen käyttöä tikkaiden tyyppin ja toimituksen tilan mukaisesti.
Kuvaus/esittely asennustöistä, jotka on tehtävä ennen tikkaiden käyttöä. Esimerkiksi: poikki- ja kolmiopalkin asennus.

5. Yleiset turvaohjeet: Pakkauksen aiheuttama tukehtumisvaara. Tikkaita käytettäessä on lähtökohtaisesti aina
olemassa putoamis- tai kaatumisvaara. Tämä voi aiheuttaa henkilö- tai omaisuusvahinkoja. Tikkaat ja pakkausma-
teriaali eivät ole lasten leikkikaluja. Kaikki tikkailla suoritettavat työt on tehtävä siten, että nämä vaarat pysyvät
mahdollisimman pieninä. Tikkaita tulee käyttää ainoastaan keveisiin ja lyhytaikaisiin töihin. Älä työskentele tikkailla
liian pitkään ilman taukoa. Väsymys vaarantaa turvallisen käytön. Tikkaiden tulee soveltua kulloiseenkin käyttötär-
koitukseen, ja niitä saa käyttää vain määrätyissä asetuksissa. Käytä vain toimitettuja askelmia. Tikkaita tai sen osia
ei saa muuttaa. Huomioi turvallinen pito työskentelyn aikana sekä tikkailla noustaessa että niiltä laskeuduttaessa.
Kansallisesti päteviä määräyksiä ja ohjeita on noudatettava ehdottomasti ammattikäytössä. Käytä vain valmistajan
hyväksymiä tarvikkeita.

6. Asennus ja käyttö: Kolmiosaiset yleistikkaat koostuvat kaksiosaisesta tikastelineestä, jonka päälle voi kiivetä
molemmilta puolilta, ja nojatikkaista. Tikastelineen voi muuttaa nojatikkaiksi (jatkotikkaiksi); nojatikkaita voi käyttää
erillisinä tikkana tai tikastelineen jatkotikkaina, jos se on teknisesti mahdollista. Kaksiosaiset yleistikkaat koostuvat
kaksiosaisesta tikastelineestä, jonka päälle voi kiivetä molemmilta puolilta. Tikastelineen voi muuttaa nojatikkaiksi
(jatkotikkaiksi).

Asennusvaihtoehdot (kaaviokuva): Vapaasti seisova tikasteline, johon on kiinnitetty nojatikkaat (kolmiosaiset).
Vapaasti seisova tikasteline (kaksiosainen). Noja-/jatkotikkaat (kolmiosaiset) Noja-/jatkotikkaat (kaksiosaiset).
Nojatikkaat (yksiosaiset) (jos teknisesti mahdollista). Vapaasti seisova tikasteline portaiden saadolla (kaksiosainen).

6.1 Yleiset turvaohjeet



6.2. Käyttö nojatikkaina



6.3. Käyttö pukkitikkaina

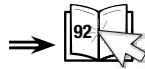

6.4. Käyttö yleistikkaina



7. Huolto/kunnossapito: Tikkaiden hoidon ja huollon tarkoitus on varmistaa niiden toimivuus. Tikkaat tulee tarkas-
taa säännöllisesti vaurioiden varalta. Liikkuvien osien toimivuus tulee varmistaa. Liikkuvat osat tulee öljytä säännöl-
lisesti. Tikkaiden korjaukset suorittaa ammattihenkilö valmistajan ohjeiden mukaan. Tikkaiden ja varsinkin kaikkien
liikkuvien osien puhdistus tulee suorittaa näkyvän likaantumisen tapauksessa heti käytön jälkeen. Käytä vain kau-
pallisia vesiliukoisia puhdistusaineita. Älä käytä aggressiivisia tai kuluttavia aineita. Tikkaiden ammattimaisessa
käytössä on pätevän henkilöstön suoritettava oikeellisen kunnan säännöllisiä ja toistuvia tarkastuksia (silmämääräi-
nen ja toiminnallinen tarkastus). Tarpeellisten tarkastusten tapa, laajuus ja tärkeys tulee määritellä. Tarkastusten
aikavälit riippuvat käyttöolosuhteista, erityisesti käytön yleisyydestä, kuormituksesta sekä aiemmissa tarkastuksissa
havaittujen puutteiden määrästä ja vakavuudesta. Käyttäjän on huolehdittava että viallisia tikkaita ei käytetä, ja että
niitä säilytetään siten, että niiden käyttö on mahdotonta ennen kuin vialti on poistettu tai tikkaat hävitetty.

Tikkaan osa(t):	tarkastuskohdat:	kyllä/ei
1. Yleiset tarkastuskohdat	Kaikkien kiinnikkeiden (niittien, ruuvien, pulttien ym.) on oltava täydellisiä. Ovatko kiinnikkeet löysällä tai ruosteessa? Onko tikkailla epäpuhtauksia (esim. maa-ainesta, mutaa, lakkaa, öljyä tai rasvaa)?	<input type="checkbox"/> <input type="checkbox"/>
2. Portaat/tikkaan poikki- puut tai tikasaskelmat/ turvakannattimet	Kaikkien poikkipuiden (askelmien) on oltava täydellisiä. Ovatko portaat, poikkipuut tai turvakannattimet vääntyneet, taipuneet, lommoilla, halkeilleet tai ruosteessa? Ovatko poikkipuut tai askelmat kulluneet, löysällä, ruostuneet tai vaurioituneet? Onko alusta (jos käytössä) tai sen osat/varusteet vaurioituneet tai puuttuvat?	<input type="checkbox"/> <input type="checkbox"/>
3. Kiinnitysosat, tikaskisko, kiinnikkeet	Tarkasta tikaskiskojen, kiinnikkeiden ja turvalaitteiden toiminta, kiinnitys, vauriot ja ruostuminen. Ovatko kiinnikkeet ja turvalaitteet tai nurkkakiinnikkeet vaurioituneet, löysällä tai ruostuneet, tai puuttuvatko ne kokonaan?	<input type="checkbox"/> <input type="checkbox"/>
4. Jalat, poikkitraverssi	Tarkasta jalkojen ja poikkitraverssin toiminta, kiinnitys, vauriot ja ruostuminen. Kaikkien jalkojen/tuppien on oltava täydelliset. Ovatko jalat löysällä, kuluneet tai ruostuneet?	<input type="checkbox"/> <input type="checkbox"/>

5. Aukeamisen esto	Tarkasta vöiden, ketjujen, nivelten tai vahvikkeiden tekninen kunto. Ovatko kaikki kiinnityskohdat hyvässä kunnossa? Näkykö vaurioita, halkeamia, ruostetta?	<input type="checkbox"/>	<input type="checkbox"/>
6. Tikkaiden tunnistee/ käyttöohjeet	Ovatko kaikki tunnisteeet sekä käyttöohjeet saatavilla ja luettavissa?	<input type="checkbox"/>	<input type="checkbox"/>
TULOS	Tikkaat ovat kunnossa, ja niitä voidaan käyttää.	<input type="checkbox"/>	<input type="checkbox"/>
	Tikkaita voidaan käyttää vasta korjausten jälkeen.	<input type="checkbox"/>	<input type="checkbox"/>
	Tikkaat ovat vialliset, ja ne tulee hävittää.	<input type="checkbox"/>	<input type="checkbox"/>

8. Varastointi: Vaurioiden välttämiseksi tikkaat tulee kiinnittää kunnolla kuljetuksen (esim. kattotelineessä tai autos-
a) ajaksi. Tikkaat tulisi varastoida ainoastaan kuivassa paikassa pystysuorassa, makuuasennossa tai sopivan pidik-
keen avulla seinällä riippuen. Kaikki vaurioitumismahdollisuudet tulee sulkea pois, ja kaikki osat suojata sään vaiku-
tuksilta. Tikkaat on varastoitava lasten ulottumattomissa ja siten, että ne eivät muodosta estettä (mahdollinen
kompastumisvaara). Lisäksi on huolehdittava siitä, että tikkaita ei voida käyttää rikollisiin tarkoituksiin.

9. Pakkaus/hävittäminen: Pakkaus on hävitettävä soveltuvien määräysten ja lakien mukaisesti. Käyttöäni kuluttua
myös tikkaat tulee hävittää soveltuvien säännösten mukaisesti. Alumiini on arvokas materiaali, ja se tulisi kierrättää.
Tarkempia tietoja saat paikallisilta viranomaisilta.

10. Käyttöikä: Tarkoituksenmukaisessa käytössä ja säännöllisesti huollettuna tikkaat ovat pitkäkestoinen työväline.

11. Valmistajan tiedot: KRAUSE-Werk GmbH & Co. KG • Am Kreuzweg 3 • D-36304 Alsfeld
Tel.: +49 (0) 66 31 / 7 95-0 • Fax: +49 (0) 66 31 / 7 95-139 • E-Mail: info@krause-systems.de
www.krause-systems.com • Käyttöohjeiden julkaisupäivämäärä: 01/06/2023

fr Introduction: Cette notice d'utilisation décrit la façon d'utiliser en toute sécurité l'échelle à usage multiple,
qui peut être utilisée en tant qu'escabeau ou en tant qu'échelle simple. Avant toute utilisation, veuillez lire
cette notice d'utilisation attentivement, pour des raisons de sécurité, et la conserver pour pouvoir vous y reporter
ultérieurement. Si vous cédez l'échelle, vous devez également remettre cette notice d'utilisation.

1. Utilisation conforme aux fins pour lesquelles l'escabeau a été prévu: Cette échelle est un moyen de travail
mobile pouvant être utilisé en différents endroits. Cette échelle permet de réaliser des travaux d'envergure réduite, à
des hauteurs auxquelles l'utilisation d'autres moyens de travail est disproportionnée (voir Ordonnance sur les
matériels d'exploitation). Cette échelle ne doit être utilisée que de la façon décrite dans la présente notice d'utilisation.
Tout autre utilisation est considérée comme n'étant pas conforme aux fins pour lesquelles l'échelle a été prévue.
Nous n'assumons aucune responsabilité pour les dommages résultant d'une utilisation non-conforme. Ce type
d'échelles doit de préférence être utilisé à l'intérieur. Les modifications apportées à l'échelle, sans l'autorisation du
fabricant, conduisent à l'annulation de la garantie commerciale et de la garantie légale.

2. Informations techniques: Présentation de l'échelle à usage multiple dans différentes positions d'installation et
liste de ses composants. Les informations techniques faisant foi pour le type d'escabeau concerné figurent sur le
produit. Vous trouverez des informations complémentaires sur le tableau.

3. Étendue de la fourniture: Liste de tous les éléments fournis (exemple): Éléments de l'échelle (complets) + notice
d'utilisation + traverse transversale + traverse Trigon (si nécessaire) + éléments de montage

4. Instruction de montage: En fonction du type d'échelle et de la façon dont celle-ci est livrée, l'échelle doit le cas
échéant être entièrement montée avant de pouvoir être utilisée. Description/présentation des travaux de montage qui
doivent être effectués avant d'utiliser l'échelle. Exemple: montage de la traverse transversale et de la traverse Trigon.

5. Consignes générales de sécurité: L'emballage constitue un risque de suffocation. L'utilisation de cette échelle
s'accompagne de principe d'un risque d'écrasement ou de renversement. Il peut en résulter des blessures de
personnes et des endommagements d'objets. Les échelles et le matériau d'emballage ne sont pas des jouets. Tous
les travaux avec et sur l'échelle doivent être réalisés de façon à réduire le plus possible ces dangers. L'échelle ne doit
être utilisée que pour des travaux légers de courte durée. Ne pas travailler trop longtemps sur l'échelle sans observer
des pauses régulières. La fatigue remet en cause la sécurité d'utilisation. L'échelle doit être adaptée à l'utilisation

envisagée et elle ne doit être utilisée que dans la position d'installation prescrite. N'utiliser que les surfaces d'appui du pied (girons) qui ont été prévues. Des modifications ne doivent pas être apportées à l'échelle et aux éléments de l'échelle. Veiller à avoir un parfait appui en travaillant, de même qu'en montant sur l'échelle et en descendant de celle-ci. Les dispositions et prescriptions nationales en vigueur doivent impérativement être respectées, en particulier dans le cas d'une utilisation professionnelle. N'utiliser que les accessoires homologués par le fabricant.

6. Montage/utilisation: Les échelles à usage multiple en 3 parties sont composées d'un escabeau en 2 parties à accès des deux côtés, et d'une échelle simple. L'escabeau peut être transformé en une échelle simple échelle simple (échelle coulissante). L'échelle simple peut, dans la mesure où elle a été techniquement prévue à ces fins, être utilisée en tant qu'échelle séparée ou en tant qu'élément coulissant sur l'escabeau. Les échelles à usage multiple en 2 parties sont composées d'un escabeau en 2 parties à accès des deux côtés. L'escabeau peut être transformé en une échelle simple (échelle coulissante).

Variantes d'installation (schémas de principe): Échelle double sur pieds avec échelle simple rapportée (3 parties). Échelle double sur pieds (2 parties). Échelle simple/échelle coulissante (3 parties). Échelle simple/échelle coulissante (2 parties). Échelle simple (1 partie) (dans la mesure où elle a été techniquement prévue à ces fins). Échelle double sur pieds avec réglage des marches (2 parties).

6.1 Consignes générales de sécurité

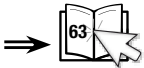

6.2. Utilisation en tant qu'échelle simple



6.3. Utilisation en tant qu'escabeau



6.4. Utilisation en tant qu'échelle à usage multiple



7. Maintenance/Entretien: L'entretien et la maintenance de l'échelle sont destinés à assurer son aptitude au fonctionnement. L'échelle doit être régulièrement vérifiée, pour voir si elle présente des endommagements. Le fonctionnement des éléments mobiles doit être garanti. Les éléments mobiles doivent être régulièrement huilés. Les réparations de l'échelle doivent être effectuées par une personne compétente, en conformité avec les instructions du fabricant. Le nettoyage de l'échelle et, en particulier, de tous ses éléments mobiles, doit être effectué immédiatement après utilisation, en cas d'encrassement visible. N'utiliser que des produits de nettoyage du commerce, solubles dans l'eau. Ne pas utiliser de produits agressifs et abrasifs. Dans le cas d'une utilisation professionnelle de l'échelle, un contrôle récurrent et régulier, destiné à s'assurer du bon état de l'échelle, doit être impérativement effectué par une personne habilitée (contrôle visuel et contrôle fonctionnel). À ces fins, le type, l'étendue et les délais d'exécution des contrôles nécessaires doivent être définis. Les fréquences de contrôle sont fonction des conditions d'utilisation et, en particulier, de la fréquence d'utilisation, de la sollicitation de l'échelle lors de son utilisation, de la fréquence et de la gravité des défauts constatés lors de précédents contrôles. L'entrepreneur doit également veiller à ce que les échelles endommagées soient retirées de l'utilisation et qu'elles soient rangées de sorte qu'il ne soit pas possible de les réutiliser avant qu'elles n'aient été correctement remises en état ou avant qu'elles n'aient pu être éliminées/détruites.

Élément(s) de l'échelle:	Points de contrôle:	oui/no	
1. Points de contrôle généraux	Toutes les fixations (rivets, vis, boulons, etc.) doivent être présentes dans leur intégralité. Des fixations sont-elles desserrées ou corrodées ? Des souillures (p. ex. encrassement, boue, peinture, huile ou graisse) sont-elles présentes sur l'échelle?	<input type="checkbox"/>	<input type="checkbox"/>
2. Montant/barreaux de l'échelle et marches de l'échelle/étrier de sécurité	Tous les barreaux (marches) de l'échelle doivent être présents dans leur intégralité. Les montants de l'échelle, les marches de l'échelle et l'étrier de sécurité sont-ils déformés, tordus, cabossés, fissurés ou corrodés ? Les barreaux de l'échelle ou les marches de l'échelle sont-ils usés, desserrés, corrodés ou endommagés ? La plateforme (si présente) ou des éléments/fixations de celle-ci sont-ils endommagés ou corrodés ou encore manquants?	<input type="checkbox"/>	<input type="checkbox"/>
3. Éléments de raccordement, guide-câble, ferrures	Vérifier la fonctionnalité et la résistance des guide-câbles, des blocages et des dispositifs de sécurité, et vérifier s'ils présentent des endommagements et s'ils sont corrodés. Les blocages ou dispositifs de sécurité ou encore renforts d'angles sont-ils endommagés, desserrés ou corrodés, ou sont-ils totalement manquants?	<input type="checkbox"/>	<input type="checkbox"/>

4. Pieds, traverse	Vérifier la fonctionnalité et la résistance des pieds et de la traverse, et vérifier s'ils présentent des endommagements et s'ils sont corrodés. Tous les pieds de l'échelle/les capuchons d'extrémité doivent être présents. Les pieds de l'échelle sont-ils desserrés, usés ou corrodés ?	<input type="checkbox"/>	<input type="checkbox"/>
5. Sécurité anti-écartement	Vérifier l'état technique des sangles, chaînes, articulations ou renforcements. Tous les points de fixation sont-ils en bon état ? Existe-t-il des endommagements, fissures, corrosion ?	<input type="checkbox"/>	<input type="checkbox"/>
6. Marquages des échelles/notice d'utilisation	Tous les marquages des échelles, de même que la notice d'utilisation, sont-ils présents et bien lisibles ?	<input type="checkbox"/>	<input type="checkbox"/>
RÉSULTAT	L'échelle est correcte et peut continuer à être utilisée.	<input type="checkbox"/>	<input type="checkbox"/>
	L'échelle ne doit être réutilisée qu'après une réparation.	<input type="checkbox"/>	<input type="checkbox"/>
	L'échelle est défectueuse et doit être éliminée/détruite.	<input type="checkbox"/>	<input type="checkbox"/>

8. Stockage: Pour éviter tout endommagement, l'échelle doit être fixée de façon sûre pour son transport (p. ex. sur des galeries de toits ou dans la voiture). L'échelle doit être entreposée dans un environnement sec, en position debout, à plat ou accrochée au mur à l'aide d'un support mural approprié. Toutes les précautions doivent être prises pour empêcher qu'elle ne s'endommage et tous ses éléments doivent être protégés contre les intempéries. L'échelle doit être entreposée de sorte qu'elle ne soit pas accessible aux enfants qui jouent et qu'elle ne constitue pas un obstacle pour les personnes (risque éventuel de trébuchement). Elle doit par ailleurs être entreposée de sorte qu'elle ne puisse pas être facilement dérobée/utilisée dans de mauvaises intentions.

9. Emballage/élimination: L'emballage doit être éliminé conformément aux dispositions et lois en vigueur. Une fois que l'échelle n'est plus apte à l'utilisation, elle doit être éliminée/détruite conformément aux prescriptions en vigueur. L'aluminium est un matériau de grande qualité qui doit être recyclé. La commune à laquelle vous appartenez vous donnera des informations détaillées à cet égard.

10. Durée d'utilisation: Si elle est utilisée conformément aux fins pour lesquelles elle a été prévue et si elle fait l'objet d'une maintenance régulière, l'échelle est un outil de travail utilisable pendant longtemps.

11. Indications du fabricant: KRAUSE-Werk GmbH & Co. KG • Am Kreuzweg 3 • D-36304 Alsfeld
 Tel.: +49 (0) 66 31 / 7 95-0 • Fax: +49 (0) 66 31 / 7 95-139 • E-Mail: info@krause-systems.de
 www.krause-systems.com • Date d'édition: 01/06/2023

hr/bs **Uvod:** Ove upute o korištenju i rukovanju opisuju sigurnu primjenu višenamjenskih ljestvi koje se mogu koristiti kao stojeće ili prislone ljestve. Molimo dobro pročitajte ove upute prije korištenja iz sigurnosnih razloga te ih sačuvajte. Ako ljestve ustupate drugima, ustupite im i upute za uporabu.

1. Uobičajeni uvjeti uporabe: Ove su ljestve prenosivo radno sredstvo koje se može postaviti na različitim mjestima. Pomoću ovih ljestava mogu se izvoditi radovi užeg opsega na visinama na kojima uporaba drugih radnih sredstava nije primjerena (vidi sigurnosne propise o radnoj opremi). Ove se ljestve smiju upotrijebiti samo onako kako je opisano u uputama za uporabu. Svaka druga uporaba nije ispravna. Ne preuzimamo odgovornost za oštećenja nastala uporabom koja nije predviđena. Ova vrsta ljestava bi se trebala koristiti u unutarnjim prostorima ako je to moguće. Izmjene na ljestvama koje nije odobrio proizvođač uzrokuju gubitak garancije i jamstva.

2. Tehničke informacije: Predstavljanje višenamjenskih ljestvi u različitim pozicijama postavljanja i popis njihovih sastavnih dijelova. Tehničke informacije za pojedini tip ljestava montirane su na proizvodu. Daljnje informacije nalaze se u tablici.

3. Isporuka: Popis svih isporučenih dijelova (primjer): Dijelovi ljestvi (komplet) + upute o korištenju i rukovanju + poprečna greda + Trigon poprečne grede (ako je potrebno) + montažni elementi

4. Upute za sklapanje: Prije primjene, ljestve se već prema tipu i stanju moraju u potpunosti montirati. Opis/predstavljanje poslova montaže koji prethode korištenju ljestvi. Primjerice: Montaža poprečnih i Trigon gredi.

5. Opće sigurnosne upute: Mogućnost od gušenja pakiranjem. Postoji opasnost od pada i prevrtanja pri korištenju ovih ljestava pri čemu se osobe mogu ozlijediti, a stvari oštetiti. Ljestve i materijal pakiranja nisu dječja igračka.

Svi radovi s i na ljestvama moraju se odvijati tako da je mogućnost za opasnost čim manja. Ljestve se upotrebljavaju samo za lake kratkotrajne radove. Umor ugrožava sigurnu uporabu. Ljestve moraju biti prikladne za radove koji se obavljaju i upotrebljavati samo u propisanom položaju montiranja. Koristiti samo predviđene platforme. Ljestve odnosno dijelovi ljestava ne smiju se mijenjati. Držati sigurnosni razmak tijekom rada te penjanja i spuštanja. Nužno je poštovati važeće nacionalne odredbe i propise. Koristiti samo dodatni pribor koji je odobrio proizvođač.

6. Postavljanje/rukovanje: 3-dijelne višenamjenske ljestve sastoje se od obostranih gazišta, 2-dijelnih stojećih ljestvi i jednih prislonih ljestvi. Stojeće ljestve se mogu pretvoriti u prislone ljestve (pomične ljestve), prislone ljestve mogu se koristiti kao odvojene ljestve ili kao pomične ili stojeće ljestve ako je to tehnički predviđeno. 2-dijelne višenamjenske ljestve sastoje se od obostranih gazišta, 2- dijelnih stojećih ljestvi. Stojeće ljestve se mogu pretvoriti u prislone ljestve (pomoćne ljestve).

Varijante postavljanja (Princip predstavljanja): Slobodno stojeće ljestve sa postavljenim prislonim ljestvama (3-dijelne). Slobodno stojeće ljestve (2-dijelne). Prislone/pomične (2-dijelne) ljestve. Prislone ljestve (1-dijelne) (ako je to tehnički predviđeno). Slobodno stojeće ljestve sa mogućnošću pomicanja stepenica (2-dijelne).

6.1 Opće sigurnosne upute



6.2. Uporaba kao prislonih lestvi



6.3. Upotreba kao dvokrake ljestve



6.4. Upotreba kao višenamjenske ljestve



7. Održavanje/servisiranje: Njega i održavanje ljestava mora jamčiti njezinu funkcionalnost. Ljestve se moraju redovito pregledavati na oštećenja. Mora se jamčiti funkcionalnost pokretnih dijelova. Pokretni se dijelovi moraju redovito podmazivati. Popravke na ljestvama obavlja stručna osoba ili u dogovoru i uz upute proizvođača. Čišćenje vidljivih onečišćenja ljestava, posebice pokretnih dijelova mora se obaviti odmah nakon uporabe. Koristiti samo standardna sredstva za čišćenje koja se tope u vodi. Ne koristiti agresivna i abrazivna sredstva. Ako se ljestve koriste profesionalno, nužno je da ovlaštena osoba redovito i periodično provjerava ispravno stanje ljestava (vizualni pregled i pregled funkcionalnosti). U tu svrhu moraju se odrediti vrsta, opseg i rokovi nužnih pregleda. Vremenski razmak između pregleda određuju se prema radnim uvjetima, posebice prema učestalosti uporabe, opterećenju i učestalosti te težini nedostataka utvrđenim na prethodnim pregledima. Vlasnik se također mora pobrinuti da se neispravne ljestve povuku iz uporabe i pohrane tako da nije moguća daljnja uporaba do stručnog popravka odnosno zbrinjavanja.

Dijelovi ljestava:	Točka ispitivanja:	da/ne
1. Opće točke ispitivanja	Sva pričvršćenja (zakovice, vijci, klinovi itd.) moraju biti na broju. Jesu li pričvršćenja opuštena ili korodirana? Postoje li onečišćenja (npr. prijavština, blato, lak, ulje ili masnoća) na ljestvama?	<input type="checkbox"/> <input type="checkbox"/>
2. Grede/prečke odnosno stepenice/sigurnosni stremen	Sve prečke (stepenice) moraju biti na broju. Jesu li grede, prečke odnosno sigurnosni stremen savijeni, iskrivljeni, nagnuti, napuknuti ili korodirani? Jesu li prečke odnosno stepenice izlazine, labave, korodirane ili oštećene? Jesu li platforma (ako je prisutna) ili dijelovi/pričvršćenja platforme oštećeni, korodirani ili nedostaju?	<input type="checkbox"/> <input type="checkbox"/>
3. Elementi za pričvršćivanje, provodnici, oprema	Provjeriti funkcionalnost i čvrstoću te pregledati oštećenja i koroziju poprečne grede. Sva podnožja i završne kapice moraju biti na broju. Jesu li podnožja labava, istrošena ili korodirana?	<input type="checkbox"/> <input type="checkbox"/>
4. Podnožja, poprečna greda	Provjeriti funkcionalnost i čvrstoću te pregledati oštećenja i koroziju podnožja i poprečne grede. Sva podnožja i završne kapice moraju biti na broju. Jesu li podnožja labava, istrošena ili korodirana?	<input type="checkbox"/> <input type="checkbox"/>
5. Zaštita od proširenja	Pregledati tehničko stanje remenja, lanaca, zglobova i elemenata za učvršćivanje. Jesu li sve točke učvršćivanja u dobrom stanju? Postoje li oštećenja, pukotine, korozija?	<input type="checkbox"/> <input type="checkbox"/>
6. Oznake na ljestvama/ Upute za uporabu	Jesu li sve oznake na ljestvama i upute za uporabu dostupne i lako čitljive?	<input type="checkbox"/> <input type="checkbox"/>

REZULTAT	Ljestyve su ispravne i mogu se dalje koristiti.	<input type="checkbox"/>	<input type="checkbox"/>
	Ljestyve se mogu dalje koristiti tek nakon popravka.	<input type="checkbox"/>	<input type="checkbox"/>
	Ljestyve su neispravne i moraju se zbrinuti.	<input type="checkbox"/>	<input type="checkbox"/>

8. Skladištenje: Ljestyve se pri prijevozu (npr. na krovnim nosačima ili u autu) moraju sigurno učvrstiti kako bi se izbjegla sva oštećenja. Ljestyve se skladište u suhom okruženju tako da stoje okomito, leže vodoravno ili se objese na zid pomoću prikladnih zidnih nosača. Mora se isključiti svaka mogućnost oštećenja, a svi se dijelovi moraju zaštititi od vremenskih utjecaja. Ljestyve se skladište na način da djeca ne mogu pristupiti ljestvama i da se izbjegne ozljeđivanje osoba (npr. opasnost od spoticanja). Nadalje, ljestyve se skladište na način da se ne mogu upotrijebiti u kriminalne svrhe.

9. Pakiranje/Zbrinjavanje: Pakiranje se zbrinjava u skladu s važećim odredbama i zakonima. Nakon isteka upotrebljivosti, ljestyve se moraju zbrinuti u skladu s važećim propisima. Aluminij je visokovrijedan materijal i trebao bi se reciklirati. Detaljnije informacije o tome može Vam pružiti Vaša lokalna zajednica.

10. Životni vijek proizvoda: Ljestyve su u uobičajenim uvjetima uporabe i uz pravilno održavanje dugoročno uporabljivi radni materijal.

11. Informacije o proizvođaču: KRAUSE-Werk GmbH & Co. KG • Am Kreuzweg 3

D-36304 Alsfeld • Tel.: +49 (0) 66 31 / 7 95-0 • Fax: +49 (0) 66 31 / 7 95-139

E-Mail: info@krause-systems.de • www.krause-systems.com • Datum izdavanja: 01.06.2023

is Kynning: Leiðar- og notkunarvísir þessi upplýsir örugga notkun þessa fjölnota stiga, sem hægt er að nota sem tröppu stiga og hallastiga. Vinsamlegast kynntu þér hann vel áður en þú notar stigann og geymdu bæklínginn fyrir frekari tilvísun. Ávallt skal þessi notenda- og leiðbeiningavísir fylgja með ef skipt er um eignarhald.

1. Ætluð notkun: Stigi þessi er færanlegur og getur því verið notaður á ýmsum stöðum. Hann er hannaður til að framkvæma smávægileg verkefni í þeim hæðum sem er óviðeigandi fyrir aðrar tegundir verkfæra (sjá almennar leiðbeiningar um vinnuöryggi og heilsu). Eingöngu má nota stigann eins og því er lýst í þessum leiðbeiningavísi. Önnur notkun er túlkuð sem óviðeigandi. Við ábyrgjumst ekki skaða sem kemur vegna óviðeigandi notkunar. Stiginn er einkum ætlaður til notkunar innandyra. Allar breytingar gerðar á stiganum án heimildar frá framleiðanda munu ógilda ábyrgðina.

2. Tæknilegar upplýsingar: Lýsing á fjölnota stiganum í ýmsum stellingum og útlitun innahalds. Tækniupplýsingar ná eingöngu utan um stigann sjálfan. Vinsamlegast skoðið töfluna fyrir frekari upplýsingar.

3. Við móttöku: Listi yfir alla þá hluti sem fylgja með stiganum (dæmi): Einingahlutir stigans (heildar) + notkunar- og leiðarvísir + þverslá + handslá (ef nauðsynleg) + samsetningareiningar

4. Leiðarvísir fyrir samsetningu: Eftir því hvaða tegund stiginn er og ástand hans eftir móttöku, gæti þurft að setja hann saman áður en hann er tekin í notkun. Lýsing/útlitun uppsetningar sem þarf að framkvæma áður en stiginn er notaður. Dæmi: uppsetning þver- og handslár.

5. Almennar öryggisupplýsingar: Pakkingin getur valdið köfnunarhættu. Notkun stigans innifelur ávallt þá hættu að detta af stiganum og að stiginn velti. Þetta getur valdið meiðslum á fólki og skemmdum á hlutum. Stigar og pakkningar eru ekki leikföng. Öll verkefni sem unnin eru með eða á stiganum verða að vera framkvæmd til að lágmarka þessar hættur eins og hægt er. Stiginn er hannaður fyrir létt verkefni og notkun í stuttan tíma. Ekki vinna of lengi á stiganum án þess að taka reglulega hvíld. Preyta er hættu og getur haft áhrif á öugga notkun stigans. Stigann verður að nota við viðeigandi verkefni og má eingöngu nota í ákveðinni stöðu. Aðeins nota þær tröppur sem fylgja. Stiganum og aukahlutum stigans má ekki breyta. Gætið þess ávallt að hafa trausta undirstöðu þegar unnið er með eða á stiganum. Fylgið ávallt reglum og leiðbeiningum, einkum þegar stiginn er notaður til atvinnu. Notið aðeins aukahluti sem samþykktir eru af framleiðanda.

6. Uppsetning og notkun: Þriggja parta fjölnota stiginn inniheldur stigastandinn, aðgengilegt frá báðum hliðum, og hallastiga. Stigastandinn er hægt að umbreyta í hallastiga (framlengingarstigi); hallastiginn er hægt að nota sem sér stiga eða sem framlengingu á stigastandinum ef tæknilega mögulegt. Hinn fjölnota stigi inniheldur stigastand sem aðgengilegur er frá báðum hliðum. Stigastandinn er hægt að umbreyta í hallastiga (framlengingarstiga).

Íhlutir afrígrði (Skýringarmynd): Standstigi með tengdum hallastiga (þriggja hluta). Standstigi (tveggja parta). Halla/framlengingarstigi (þriggja hluta). Halla/framlengingarstigi (tveggja parta). Hallastigi (einn hlutur) (ef tæknilega mögulegt). Standstigi með prepastillingu (tveggja hluta).

6.1 Almennar öryggisupplýsingar

6.2. Notkun hallastiga

6.3. Notkun tröppustigans

6.4. Notkun fjölnotastigans

7. Viðhald/þjónusta: Viðhalds- og þjónustuvinnu gerð á stiganum er ætlað að gæta þess að stiginn virki almennilega. Athuga þarf stigan reglulega gagnvart skemmdum. Gætið þess að allir hreyfanlegir hlutir stigans virki almennilega. Hreyfanlega hluti þarf að smyrja reglulega. Allar viðgerðir á stiganum þurfa að vera framkvæmdar af fagaðila og í samræmi við leiðbeiningar framleiðanda. Hreinsið ávallt stigan og þá sérstaklega hreyfanlega hluti hans eftir notkun ef óhreinindi komast á hann. Notið hefðbundin vökvaleysandi hreinsiefni. Notið ekki ágeng eða svarfefni. Ef stiginn er notaður af fagaðilum, þarf að grannskoða hann reglulega af viðurkenndum aðila til að gæta þess að hann sé í góðu ástandi (sjónrænt og með frammistöðuprófi). Ef sú er raunin, er nauðsynlegt að búa til eftirlitsáætlun sem inniheldur tegund, umfang og millibil þess sem eftirlitið er gert. Bil eftirlits þarf að vera ákveðið í samræmi við viðeigandi vinnuskilyrði, sérstaklega ef stiginn er mikið notaður, hleðslu sem sett er á stigan og tíðni og alvarlegi þeirra galla sem fundist hafa í fyrra eftirliti. Eigandi er einnig ábyrgur gagnvart því að taka gallaða stiga úr notkun á þann hátt að ekki sé hægt að nota þá fyrr en gert hefur verið við þá eða þeir fjarlægðir varanlega.

Aukahlutir stiga:	eftirlitsstaðir:	já/nei
1. Almennir eftirlitsstaðir	Allar festingar (hnoðnaglar, skráfur, boltar o.s.frv) verða að vera á sínum stað. Eru einhverjar festingar lausar eða tærðar? Eru einhver óhreinindi (t.d. mold, leðja, málning, olía eða fita) á stiganum?	<input type="checkbox"/>
2. Hliðarrimar eða tröppur	Ekki má vanta rimar/tröppur. Eru hliðarrimar eða handrið beygðar, skakkar, beyglaðar eða tærðar? Eru tröppurnar slitnar, lausar, tærðar eða skemmdar? Er undirstöðuplata (ef til staðar) eða hlutar hennar/ festingar skemmdar, tærðar, eða þær vantar?	<input type="checkbox"/>
3. Samsetningarhlutir, leiðarvisar, útbúnaður	Athugið hvort leiðarvisir stigans, læsibúnaður og öryggisbúnaður virki og sé ekki tærður eða skemmdur. Er læsibúnaður og öryggisbúnaður, eða hornsporar, skemmdir, lausir eða tærðir, eða ekki til staðar?	<input type="checkbox"/>
4. Fætur, jafnvægisstöð	Athugið hvort fætur og jafnvægisstöð virki vel og séu ekki tærð eða skemmd. Allar fótættur verða að vera á sínum stað. Eru fætur stigans lausir, slitnir eða tærðir?	<input type="checkbox"/>
5. Stuðningsbúnaður	Athugið ástand bindiborða, keðja, samskeyta og styrkinga. Eru allir stuðningsstaðir í góðu ástandi? Eru einhverjar skemmdir, sprungur eða tæringar?	<input type="checkbox"/>
6. Merki á stiga/ Notenda og leiðbeiningarvisir	Eru allar merkingar á stiga og leiðbeiningarvisir á sínum stað og læsileg?	<input type="checkbox"/>
NIÐURSTÖÐUR	Stiginn er í góðu ásigkomulagi og í notkunarástandi.	<input type="checkbox"/>
	s má eingöngu nota eftir að viðgerð.	<input type="checkbox"/>
	Stiginn er ónýtur og honum þarf að farga.	<input type="checkbox"/>

8. Geymsla: Festið og bindið niður stigan á öruggan hátt þegar þið flytjið hann (t.d. á þakfestingar eða í bilum) til að forðast skemmdir. Stiginn á að geyma í þurru umhverfi annaðhvort uppistandandi, flatur á jörðinni eða hengdur á vegg með viðeigandi veggfestingum. Hann þarf að geyma á þann hátt svo hann skemmist ekki og alla hluta stigans þarf að verja frá veðri. Stiginn þarf að geyma svo hann sé varinn gagnvart börnum og svo að hann valdi ekki hættu (t.d. fallhættu). Ennfremur þarf að geyma hann á þann hátt að ekki sé hægt að nota hann/fjarlægja við ólögmæt athæfi.

9. Pakkning/Förgun: Farga þarf pakkningu í samræmi við viðeigandi reglugerðir og lög. Þegar líftíma stigans er náð, þarf að farga honum í samræmi við viðeigandi reglugerðir og lög. Ál er hágæða málmur og ætti að endurnýta. Vinsamlegast athugið frekari upplýsingar um endurvinnslu hjá staðbundnum yfirvöldum.

10. Líftími: Þessi stigi er hágæðavara og hannaður svo að hann eigi langan líftíma ef hann er notaður á viðeigandi hátt og er haldið vel við.

11. Framleiðandi: KRAUSE-Werk GmbH & Co. KG • Am Kreuzweg 3 • D-36304 Alsfeld
 Tel.: +49 (0) 66 31 / 7 95-0 • Fax: +49 (0) 66 31 / 7 95-139 • E-Mail: info@krause-systems.de
 www.krause-systems.com • Útgáfudagur: 01/06/2023

Premessa: Il presente manuale d'istruzioni per l'uso descrive come utilizzare in sicurezza la scala multiuso, che può essere impiegata come scala a libro o scala da appoggio. Per ragioni di sicurezza, si prega di leggere con attenzione il presente manuale d'uso e di conservarlo per future consultazioni. In caso di vendita della scala, il manuale d'istruzioni deve essere consegnato al nuovo proprietario.

1. Utilizzo conforme: Questa scala è un attrezzo di lavoro mobile, che può essere collocata in luoghi diversi. Con questa scala è possibile eseguire lavori di piccola entità, ad altezze in cui l'impiego di altri attrezzi di lavoro non è inadeguato (si veda la Direttiva sulla sicurezza nelle aziende). Questa scala può essere utilizzata solo come indicato nel presente manuale d'istruzioni d'uso. Qualsiasi altro impiego è da considerarsi non conforme. Si declina ogni responsabilità per danni derivanti da uso improprio. Questo tipo di scale dovrebbe essere utilizzato di preferenza in ambienti interni. Modifiche apportate alla scala e non autorizzate dal fabbricante portano al decadimento della garanzia.

2. Informazioni tecniche: Illustrazione della scala multiuso nelle diverse posizioni di installazione e legenda dei componenti della scala. Le informazioni tecniche pertinenti ad ogni tipo di scala sono riportate sul prodotto. Per ulteriori informazioni, vedasi la tabella.

3. Kit di fornitura: Elenco di tutti i singoli componenti della fornitura (Esempio): Componenti della scala (completi) + Manuale d'istruzioni + Traversa + Traversa Trigon (se occorre) + Elementi di montaggio.

4. Istruzioni per il montaggio: A seconda del tipo di scala e delle condizioni in cui viene consegnata, il montaggio della scala deve essere completato all'occorrenza prima del suo impiego. Descrizione/Illustrazione delle operazioni di montaggio che devono essere eseguite prima dell'utilizzo della scala. Esempio: Montaggio della traversa e della traversa trigon.

5. Avvertenze di sicurezza generali: Pericolo di soffocamento a causa dell'imballaggio. Con l'utilizzo di questa scala sussiste il sostanziale pericolo di caduta o di ribaltamento, per cui le persone possono essere ferite e le cose danneggiate. Scale e materiale per imballaggio non sono giocattoli per bambini. Tutti i lavori con o sulla scala devono essere eseguiti in modo tale che questi pericoli siano minimizzati. La scala deve essere utilizzata per lavori leggeri, di breve durata. Non lavorare sulla scala per un tempo troppo prolungato, senza regolari pause. La stanchezza ne compromette l'utilizzo sicuro. La scala deve essere adatta per il rispettivo impiego e può essere utilizzata solo nella posizione di installazione stabilita. Utilizzare solo superfici di calpestio previste. Non apportare modifiche alla scala e alle rispettive parti. Eseguendo i lavori, come pure in caso di salita o discesa, prestare attenzione ad avere una presa salda. Rispettare tassativamente le norme e le disposizioni nazionali vigenti, in particolare in caso di impiego in ambito professionale. Utilizzare solo accessori approvati dal fabbricante.

6. Montaggio/Usò: Le scale multiuso a 3 elementi sono composte da una scala a libro a due elementi, a due tronchi di salita e da una scala da appoggio. Alla scala a libro può essere innestata una scala da appoggio (scala a sfilo), la scala da appoggio può essere utilizzata come scala a sé stante o come scala a sfilo sulla scala a libro, purché tecnicamente previsto. Le scale multiuso a 2 elementi sono composte da una scala a libro a due elementi, a due tronchi di salita. Alla scala a libro può essere innestata a una scala da appoggio (scala a sfilo).

Varianti costruttive (Raffigurazione schematica del principio): Scala a libro autoportante con scala da appoggio montata (3 elementi). Scala a libro autoportante (2 elementi). Scala da appoggio/a sfilo (3 elementi). Scala da appoggio/a sfilo (2 elementi). Scala da appoggio (1 elemento) (purché tecnicamente previsto). Scala a libro autoportante con regolazione della scala (2 elementi).

6.1 Avvertenze generali di sicurezza



6.2. Utilizzo a libro



6.3. Utilizzo a cavalletto



6.4. Utilizzo come scala multiuso



7. Manutenzione/Conservazione: La pulizia e la manutenzione devono assicurare la funzionalità della scala. Occorre verificare la presenza di danni sulla scala con regolarità. Occorre assicurare il funzionamento delle parti mobili, che devono essere lubrificate regolarmente. Le riparazioni della scala devono essere eseguite da una persona competente e nel rispetto delle istruzioni del fabbricante. La sporcizia visibile dovrebbe essere rimossa dalla scala, in particolare dalle parti mobili, subito dopo l'uso. Utilizzare solo detersivi idrosolubili, comunemente disponibili in commercio, non aggressivi e non abrasivi. Nel caso di utilizzo della scala per uso industriale, è necessario che una persona competente ne controlli regolarmente e ripetutamente lo stato regolamentare (controllo visivo e funzionale).

A questo proposito, è necessario stabilire il tipo, l'entità e i tempi dei controlli necessari. Gli intervalli dei controlli dipendono dalle condizioni di funzionamento, in particolare dalla frequenza di utilizzo, dalla sollecitazione durante l'utilizzo, nonché dalla frequenza e da seri difetti accertati in occasione di precedenti controlli. L'imprenditore deve premurarsi anche di impedire l'utilizzo di scale difettose e conservarle in modo tale che non sia possibile un loro ulteriore utilizzo fino all'adeguata riparazione o smaltimento.

Elementi della scala:	Punti di controllo:	si/no	
1. Punti di controllo generali	Tutti gli elementi di fissaggio (rivetti, viti, bulloni, ecc.) devono essere presenti al completo. Gli elementi di fissaggio sono, ad esempio, allentati o corrosi? Sono presenti sulla scala impurità (ad es. sporcizia, fango, vernice, olio o grasso)?	<input type="checkbox"/>	<input type="checkbox"/>
2. Montante/Gradini e pioli/Staffe di sicurezza	Tutti i gradini/pioli devono essere disponibili al completo. I montanti, i gradini/pioli, le staffe di sicurezza sono, ad esempio, deformati, distorti, ammaccati, incrinati o corrosi? I gradini e/o i pioli sono, ad esempio, usurati, laschi, corrosi o danneggiati? La piattaforma (se disponibile) o i componenti e i loro elementi di fissaggio sono danneggiati o corrosi o mancanti?	<input type="checkbox"/>	<input type="checkbox"/>
3. Dispositivi di fissaggio, guida scala, ferramenta	Verificare la funzionalità e il serraggio, ma anche danni e corrosione delle guide, dei bloccaggi e dei dispositivi di sicurezza. I bloccaggi o i dispositivi di sicurezza o i rinforzi angolari sono, ad esempio, danneggiati, allentati o corrosi o del tutto mancanti?	<input type="checkbox"/>	<input type="checkbox"/>
4. Piedini e traverse	Verificare la funzionalità e il serraggio, ma anche danni e corrosione di piedini e traverse della scala. Tutti i piedini/cappucci terminali devono essere presenti. I piedini sono allentati, usurati o corrosi?	<input type="checkbox"/>	<input type="checkbox"/>
5. Sistema anti-divaricamento	Verificare lo stato tecnico di cinghie, catene, giunti o rinforzi per irrigidimento. I punti di fissaggio sono tutti in buono stato? Sono presenti danni, incrinature o corrosione?	<input type="checkbox"/>	<input type="checkbox"/>
6. Contrassegni della scala/Manuale d'istruzioni d'uso	Tutti i contrassegni nonché il manuale d'istruzioni d'uso sono presenti e chiaramente leggibili?	<input type="checkbox"/>	<input type="checkbox"/>
RISULTATO	La scala non presenta difetti e può essere ancora utilizzata.	<input type="checkbox"/>	<input type="checkbox"/>
	La scala può essere utilizzata ancora solo dopo la riparazione.	<input type="checkbox"/>	<input type="checkbox"/>
	La scala è difettosa e deve essere smaltita.	<input type="checkbox"/>	<input type="checkbox"/>

8. Immagazzinaggio: Al fine di evitare qualsiasi danno, la scala deve essere fissata in modo sicuro durante il trasporto (ad es. su portapacchi o in auto). La scala dovrebbe essere immagazzinata in un luogo asciutto, in posizione verticale, in piano o appesa alla parete tramite un supporto per parete. Qualsiasi danno deve essere escluso e tutte le parti devono essere protette da agenti atmosferici. La scala deve essere immagazzinata in modo tale che sia protetta da bambini che giocano e che non sia d'intralcio alle persone (ad es. pericolo di inciampo).

9. Imballaggio/Smaltimento: L'imballaggio deve essere smaltito in conformità con le norme e leggi in vigore. Alla decadenza dell'idoneità all'uso, la scala deve essere smaltita in conformità con le disposizioni vigenti. L'alluminio è un materiale prezioso e dovrebbe essere destinato al processo di riciclo. Il suo comune competente Le fornisce informazioni dettagliate al riguardo.

10. Durata d'uso prevista: Se utilizzata conformemente alle indicazioni e mantenuta regolarmente, la scala è un attrezzo di lavoro utilizzabile per lungo tempo.

11. Dati del fabbricante: KRAUSE-Werk GmbH & Co. KG • Am Kreuzweg 3 • D-36304 Alsfeld
 Tel.: +49 (0) 66 31 / 7 95-0 • Fax: +49 (0) 66 31 / 7 95-139 • E-Mail: info@krause-systems.de
 www.krause-systems.com • Data di emissione: 01/06/2023

It **Įvedimas:** Šioje priedžiūros ir naudojimo instrukcijoje aprašomas saugus universalių kopėčių, kurias galima naudoti kaip pastatomas arba atremiamas kopėčias, naudojimas. Saugumo sumetimais prieš naudodami atidžiai perskaitykite naudojimo instrukciją ir išsaugokite ją ateičiai. Jei kopėčios perduodamos kitiems asmenims, turi būti perduota ir naudojimo instrukcija.

1. Numatytas naudojimas: Šios kopėčios yra mobili darbo priemonė, kurią galima naudoti įvairiose vietose. Su šiomis kopėčiomis galima atlikti lengvesnius darbus aukštyje, kai kitų darbo priemonių naudojimas yra neproporcingas (žr. Darbo priemonių saugos reglamentą). Šias kopėčias galima naudoti tik taip, kaip aprašyta šioje naudojimo instrukcijoje. Bet koks kitoks naudojimas yra laikomas naudojimu ne pagal paskirtį. Mes neatsakome už žalą, atsiradusią dėl netinkamo naudojimo. Gamintojo nepatvirtintas kopėčių modifikavimas reiškia, kad garantija bus nutraukta.

2. Techninė informacija: Universalų kopėčių įvairiose nustatymo padėtyse iliustracija ir sudedamųjų dalių sąrašas. Tam tikro tipo kopėčių techninė informacija pateikiama ant gaminio. Papildoma informacija pateikiama lentelėje.

3. Tiekimo apimtis: Visų tiekiamų komponentų sąrašas (pavyzdys); Kopėčių sudedamosios dalys (sukomplektuotos) + naudojimo ir priežiūros instrukcija + stabilizatorius + Trigon stabilizatorius (jei būtinas) + surinkimo dalys

4. Montavimo instrukcija: Priklausomai nuo kopėčių tipo ir pristatymo būklės, kopėčias gali tekti surinkti prieš naudojant. Montavimo darbų, kuriuos reikia atlikti prieš naudojant kopėčias, aprašymas/iliustracija. Pavyzdys: Skersinių ir Trigon tipo stabilizatorių tvirtinimas.

5. Bendroji saugumo informacija: Pavojus uždusti dėl pakuočių. Kopėčios ir pakuočių nėra žaidimo elementai. Naudojantis šiomis kopėčiomis su skersiniais paprastai kyla pavojus nukristi arba apvirsti. Dėl to gali būti sužeisti žmonės arba sugadinti daiktai. Visi darbai su kopėčiomis ir ant jų turi būti atliekami taip, kad rizika būtų kuo mažesnė. Kopėčios gali būti naudojamos tik lengviems darbams, kuriuos reikia atlikti per trumpą laiką. Ant kopėčių nedirbkite per ilgai be pertraukos. Nuovargis kelia grėsmę saugiam naudojimui. Kopėčios turi būti tinkamos naudoti pagal paskirtį ir gali būti naudojamos tik nustatytoje padėtyje. Naudokite tik šiam tikslui skirtus laiptelius. Kopėčių ar jų sudedamųjų dalių negalima keisti. Atkreipkite dėmesį į saugią laikyseną dirbdami ir lipdami aukštyn bei žemyn. Naudojant kopėčias profesionaliems darbams, visų pirma reikia laikytis tam tikros šalies taisyklių ir nuostatų. Naudokite tik gamintojo patvirtintus priedus.

6. Surinkimas/eksplotavimas: Universalias 3 dalių kopėčias sudaro vienos 2 dalių laisvai pastatomos kopėčios, skirtos naudoti iš abiejų pusių, ir vienos atremiamos kopėčios. Laisvai pastatomos kopėčios gali būti pertvarkytos į atremiamas kopėčias (ištraukiamas), o atremiamos kopėčios, jei tai techniškai numatyta, gali būti naudojamos kaip atskiros kopėčios arba kaip ištraukiamas elementas prie laisvai pastatomų kopėčių. Universalias 2 dalių kopėčias sudaro vienos 2 dalių laisvai pastatomos kopėčios, skirtos naudoti iš abiejų pusių. Laisvai pastatomas kopėčias galima paversti atremiamomis kopėčiomis.

Konstrukcijos variantai (schematinė iliustracija): Laisvai pastatomos kopėčios su uždėtomis atremiamomis kopėčiomis (3 dalių). Laisvai pastatomos kopėčios (2 dalių). Atremiamos kopėčios/ištraukiamosios kopėčios (3 dalių). Atremiamos kopėčios / ištraukiamosios kopėčios (2 dalių). Atremiamos kopėčios (1 dalies) (jei techniškai numatytos šiam tikslui). Laisvai pastatomos kopėčios su reguliuojamomis pakopomis (2 dalių).

6.1 Bendroji sauga

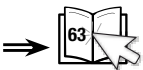

6.2. Naudojimo būdas – atremiamos kopėčios



6.3. Naudojimo būdas – laisvai pastatomos kopėčios



6.4. Naudojimo būdas – universalios kopėčios



7. Techninė priežiūra ir taisyms: Kopėčių priežiūra užtikrina jų veiksmingą darbą. Reguliariai tikrinkite, ar kopėčios nėra pažeistos. Turi būti užtikrintas judančių dalių funkcionalumas. Judančios dalys turi būti reguliariai tepamos. Kopėčių remontą gali atlikti tik atitinkamas kvalifikacijos turintis asmenys, vadovaujantis gamintojo instrukcijomis. Kopėčias, ypač judančias dalis, reikia valyti iš karto po naudojimo, jei ant jų yra matomų nešvarumų. Naudokite tik komercines, vandenyje tirpias valymo priemones. Nenaudokite agresyvių ar abrazyvinių priemonių. Jei kopėčios bus naudojamos profesionaliems darbams, būtinos reguliarios, ciklinės kopėčių būklės patikros, kurias atlieka specialistas (vizualinė ir funkcinė patikra). Šiuo tikslu turėtų būti nustatytas būtinių patikrinimų tipas, apimtis ir laikas. Patikrinimų periodiškumas priklauso nuo darbo sąlygų, visų pirma nuo naudojimo dažnumo, darbo krūvio naudojimo metu ir ankstesnių patikrinimų metu nustatytų trūkumų dažnumo bei rimtumo. Be to, verslininkas privalo užtikrinti, kad pažeistos kopėčios būtų pašalintos iš prekybos ir saugomos taip, kad jų nebūtų galima toliau naudoti, kol jos bus tinkamai suremontuotos arba pašalintos.

Kopėčių sudedamosios dalys:	Patikrinimų vietos:	taip/ne
1. Bendros patikrinimo vietos	Visi tvirtinimo elementai (kniedės, varžtai, kaiščiai ir kt.) turi būti sukomplektuoti. Ar tvirtinimo elementai nėra atsilaisvinę, ar nėra korozijos požymių? Ar ant kopėčių yra matomų teršalų (pvz., purvo, lako, alyvos ar riebalų)?	<input type="checkbox"/> <input type="checkbox"/>
2. Kopėčių skersiniai / pakopos. Laipteliai/ apsauginis turėklas	Visi kopėčių laipteliai (pakopos) turi būti sukomplektuoti. Ar skersiniai, kopėčių pakopos arba apsauginis turėklas nėra sulenkti, sutrūkinėję arba pažeisti korozijos? Ar kopėčių pakopos arba laipteliai nėra susidėvėję, atsilaisvinę, surūdiję arba pažeisti? Ar platforma (jei yra) arba jos dalys/elementai yra pažeisti, surūdiję arba jų trūksta?	<input type="checkbox"/> <input type="checkbox"/>
3. Jungiamieji elementai, kreipiančiosios, apkaustai	Patikrinkite kreipiančiųjų, apsauginių elementų ir saugos įtaisų funkcionalumą ir stabilumą, taip pat ar nėra pažeidimų ir korozijos. Ar apsauginiai elementai, saugos įtaisai arba kampai nėra pažeisti, surūdiję arba ar jie yra?	<input type="checkbox"/> <input type="checkbox"/>
4. Kojelės, stabilizatorius	Patikrinkite kojelių, stabilizatoriaus funkcionalumą, stabilumą, pažeidimus ir koroziją. Turi būti pritvirtintos visos kojelės/ kojelių gaubtai. Ar kojelės nėra atsilaisvinusios, nusidėvėjusios ar surūdijusios?	<input type="checkbox"/> <input type="checkbox"/>
5. Apsauga nuo išsitiesimo	Patikrinkite diržų, grandinių, vyrių ir laikiklių techninę būklę. Ar visi tvirtinimo taškai yra geros būklės? Ar yra matomų pažeidimų, įtrūkimų, korozijos?	<input type="checkbox"/> <input type="checkbox"/>
6. Kopėčių ženklavimas/ Naudojimo ir priežiūros instrukcija	Ar visi kopėčių ženklai ir naudojimo instrukcijos yra nurodytos ir įskaitomos?	<input type="checkbox"/> <input type="checkbox"/>
REZULTATAS	Kopėčios atrodo teisingai ir gali būti naudojamos toliau.	<input type="checkbox"/> <input type="checkbox"/>
	Kopėčias galima naudoti tik atlikus remonto darbus.	<input type="checkbox"/> <input type="checkbox"/>
	Kopėčios yra pažeistos ir turi būti pašalintos.	<input type="checkbox"/> <input type="checkbox"/>

8. Sandėliavimas: Kad būtų išvengta pažeidimo, gabenimo metu kopėčios turi būti gerai pritvirtintos (pvz., ant automobilio stogo arba automobilyje). Laikyti kopėčias reikia sausoje aplinkoje, vertikaloje, horizontalioje padėtyje arba pakabin-tas ant sienos. Būtina apsaugoti nuo bet kokių pažeidimų, o visos dalys turi būti apsaugotos nuo oro sąlygų. Laikykite kopėčias taip, kad jos būtų apsaugotos nuo žaidžiančių vaikų ir nesudarytų kliūčių kitiems žmonėms (pavojus užkliūti). Be to, jos turėtų būti saugomos taip, kad jų nebūtų galima panaudoti nusikalstamiems tikslams ar pavogti.

9. Pakuotė/Šalinimas: Pakuotė turi būti pašalinta pagal galiojančius teisės aktus. Pasibaigus kopėčių eksploataivi-mui, jas utilizuokite pagal galiojančias teises nuostatas. Aliuminis yra vertinga medžiaga ir turėtų būti perdir-bama. Išsamią informaciją apie tai teikia atitinkamos savivaldybės institucijos

10. Naudojimo trukmė: Jei kopėčios naudojamos pagal paskirtį ir reguliariai prižiūrimos, jos yra darbo priemonė, turinti ilgą tarnavimo laiką.

11. Informacija apie gamintoją: **KRAUSE-Werk GmbH & Co. KG** • Am Kreuzweg 3 • D-36304 Alsfeld
Tel.: +49 (0) 66 31 / 7 95-0 • Faksas: +49 (0) 66 31 / 7 95-139

El. paštas: info@krause-systems.de • www.krause-systems.com • išleidimo data: 01/06/2023



levads: šajā lietošanas un apkopes pamācībā ir aprakstīta daudzfunkcionālo kāpņu droša lietošana, ko var izmantot kā brīvi stāvošās vai pieslienamās kāpnes. Drošības apsvērumu dēļ pirms lietošanas rūpīgi iepazīstieties ar lietošanas instrukciju un saglabājiet to turpmākai lietošanai. Ja kāpnes tiek nodotas citām personām, tad līdz ar to jānodod arī lietošanas instrukcija.

1. Paredzētais pielietojums: Šīs kāpnes ir mobils darba līdzeklis, ko var izmantot dažādās vietās. Izmantojot šīs kāpnes, var veikt vieglākus darbus augstumā, kur citu darba līdzekļu izmantošana nav samērīga (skatīt rīkojumu par darba līdzekļu drošību). Šīs kāpnes var lietot tikai tā, kā aprakstīts šajā lietošanas instrukcijā. Jebkāda cita izmantošana tiek uzskatīta par neatbilstošu paredzētajam pielietojumam. Mēs neatbildam par kaitējumiem, kas radušies nepareizas lietošanas rezultātā. Ja kāpnes tiek modificētas bez ražotāja atļaujas, kā sekas ir garantijas izbeigšanās.

2. Tehniskā informācija: daudzfunkcionālo kāpņu attēls dažādās uzstādīšanas pozīcijās un sastāvdaļu saraksts. Tehniskā informācija, kas attiecas uz kāpņu veidu, ir izvietota uz izstrādājuma. Tabulā ir sniegta papildinformācija.

3. Piegādes apjoms: Visu piegādāto komponentu saraksts (piemērs): kāpņu elementi (komplekts) + lietošanas un apkopes instrukcija + stabilizators + Trigon stabilizators (ja nepieciešams) + montāžas elementi.

4. Montāžas instrukcijas: atkarībā no kāpņu veida un to piegādes stāvokļa, kāpnes iespējams vēl jāsamontē pirms lietošanas. Pirms kāpņu lietošanas veicamo montāžas darbu apraksts/attēls. Piemērs: šķērsstabilizatoru un Trigon stabilizatoru uzstādīšana.

5. Vispārīgā drošības informācija: nosmakšanas risks iepakojuma dēļ. Kāpnes un iepakojums nav rotalietas. Lietojot šīs kāpnes ar šķēršiem, parasti pastāv kritiena vai apgāšanās risks. Tā rezultātā var tikt ievainoti cilvēki vai sabojāti priekšmeti. Visi darbi ar un uz kāpnēm jāveic tā, lai esošie riski būtu pēc iespējas mazāki. Kāpnes drīkst izmantot tikai viegļiem darbiem, ko var pabeigt īsā laikā. Nestrādājiet uz kāpnēm pārāk ilgi bez pārtraukuma. Nogurums apdraud drošu lietošanu. Kāpnēm jābūt piemērotām attiecīgām pielietojumam, un tās drīkst izmantot tikai paredzētajā uzstādīšanas pozīcijā. Izmantojiet tikai šim nolūkam paredzētās virsmas kāpšanai. Kāpnes vai to sastāvdaļas nedrīkst modificēt. Pievērsiet uzmanību drošai pozai, strādājot no kāpjot augšup un lejup. Jāievēro valsts tiesību akti un noteikumi, jo īpaši ja kāpnes tiek izmantotas profesionāli. Izmantojiet tikai ražotāja apstiprinātu aprīkojumu.

6. Uzstādīšana/lietošana: 3-daļīgas daudzfunkcionālas kāpnes sastāv no vienām 2-daļīgām brīvi stāvošajām kāpnēm, ko var izmantot abpusēji, un no vienām pieslienamajām kāpnēm. Brīvi stāvošās kāpnes var pārveidot par pieslienamajām (izbīdāmām) kāpnēm, pieslienamās kāpnes var izmantot, ja tas ir tehniski paredzēts, kā atsevišķas kāpnes vai kā izbīdāmu elementu ar brīvi stāvošajām kāpnēm. 2-daļīgas daudzfunkcionālas kāpnes sastāv no vienām 2-daļīgām brīvi stāvošajām kāpnēm, ko var izmantot abpusēji. Brīvi stāvošās kāpnes var pārveidot par pieslienamajām (izbīdāmām) kāpnēm.

Konstrukcijas varianti (shematiskais attēls): brīvi stāvošās kāpnes ar izbīdītām pieslienamajām kāpnēm 3-daļīgas. Brīvi stāvošās kāpnes (2-daļīgas). Pieslienamās/izbīdāmās kāpnes 3-daļīgas. Pieslienamās/izbīdāmās kāpnes (2-daļīgas). Pieslienamās kāpnes (1-daļīgas) (ja tehniski ir paredzētas šim nolūkam). Brīvi stāvošās kāpnes ar pārlietkamiem pakāpieniem (2-daļīgas).

6.1 Vispārējā drošība



6.2. Pielietojums kā pieslienamās kāpnes



6.3. Pielietojums kā brīvi stāvošās kāpnes



6.4. Pielietojums kā daudzfunkcionālas kāpnes



7. Tehniskā apkope/remonts: Kāpņu kopšana un tehniskā nodrošināšana labu tehnisko stāvokli. Regulāri pārbaudiet, vai kāpnes nav bojātas. Jānodrošina kustīgu elementu funkcionalitāte. Regulāri ieeļļojiet kustīgos elementus. Kāpņu remontu drīkst veikt tikai profesionāļi saskaņā ar ražotāja norādījumiem. Kāpnes, jo īpaši kustīgās daļas, ir jātīra uzreiz pēc lietošanas, ja tās ir manāmi netīras. Izmantojiet tikai komerciāli pieejamus, ūdeni šķīstošos tīrīšanas līdzekļus. Neizmantojiet agresīvus un abrazīvus līdzekļus. Ja kāpnes tiek izmantotas profesionāli, tad ir nepieciešamas regulāras, cikliskas kāpņu stāvokļa pārbaudes, ko veic profesionāla persona (vizuāla un funkcionāla pārbaude). Šim mērķim jānotiek "nepieciešamo pārbaūžu veids, apjoms un laiks. Pārbaūžu intervāli ir atkarīgi no lietošanas apstākļiem, jo īpaši no lietošanas biežuma, slodzes lietošanas laikā un iepriekšējās pārbaudēs konstatēto trūkumu biežuma un smaguma pakāpes. Tāpat uzņēmējam jānodrošina bojāto kāpņu izņemšana no lietošanas un uzglabāšanas tā, lai to turpmāka izmantošana nebūtu iespējama līdz kāpņu pienācīgam remontam vai utilizācijai.

Kāpņu sastāvdaļas:	Pārbaudes punkti:	jā/nē
1. Vispārējie pārbaudes punkti	Visiem stiprinājumiem (kniedēm, skrūvēm, tapām utt.) jābūt pilnīgiem. Vai stiprinājumi ir vaļīgi vai sarūsējuši? Vai uz kāpnēm ir redzams piesārņojums (piemēram, netīrumi, laka, eļļa vai smērvielas)?	<input type="checkbox"/>
2. Kāpņu garenstieņi/šķērši vai pakāpieni/drošības stienis	Visiem kāpņu šķēršiem (pakāpieniem) jābūt pilnīgiem. Vai garenstieņi, kāpņu pakāpieni vai drošības stienis ir saliekti, saplīsuši vai sarūsējuši? Vai kāpņu šķērši vai pakāpieni ir nodiluši, vaļīgi, sarūsējuši vai bojāti? Vai platforma (ja tāda ir) vai tās daļas/stiprināšanas elementi ir bojāti, sarūsējuši vai to trūkst?	<input type="checkbox"/>

3. Savienojšie elementi, vadīklas, furnitūra	Pārbaudiet vadīklu, aizsargu un drošības ierīču funkcionalitāti un stabilitāti, bojājumus un koroziju. Vai na „aizsargi, drošības ierīces vai stūri ir bojāti, sarūsējuši vai to trūkst?	<input type="checkbox"/>	<input type="checkbox"/>
4. Kājiņas, stabilizators	Pārbaudiet kājiņu, stabilizatora funkcionalitāti, stabilitāti, bojājumus un koroziju. Visām kājiņām/kājiņu stiprinājumiem jābūt uzstādītiem. Vai kājiņas ir vaļīgas, nodilušas vai sarūsējušas?	<input type="checkbox"/>	<input type="checkbox"/>
5. Aizsardzība pret izplešanos	Pārbaudiet siksnu, ķēžu, šarnīru un kronšteinu tehnisko stāvokli. Vai visi stiprinājuma punkti ir labā stāvoklī? Vai ir redzami bojājumi, plaisas, korozija?	<input type="checkbox"/>	<input type="checkbox"/>
6. Kāpņu marķējums/apkopes un lietošanas instrukcija	Vai viss kāpņu marķējums un lietošanas instrukcija ir pareizi izvietoti un salasāms un salasāmas?	<input type="checkbox"/>	<input type="checkbox"/>
REZULTĀTS	Kāpnes ir kārtībā, un tās var turpināt lietot.	<input type="checkbox"/>	<input type="checkbox"/>
	Kāpnes drīkst izmantot tikai pēc remontdarbu veikšanas.	<input type="checkbox"/>	<input type="checkbox"/>
	Kāpnes ir bojātas, un tās ir „jāutilizē.	<input type="checkbox"/>	<input type="checkbox"/>

8. Uzglabāšana: Lai izvairītos no bojājumiem, kāpnēm transportēšanas laikā ir jābūt droši nostiprinātām (piemēram, uz automašīnas jumta vai automašīnā). Kāpnes jāuzglabā sausā vidē, vertikālā, horizontālā vai piekārtā stāvoklī, izmantojot piemērotu sienas stiprinājumu. Jāizslēdz jebkādi bojājumi, un visas daļas ir jāaizsargā no laikapstākļu iedarbības. Uzglabājiet kāpnes tā, lai tās būtu pasargātas no rotaļājošiem bērniem un neradītu šķērslī citiem cilvēkiem (paklupšanas risks). Turklāt kāpnes ir jāuzglabā tā, lai tās nevarētu izmantot noziedzīgiem mērķiem vai nozagt.

9. Iepakojums/utilizācija: Iepakojums jāutilizē saskaņā ar spēkā esošajiem tiesību aktiem. Pēc kāpņu lietošanas laika beigām tās jāutilizē saskaņā ar spēkā esošajiem tiesību aktiem. Alumīnijs ir vērtīgs materiāls, un tas ir jānodod atbilstoši pārstrādei. Sīkāku informāciju šajā jautājumā sniedz kompetentās pašvaldības iestādes.

10. Kalpošanas laiks: Pareizi lietojot un regulāri veicot tehnisko apkopi, kāpnes ir darba līdzeklis ar ilgstošu kalpošanas laiku.

11. Informācija par ražotāju: KRAUSE-Werk GmbH & Co. KG • Am Kreuzweg 3 • D-36304 Alsfeld

Tālr.: +49 (0) 66 31 / 7 95-0 • Fakss: +49 (0) 66 31 / 7 95-139

E-pasts: info@krause-systems.de • www.krause-systems.com • Izdošanas datums: 01/06/2023

mk **Вовед:** Ова упатство за користење и работа ја опишува безбедната употреба на повеќенаменската скала, која може да се користи како самостојечка скала или потпорна скала. Пред употреба внимателно прочитајте го упатството за работа и ракување и чувајте го за во иднина. При предавање на скалата на друго лице мора да се предаде и упатството за работа и ракување.

1. Наменета употреба: Оваа скала е мобилна работна алатка која може да се постави на различни места. Може да се користи за изведување работи со мали размери, на висина, кадешто употребата на друга работна опрема не е соодветна (види закон за безбедност на опремата). Скалата може да се користи само како што е опишано во ова упатство за работа и ракување. Секоја друга употреба се смета за несоодветна. Не се презема одговорност за штета предизвикана од неправилна употреба. Овој вид скали треба да се користат во затворени простории. Промените на скалата кои не се одобрени од производителот ќе ја понишат гаранцијата.

2. Технички информации: Приказ на повеќенаменската скала во различни позиции за поставување и листа на нејзините компоненти.. Техничките информации релевантни за конкретниот вид скала се прикачени на производот. Дополнителни информации во табелата.

3. Содржина на достава: Листа на сите доставени делови (пример): Делови на скалата (целосна) + упатство за употреба и работа + напречна лајсна + триаголен напречен дел (ако е потребен) + монтажни елементи.

4. Инструкции за монтажа: Во согласност со типот на скалата и состојбата при достава, скалата можно е да биде целосно монтирана пред употреба. Опис/приказ на монтажата што треба да се изврши пред употреба на скалата. На пример: монтажа на напречниот и триаголниот напречен дел.

5. Општи безбедносни упатства: Опасност од задушување од пакувањето. Кога ја користите оваа скала, постои ризик од паѓање или превртување. Така има опасност од повреда на луѓет или оштетување на предметите. Скалата и материјалите за пакување не се играчки за деца. Сите работи со и на скалата се вршат на таков начин што ќе ги минимизираат овие опасности. Скалата да се користи само за лесна работа со кратко траење. Не работете премногу долго на скалата без редовни прекини. Заморот го загрозува безбедното користење. Скалата мора да биде соодветна за конкретната употреба и може да се користи само во наведените позиции за поставување. Да се употребуваат само предвидените површини за стоење. Скалата т.е. деловите на скалата не смеат да се менуваат. Внимавајте на безбедно позиционирање додека работите и се качувате или слегувате. Мора да се почитуваат важечките национални правила и прописи, особено при професионална примена. Користете само додатоци одобрени од производителот.

6. Поставување и ракување: Троделната повеќенаменска скала се состои од дводелна самостојечка скала и потпорна скала. Самостојечката скала може да се претвори во потпорна скала (лизгачка скала со продолжување), потпорната скала може, ако е технички предвидено, да се користи како посебна скала или како лизгачки дел на самостојечката скала. Дводелната повеќенаменска скала претставува дводелна самостојечка скала. Самостојечката скала може да се претвори во потпорна скала (лизгачка скала со продолжување).

Монтажни варијанти (шематски дијаграми): Самостојечка скала со прикачена потпорна скала (3 дела). Самостојечка скала (2 дела). Потпорна/лизгачка скала (3 дела). Потпорна/лизгачка скала (2 дела). Потпорна скала (1 дел) (доколку е технички предвидено). Самостојечка скала со прилагодување на скалите (2 дела).

6.1 Општи безбедносни инструкции



6.2. Употреба како скала



6.3. Употреба како скала со стоење



6.4. Употреба како повеќенаменска скала



7. Одржување/поправка: Негата и одржувањето на скалата треба да го осигураат нејзиното правилно функционирање. Скалата мора редовно да се проверува за оштетување. Мора да се осигури функцијата на подвижните делови. Подвижните делови мора редовно да се подмачкуваат. Поправките на скалата мора да ја врши стручно лице и во согласност со упатствата на производителот. Чистењето на скалата при видливи нечистотии, особено на сите подвижни делови, треба да се врши веднаш по употребата. Користете само комерцијални детергенти растворливи во вода. Не користете агресивни абразивни средства. Во случај на комерцијална употреба на скалата, задолжителна е редовна, повторлива проверка на законски соодветната состојба од страна на квалификувано лице (визуелна и функционална проверка). Притоа се наведуваат видот, обемот и роковите на потребните проверки. Временските интервали за испитувањето се одредуваат според условите за работа, особено според зачестеноста на употреба, оптоварувањето за време на употребата и зачестеноста и сериозноста на откриените недостатоци за време на претходните проверки. Претприемачот, исто така, мора да се осигура дека неисправната скала е тргната од употреба и се чува на начин така што не може да се употребува повторно додека не биде соодветно поправена или отстранета.

Елемент(и) на скалата:	Точки за проверка:	да/не
1. Општи точки за проверка	Сите прицврстувања (навртки, завртки, нити, итн.) мора да бидат комплетни. Дали можеби прицврстувањата се лабави или кородирани? Дали на скалата се присутни нечистотии (на пример, кал, лак, масло или маст)?	<input type="checkbox"/> <input type="checkbox"/>
2. Штици на скалата/ скалила т.е. нивоа на скалата/ безбедносни држачи	Сите скалила на скалата (нивоа) мора да се достапни во целост. Дали штиците на скалата, нивоата на скалата или безбедносните држачи можеби се свиткани, извртени, избушени, напукнати или кородирани? Дали платформата (ако постои) или деловите/прицврстувањата се оштетени или кородирани или недостасуваат?	<input type="checkbox"/> <input type="checkbox"/>
3. Елементите за прицврстување, шините, спојки	Проверете ги шините, спојките и сигурноспните уреди за функционалност и цврстина, како и за оштетување и корозија. Дали можеби уредите за заклучување или сигурноспните уреди или аголните затегнувања се оштетени, изгубени или кородирани, или целосно недостасуваат?	<input type="checkbox"/> <input type="checkbox"/>

4. Ногарки, напречен дел	Проверете ги ногарките, напречниот дел за функционалност и цврстина, како и за оштетување и корозија. Мора да бидат достапни сите ногарки/крајни капачиња на скалата. Дали ногарките на скалата се лабави, истрошени или кородирани?	<input type="checkbox"/>	<input type="checkbox"/>
5. Осигурување при ширење	Проверете ја техничката состојба на ремените, синџирите, спојниците или засилувањата. Дали сите точки за монтирање се во добра состојба? Дали има какви било оштетувања, пукнатини, корозија?	<input type="checkbox"/>	<input type="checkbox"/>
6. Ознаки на скалата/ Упатство за работа и ракување	Дали се достапни и читливи сите ознаки на скалата?	<input type="checkbox"/>	<input type="checkbox"/>
РЕЗУЛТАТИ	Скалата е во ред може да се користи повторно.	<input type="checkbox"/>	<input type="checkbox"/>
	Скалата смее да се користи само по поправка.	<input type="checkbox"/>	<input type="checkbox"/>
	Скалата е дефектна и мора да се отстрани.	<input type="checkbox"/>	<input type="checkbox"/>

8. Складирање: За да се избегне каква било штета, скалата мора да биде безбедно прицврстена за време на транспорт (на пр. на кровен носач или во автомобилот). Складирањето на скалата треба да се врши вертикално во сува средина, лежејќи рамно или viseјќи на сидот на соодветен сиден држач. Секоја штета мора да се исклучи и сите делови мора да бидат заштитени од атмосферски влијанија. Скалата мора да се чува заштитена од играње на деца и за да не се повреди никој (можна опасност од сопнување). Дополнително, таа треба да се чува на таков начин што не може да се користи/искористува за криминални цели.

9. Пакување/отстранување: Пакувањето мора да се отстрани во согласност со важечките прописи и закони. По завршување на животниот век, скалата мора да се отстрани во согласност со важечките прописи. Алуминиумот е висококвалитетен материјал и треба да се рециклира. За подетални информации, ве молиме контактирајте го локалниот комунален орган.

10. Рок на употреба: Кога правилно се користи и редовно се одржува, скалата е долгорочна работна алатка.

11. Информации на производителот: KRAUSE-Werk GmbH & Co. KG • Am Kreuzweg 3 • D-36304 Aisfeld
Tel.: +49 (0) 66 31 / 7 95-0 • Fax: +49 (0) 66 31 / 7 95-139 • E-Mail: info@krause-systems.de

www.krause-systems.com • Датум на издавање: 01/06/2023

nl Inleiding: In deze gebruiks- en bedieningshandleiding wordt het veilige gebruik van de multifunctionele/universele ladder beschreven, die als trapladder of aanzetladder kan worden gebruikt. Lees deze gebruiks- en bedieningshandleiding om veiligheidsredenen vóór gebruik goed door en bewaar deze om later te kunnen nalezen. Wanneer de ladder wordt doorgegeven, moet de gebruiks- en bedieningshandleiding worden meegegeven.

1. Gebruik volgens de voorschriften: Deze ladder is een mobiel werkmiddel dat op verschillende plaatsen kan worden gebruikt. Met deze ladder kunnen werkzaamheden van geringe omvang op hoogte worden uitgevoerd, waarbij het gebruik van andere werkmiddelen niet naar verhouding is (zie Duitse veiligheidsverordening voor gebruiksmiddelen). Deze ladder mag alleen worden gebruikt zoals beschreven in deze gebruiks- en bedieningshandleiding. Elk ander gebruik geldt als ongeoorloofd. Voor schades die zijn ontstaan door ongeoorloofd gebruik wordt geen aansprakelijkheid aanvaard. Veranderingen aan de ladder waarvoor de fabrikant geen toestemming heeft gegeven, leiden tot het vervallen van de garantie en vrijwaring.

2. Technische informatie: Weergave van de multifunctionele/universele ladder in verschillende plaatsingsposities en een lijst met onderdelen. De voor het desbetreffende laddertype belangrijke technische informatie is aangebracht op het product. In de tabel vindt u meer informatie.

3. Leveringsomvang: Lijst van alle meegeleverde afzonderlijke onderdelen (voorbeeld): ladderdelen (compleet) + gebruiks- en bedieningshandleiding + stabiliteitsbalk + Trigon-zijsteunen (indien nodig) + montage-elementen.

4. Handleiding voor montage: Overeenkomstig laddertype en leveringstoestand moet de ladder vóór gebruik nog volledig worden gemonteerd. Beschrijving/afbeelding van de montagewerkzaamheden die vóór gebruik van de ladder moeten worden uitgevoerd. Voorbeeld: montage van de stabiliteitsbalk en Trigon-stabiliteitssteunen.

5. Algemene veiligheidsinstructies: Verstikkingsgevaar door de verpakking. Ladders en verpakkingsmateriaal zijn geen kinderspeelgoed. Bij het gebruik van deze reformladder bestaat altijd een risico op naar beneden vallen of omvallen. Daardoor kunnen personen gewond raken en voorwerpen worden beschadigd. Alle werkzaamheden met en op de ladder dienen zodanig te worden uitgevoerd, dat deze risico's zo gering mogelijk worden gehouden. De ladder moet alleen voor eenvoudige werkzaamheden die kort duren worden gebruikt. Werk niet te lang op de ladder zonder de werkzaamheden regelmatig te onderbreken. Vermoeidheid vormt een risico voor een veilig gebruik. De ladder moet voor de desbetreffende toepassing geschikt zijn en mag alleen worden gebruikt in de voorgeschreven plaatsingspositie. Gebruik alleen de daarvoor bestemde treden. De ladder resp. delen van de ladder mogen niet worden veranderd. Let er tijdens het werken en bij het naar boven en naar beneden klimmen op dat u zich goed vasthoudt. De nationale geldige bepalingen en voorschriften moeten met name bij professioneel gebruik bestist in acht worden genomen. Gebruik alleen door de fabrikant goedgekeurd toebehoren!

6. Montage/bediening: De 3-delige multifunctionele/universele ladders bestaan uit een aan beide kanten beklimbare, 2-delige trapladder en een aanzetladder. De trapladder kan worden omgebouwd tot een aanzetladder (schuifladder), de aanzetladder kan, indien daarvoor technisch voorzien, als aparte ladder of als schuifdeel op de trapladder worden gebruikt. De 2-delige multifunctionele/universele ladders bestaan uit een aan beide kanten beklimbare, 2-delige trapladder. De trapladder kan tot een aanzetladder (schuifladder) worden omgebouwd.

Opbouwvarianten (schematische weergaven): Vrijstaande trapladder met gemonteerde aanzetladder (3-delig). Vrijstaande trapladder (2-delig). Aanzet-/schuifladder (3-delig). Aanzet-/schuifladder (2-delig). Aanzetladder (1-delig) (indien daarvoor technisch voorzien). Vrijstaande trapladder met ladderverstelling (2-delig).

6.1 Algemene veiligheidsinstructies

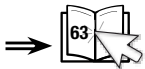

6.2 Gebruik als aanzetladder



6.3 Gebruik als trapladder

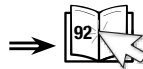

6.4 Gebruik als multifunctionele ladder



7. Onderhoud: Het onderhoud van de ladder moet een goede functie waarborgen. De ladder moet regelmatig op beschadigingen worden gecontroleerd. De functie van beweeglijke onderdelen moet gewaarborgd zijn. Beweeglijke onderdelen moeten regelmatig worden geolied. Reparaties aan de ladder moeten door een deskundige persoon en in overeenstemming met de instructies van de fabrikant worden uitgevoerd. De ladder en met name alle beweeglijke onderdelen, moeten bij zichtbare vervuiling direct na gebruik worden schoongemaakt. Gebruik alleen gangbare, in water oplosbare reinigingsmiddelen. Gebruik geen agressieve, schurende middelen. Bij industrieel gebruik moet regelmatig periodiek door een bevoegde persoon worden gecontroleerd of de ladder zich in de voorgeschreven toestand bevindt (visuele en functionele controle). Hiervoor moeten soort, omvang en termijnen van de vereiste keuringen worden vastgelegd. De tussenpozen van de controles zijn afgestemd op de gebruiksomstandigheden, met name op gebruiksfrequentie, de belasting tijdens het gebruik evenals de frequentie en ernst van vastgestelde gebreken bij voorafgaande controles. De ondernemer dient er eveneens voor te zorgen dat beschadigde ladders aan het gebruik worden onttrokken en zodanig worden opgeborgen, dat ze niet meer kunnen worden gebruikt totdat ze vakkundig zijn gerepareerd of afgevoerd.

Laddelement(en):	Controlepunten:	ja/nee
1. Algemene controlepunten	Alle bevestigingen (klinknagels, schroeven, bouten, enz.) moeten volledig aanwezig zijn. Zitten bevestigingen los of zijn ze gecorrodeerd? Zijn er verontreinigingen (bijv. vuil, modder, verf, olie of vet) op de ladder aanwezig?	<input type="checkbox"/>
2. Ladderboom/laddersporten resp. laddertreden/laddertreden/veiligheidsbeugels	Alle laddersporten/-treden moeten volledig aanwezig zijn. Zijn ladderbomen, laddertreden resp. veiligheidsbeugels evt. verbogen, verdraaid, ingedeukt, gescheurd of gecorrodeerd? Zijn laddersporten resp. laddertreden evt. versleten, gecorrodeerd, zitten ze los of zijn ze beschadigd? Zijn het platform (indien aanwezig) of onderdelen/bevestigingen hiervan beschadigd of gecorrodeerd of ontbreken ze?	<input type="checkbox"/>

3. Verbindingselmen-ten, laddergeleiding, beslag	Controleer laddergeleidingen, vergrendelingen en veiligheidsvoorzieningen op een correcte functie, beschadigingen en corrosie, en controleer of ze vastzitten. Zijn vergrendelingen, veiligheidsvoorzieningen of hoekverstevingen evt. beschadigd, gecorrodeerd, zitten ze los of ontbreken ze helemaal?		
4. Poten, stabiliteitsbalk	Controleer poten en stabiliteitsbalk op een correcte functie, beschadigingen en corrosie, en controleer of ze vastzitten. Alle ladderpoten/eindkappen moeten aanwezig zijn. Zitten ladderpoten los, zijn ze versleten of gecorrodeerd?		
5. Spreidbeveiliging	Controleer de technische toestand van banden, kettingen, scharnieren of verstevingen. Bevinden alle bevestigingspunten zich in goede staat? Is er sprake van beschadigingen, scheuren of corrosie?		
6. Laddermarkeringen/gebruiks- en bedieningshandleiding	Zijn alle laddermarkeringen evenals de gebruiks- en bedieningshandleiding aanwezig en goed leesbaar?		
RESULTAAT	De ladder is in orde en kan verder worden gebruikt.		
	De ladder mag pas na reparatie weer worden gebruikt.		
	De ladder is defect en moet worden afgevoerd.		

8. Opbergen: Om welke beschadiging dan ook te voorkomen, moet de ladder tijdens het transport (bijv. op dakdragers of in de auto) goed worden bevestigd. De ladder moet worden opgeborgen in een droge omgeving, rechtop staand, vlak liggend of m.b.v. een geschikte wandhouder aan de muur. Elke beschadiging moet worden uitgesloten en alle onderdelen moeten tegen alle weersomstandigheden worden beschermd. De ladder moet zodanig worden opgeborgen, dat deze niet door spelende kinderen kan worden gebruikt en er geen personen worden belemmerd (evt. struikelgevaar). Verder moet de ladder zo worden opgeborgen, dat deze niet zomaar voor criminele doeleinden kan worden meegenomen/gebruikt.

9. Verpakking/afvoer: De verpakking moet volgens de geldende bepalingen en wetten worden afgevoerd. Na het einde van de bruikbaarheid moet de ladder overeenkomstig de geldende voorschriften worden afgevoerd. Aluminium is een hoogwaardig materiaal en dient te worden gerecycled. Gedetailleerde informatie hierover is verkrijgbaar bij uw gemeente.

10. Gebruiksduur: Bij gebruik volgens de voorschriften en regelmatig onderhoud kan de ladder langdurig worden gebruikt.

11. Fabrieksinformatie: KRAUSE-Werk GmbH & Co. KG • Am Kreuzweg 3 • D-36304 Alsfeld
Tel.: +49 (0) 66 31 / 7 95-0 • Fax: +49 (0) 66 31 / 7 95-139 • E-Mail: info@krause-systems.de

www.krause-systems.com • Uitgavedatum: 01/06/2023

no Innledning: Disse bruks- og betjeningsinstruksene beskriver sikker bruk av flerbruks-/multifunksjonsstigen, som kan brukes som trappestige eller som anleggstige. Vennligst les grundig gjennom denne bruker- og betjeningsveiledningen før bruk på grunn av sikkerheten, og oppbevar den for framtidig oppslag. Hvis stigen leveres videre til ny eier skal bruker- og betjeningsveiledningen følge med.

1. Tiltent bruk: Denne stigen er et mobilt arbeidsredskap som kan brukes på forskjellige steder. Med denne stigen kan det utføres mindre omfangsrike arbeider i høyder der bruken av annet arbeidsverktøy ikke står i forhold (se Sikkerhetsforordning for driftsmidler). Denne stigen må kun brukes som beskrevet i denne bruker- og betjeningsveiledningen. Enhver annen bruk er å forstå som ikke tiltent. Det overtas intet ansvar for skader som måtte oppstå ved ikke tiltent bruk. Denne typen stiger bør fortrinnsvis brukes innendørs. Forandringer på stigen som ikke er autorisert av produsenten, medfører at alle garantier faller bort.

2. Teknisk informasjon: Illustrasjon av multi/flerbrukstiger i forskjellige oppstillingsposisjoner og liste over stignes deler. Den viktigste tekniske informasjonen for den aktuelle stigetypen finnes på produktet. Du finner mer informasjon i tabellen.

3. Leveringsomfang: Liste over alle medleverte enkeltdeler (Eksempel): Stigedeler (komplett) + Bruks- og betjeningsveiledning + tverrstang + støttestang (om nødvendig) + monteringsdeler

4. Monteringsveiledning: Avhengig av med stigetype og leveringstilstand må stigen eventuelt monteres ferdig før bruk. Beskrivelse/illustrasjon av monteringsarbeidet som skal utføres før du bruker stigen. Eksempel: Montering av tverr- og støttestang.

5. Generelle sikkerhetsanvisninger: Kvelningsfare fra emballasjen. Ved bruken av denne stigen er det prinsipielt fare for fall henholdsvis velt. Derigjennom kan personer og gjenstander skades. Stiger og emballasjemateriale er ikke leketøy for barn. Alt arbeid med og på stigen skal gjennomføres slik at disse farene blir så små som mulig. Stigen skal kun brukes til lette arbeider over kort tid. Ikke arbeid for lenge på stigen uten regelmessige pauser. Trethet setter sikker bruk i fare. Stigen må være egnet for den aktuelle bruken, og må kun brukes i foreskrevet oppstillingsposisjon. Bruk kun originale trinn. Stigen henholdsvis stigedelene må ikke endres. Pass på å ha sikkert feste under arbeidet så vel som under opp- og nedstigning. Bestemmelser og forskrifter som gjelder nasjonalt må ubetinget overholdes, spesielt ved yrkesmessig bruk. Bruk kun tilbehør som er godkjent av produsenten.

6. Montering/Betjening: De tredelte Multi-/ flerbruksstigen består av en dobbeltsidig, 2-delt trappestige og en anleggstige. Trappestigen kan konverteres til en anleggstige (skyvestige) dersom den er forberedt teknisk til dette, brukes som en separat stige eller som en skyvedel på trappestigen. De todelte flerbruksstigen består av en dobbeltsidig, 2-delt trappestige. Trappestigen kan konverteres til en anleggstige (skyvestige).

Modellvarianter (skjematiske illustrasjoner): Frittstående trappestige med tilhørende anleggstige (3-delt). Frittstående trappestige (2-delt). Anlegg-/Skyvestige (3-delt). Anlegg-/Skyvestige (2-delt). Anleggstige (1 del) (hvis teknisk forberedt). Frittstående trappestige med trappejustering (2-delt).

6.1 Generelle sikkerhetsanvisninger. | **6.2. Bruk som anleggstige** | **6.3. Bruk som trappestige** | **6.4. Bruk av flerbrukstige**



7. Vedlikehold/repasjon: Stell og vedlikehold av stigen skal sikre dens funksjonalitet. Stigen må regelmessig kontrolleres for skade. Det må sikres at bevegelige deler fungerer som de skal. Bevegelige deler må oljes regelmessig. Reparasjoner på stigen må foretas av en sakkyndig person og i overensstemmelse med produsentens anvisninger. Rengjøring av stigen, spesielt alle bevegelige deler, bør skje straks etter bruk hvis forurensningen er synlig. Bruk kun vanlige, vannløselige rengjøringsmidler. Aggressive, skuremidler skal ikke brukes. Ved yrkesmessig bruk av stigen anbefales regelmessig, tilbakevendende tilstandskontroll av en ansvarlig person (Visuell kontroll og funksjonskontroll). Her må bestemmes type, omfang og intervall på anbefalte kontroller. Kontrollintervallene retter seg etter driftsforholdene, spesielt etter brukshyppighet, belastningen under bruken samt hyppigheten og alvoret i de feilene som ble funnet ved tidligere kontroller. Bedriften må likeså sørge for at stiger med skade tas ut av bruk og oppbevares slik at gjenbruk ikke er mulig før sakkyndig reparasjon henholdsvis avhenging har funnet sted.

Stigelement(er):	Kontrollpunkter:	ja/nei	
1. Generelle kontrollpunkter	Alle fester (nagler, skruer, bolter etc.) må være fullstendig tilgjengelige. Er fester evt. løse eller rustet? Finnes det forurensning (f. eks smuss, slam, lakk, olje eller fett) på stigen?	<input type="checkbox"/>	<input type="checkbox"/>
2. Stigevanger/stigesprosser henholdsvis stige-trinn/sikkerhetsbøyle	Alle stigesprosser (trinn) må være fullstendig tilgjengelige. Er stigevanger, stige-trinn henholdsvis sikkerhetsbøyler bøyd, fordreid, bulket, sprukket eller rustet? Er stigesprosser henholdsvis stigetrinn utslitt, løse, rustet eller skadet? Er plattformen (hvis den finnes) eller deler/beslag skadet eller korrodert eller mangler?	<input type="checkbox"/>	<input type="checkbox"/>
3. Forbindelsesledd, stigestyling, beslag	Kontroller at stigestylinger, fester og sikkerhetsinnretninger fungerer som de skal og er ordentlig festet, samt om de er skadet eller rustet. Er fester eller sikkerhetsinnretninger skadet, løse eller rustet?	<input type="checkbox"/>	<input type="checkbox"/>
4. Stigeføtter, tverrstag	Kontroller om stigeføtter og tverrstag fungerer som de skal og er ordentlig festet, samt om de er skadet eller rustet. Alle stigeføtter/endekapper må være tilgjengelige. Er stigeføtter løse, slitt eller rustet?	<input type="checkbox"/>	<input type="checkbox"/>
5. Skrevesikring	Kontroller teknisk tilstand på belter, kjeder, ledd eller stag. Er alle festepunkter i god stand? Finnes det skade, sprekker, rust?	<input type="checkbox"/>	<input type="checkbox"/>
6. Stigemerking/bruker- og betjeningsveiledning	Er alle stigemerkingene og bruker- og betjeningsveiledningen tilgjengelige og godt lesbare?	<input type="checkbox"/>	<input type="checkbox"/>

RESULTAT	Stigen er i orden og kan brukes videre.	<input type="checkbox"/>	<input type="checkbox"/>
	Stigen kan først brukes videre etter reparasjon.	<input type="checkbox"/>	<input type="checkbox"/>
	Stigen er defekt og må kasseres.	<input type="checkbox"/>	<input type="checkbox"/>

8. Oppbevaring: For å unngå enhver skade skal stigen festes på sikker vis under transport (f. eks. på takgrind eller i bil). Stigen bør lagres i tørre omgivelser stående lodrett, liggende flat eller hengende på veggen ved hjelp av egnete veggkroker. Enhver skade må utelukkes og alle deler beskyttes mot værforholdene. Stigen skal lagres slik at den er utilgjengelig for lekende barn og slik at ingen personer hindres av den (evt. snublefare). Videre skal den lagres slik at den ikke uten videre kan brukes for kriminelle formål.

9. Emballasje/avfallshåndtering: Emballasjen skal avhendes i samsvar med gjeldende bestemmelser og lover. Når brukstiden er over må stigen avhendes i samsvar med gjeldende forskrifter. Aluminium er et høyverdig materiale og bør tilføres resirkuleringsprosessen. Detaljerte opplysninger om dette får man fra kommunen.

10. Brukstid: Ved hensiktsmessig bruk og regelmessig vedlikehold er stigen et arbeidsverktøy for langvarig bruk.

11. Produsentinformasjon: **KRAUSE-Werk GmbH & Co. KG** • Am Kreuzweg 3 • D-36304 Alsfeld

Tel.: +49 (0) 66 31 / 7 95-0 • Fax: +49 (0) 66 31 / 7 95-139 • E-Mail: info@krause-systems.de

www.krause-systems.com • Utgivelsesdato: 01.06.2023

pt **Introdução:** Este manual de instruções e de operação descreve a utilização segura da escada multiusos que pode ser usada como escadote ou escada de encosto. Antes da utilização leia atentamente este manual de instruções e de operação por razões de segurança e conserve-o para uma futura consulta. No caso de passagem da escada deve ser entregue o manual de instruções e de operação.

1. Utilização correta: Esta escada é um instrumento de trabalho móvel que pode ser usada em diferentes locais. Com esta escada podem ser executados trabalhos em pequena escala em altura nos quais não é apropriada a utilização de outro instrumento de trabalho (consultar Regulamento sobre a segurança de meios operacionais). Esta escada deve ser usada apenas conforme descrito neste manual de instruções e de operação. Qualquer outra utilização é considerada incorreta. Não é assumida qualquer responsabilidade por danos resultantes de um uso inadequado. As alterações na escada que não estejam autorizadas pelo fabricante levam à perda de quaisquer garantias.

2. Informações técnicas: Representação da escada multiusos em diferentes posições de montagem e listagem dos seus componentes. As informações técnicas relevantes para o respetivo tipo de escada estão afixadas no produto. Encontra na tabela mais informações.

3. Componentes fornecidos: Lista de todas as peças individuais fornecidas (exemplo): Peças da escada (completas) + Manual de instruções e de operação + Travessa transversal + Travessa Trigon (se necessária) + Elementos de montagem

4. Instruções para montagem: Conforme o tipo de escada e o estado de entrega, a escada pode eventualmente precisar ser totalmente montada antes do uso. Descrição/Representação dos trabalhos de montagem que devem ser executados antes do uso. Exemplo: Montagem da travessa transversal e da travessa Trigon.

5. Indicações gerais de segurança: Risco de asfixia através da embalagem. As escadas e o material da embalagem não são um brinquedo para crianças. Durante a utilização desta escada de degraus subsiste essencialmente o perigo de queda ou tombamento. Por isso, podem ser feridas pessoas e danificados objetos. Todos os trabalhos com e na escada devem ser realizados de modo que estes perigos sejam minimizados tanto quanto possível. A escada deve ser usada apenas para trabalhos leves de curta duração. Não trabalhar na escada durante períodos prolongados sem pausas regulares. A fadiga compromete um uso seguro. A escada deve ser apropriada para a respetiva utilização e deve ser usada apenas na posição de montagem prescrita. Usar apenas os degraus previstos. A escada ou as peças da escada não devem ser alteradas. Deve zelar-se por uma estabilidade segura durante os trabalhos, assim como durante as subidas e descidas. As disposições e regulamentações nacionais válidas devem ser impreterivelmente respeitadas, em particular no caso de uso profissional. Utilizar apenas acessórios autorizados pelo fabricante!

6. Instalação/Operação: As escadas multiusos de 3 peças são compostas por um escadote de 2 peças, com possibilidade de subida de ambos os lados e uma escada de encosto. O escadote pode ser convertido numa escada de encosto (escada telescópica), a escada de encosto, contanto que tecnicamente isso esteja previsto, pode ser usada como escada em separado ou como escada telescópica num escadote. As escadas multiusos de 2 peças são compostas por um escadote de 2 peças, com possibilidade de subida de ambos os lados. O escadote pode ser convertido numa escada de encosto (escada telescópica).

Variantes de instalação (diagramas esquemáticos): Escadote independente com escada de encosto colocada (3 peças). Escadote independente (2 peças). Escada de encosto/Escada telescópica (3 peças). Escada de encosto/Escada telescópica (2 peças). Escada de encosto (1 peça) (contanto que tecnicamente esteja previsto). Escadote independente com ajuste dos degraus (2 peças).

6.1 Indicações gerais de segurança



6.2 Utilização como escada de encosto



6.3 Utilização como escadote



6.4 Utilização como escada multiusos



7. Manutenção/Conservação: A conservação e manutenção da escada devem assegurar o seu bom funcionamento. A escada deve ser regularmente verificada quanto a danos. Deve estar assegurado o funcionamento de peças móveis. As peças móveis devem ser regularmente oleadas. As reparações na escada devem ser realizadas por uma pessoa competente e em conformidade com as instruções do fabricante. A limpeza da escada, em especial de todas as peças móveis, deve ser realizada imediatamente após o uso no caso de sujidade visível. Usar apenas produtos de limpeza comuns, solúveis em água. Não usar produtos agressivos, abrasivos. No caso de uso profissional da escada é necessária uma verificação regular, periódica quanto ao bom estado, por uma pessoa competente (inspeção visual e teste de funcionamento). Para isso devem ser estabelecidos o tipo, escopo e prazos das verificações necessárias. Os intervalos de tempo para a verificação regem-se pelas condições operacionais, em especial de acordo com a frequência de utilização, o desgaste decorrente da utilização, assim como a ocorrência de falhas detetadas nas verificações anteriores. O operador deve garantir também que as escadas danificadas não são usadas e são guardadas de modo que não seja possível a continuação do uso até à reparação ou descarte correto.

Elemento(s) de escada:	Pontos de verificação:	sim/não
1. Pontos gerais de verificação	Todas as fixações (rebites, parafusos, pernos, etc.) devem estar disponíveis na íntegra. As fixações estão eventualmente frouxas ou corroídas? Existem impurezas (p. ex. sujidade, lama, tinta, óleo ou lubrificante) na escada?	<input type="checkbox"/>
2. Corrimão da escada/ degraus da escada ou degraus da escada/ arco de segurança	Todos os degraus da escada devem estar completos. Os corrimãos, degraus ou arco de segurança estão eventualmente deformados, torcidos, amassados, partidos ou corroídos? Os degraus da escada estão eventualmente desgastados, soltos, corroídos ou danificados? A plataforma (se existente) ou as peças/fixações desta estão danificadas ou corroídas ou em falta?	<input type="checkbox"/>
3. Elementos de conexão, guia da escada, guarnições	Verificar as guias da escada, bloqueios e dispositivos de segurança quanto à funcionalidade e estabilidade, assim como quanto a danos e corrosão. Os bloqueios, dispositivos de segurança ou reforços estão eventualmente danificados, frouxos ou corroídos ou estes são inexistentes?	<input type="checkbox"/>
4. Sapatas, travessa transversal	Verificar a travessa transversal e as sapatas quanto à funcionalidade e estabilidade, assim como quanto a danos e corrosão. Devem estar disponíveis todas as sapatas da escada/capas das extremidades. As sapatas da escada estão frouxas, desgastadas ou corroídas?	<input type="checkbox"/>
5. Proteção contra abertura	Verificar o estado técnico de cintas, correias, juntas ou reforços. Todos os pontos de fixação estão em bom estado? Existem danos, fissuras, corrosão?	<input type="checkbox"/>
6. Rótulos da escada/ Manual de instruções e de operação	Todos os rótulos da escada, assim como o manual de instruções e de operação estão disponíveis e bem legíveis?	<input type="checkbox"/>

RESULTADO	A escada está em condições e pode continuar a ser usada.	<input type="checkbox"/>	<input type="checkbox"/>
	A escada só deve ser usada de novo após uma reparação.	<input type="checkbox"/>	<input type="checkbox"/>
	A escada está com defeito e deve ser descartada.	<input type="checkbox"/>	<input type="checkbox"/>

8. Armazenamento: De modo a evitar quaisquer danos a escada deve ser bem fixa durante o transporte (p. ex. em barras de tejadilho ou num veículo). O armazenamento da escada deve ser efetuado num ambiente seco, na posição vertical, na horizontal ou pendurada na parede por meio de um suporte de parede adequado. Quaisquer danos devem ser eliminados e todas as peças devem ser protegidas das condições atmosféricas. A escada deve ser armazenada de modo que esteja protegida de crianças a brincar e que nenhuma pessoa seja estorvada. Além disso, deve ser armazenada de modo que não possa ser facilmente roubada/usada para fins ilícitos.

9. Embalagem/Eliminação: A embalagem deve ser descartada de acordo com a legislação e as disposições aplicáveis. Após o término da aptidão para utilização a escada deve ser descartada de acordo com as regulamentações aplicáveis. O alumínio é um material de alta qualidade e deve ser reencaminhado para um processo de reciclagem. O seu município fornece informações pormenorizadas a este respeito.

10. Vida útil: No caso de uso adequado e manutenção regular a escada será um instrumento de trabalho utilizável a longo prazo.

11. Dados dos fabricante: KRAUSE-Werk GmbH & Co. KG • Am Kreuzweg 3 • D-36304 Alsfeld
Tel.: +49 (0) 66 31 / 7 95-0 • Fax: +49 (0) 66 31 / 7 95-139 • E-Mail: info@krause-systems.de
www.krause-systems.com • Data de emissão: 01/06/2023

ro Introducere: Acest manual de utilizare și operare descrie utilizarea sigură a scării multifuncționale, care poate fi folosită ca și scară dublă sau scară rezemată. Înainte de utilizare, vă rugăm să citiți cu atenție acest manual de funcționare și utilizare din motive de siguranță și păstrați manualul ca referință ulterioară. La înstrăinarea scării dați număr departe și manualul de funcționare și utilizare.

1. Utilizarea conform destinației: Scara aceasta este un mijloc de lucru mobil, care poate fi utilizat în diferite locuri. Cu ajutorul acestei scări se pot efectua la înălțime lucrări care necesită un spațiu limitat, la care utilizarea altor mijloace de lucru nu este proporțională (vezi Ordonanța privind siguranța echipamentelor). Scara aceasta poate fi utilizată numai în modul descris de acest manual de funcționare și utilizare. Orice alt mod de utilizare este considerat necorespunzător. Pentru daunele provocate de utilizarea necorespunzătoare nu răspunde producătorul. Aceste tipuri de scări se folosesc cu precădere în interior. Efectuarea de modificări la scară, care n-au fost autorizate de către producător, conduc la anularea garanției și la neacordarea garanției.

2. Informații tehnice: Reprezentarea scării multifuncționale în diferite poziții de așezare și enumerarea componentelor sale. Informații tehnice relevante pentru respectivul tip de scară sunt aplicate pe produs. În tabel găsiți informații suplimentare.

3. Accesoriile livrate: Lista tuturor pieselor individuale livrate (exemplu): Componentele scării (complet) + manual de utilizare și operare + traversă transversală + trigonală (dacă este necesară) + elemente de montaj

4. Ghid de asamblare: Corespunzător tipului de scară și stării de livrare, scara trebuie eventual montată complet înainte de utilizare. Descrierea/prezentarea lucrărilor de montaj, care trebuie efectuate înainte de utilizarea scării. Exemplu: Montarea traverselor transversale și trigonale.

5. Indicații generale de siguranță: Există pericol de asfixiere datorită ambalajului. La utilizarea acestei scări există în principiu pericol de cădere resp. răsturnare. Astfel pot surveni vătămări corporale și daune materiale. Scările și materialele de ambalaj nu se vor lăsa la îndemâna copiilor. Toate lucrările efectuate cu și de pe scară trebuie realizate astfel încât să se minimizeze aceste pericole pe cât posibil. Scara este destinată numai pentru lucrări ușoare și de scurtă durată. Nu lucrați îndelungat pe scară fără întreruperi regulate. Oboseala periclitează utilizarea în siguranță. Scara trebuie să fie adecvată pentru utilizarea respectivă și poate fi utilizată numai în poziția de amplasare specificată. Utilizați numai suprafețele de pășire prevăzute. Scările, respectiv părțile scării nu pot fi modificate. Asigurați poziția stabilă în timpul lucrărilor, precum și în timpul urcării și coborârii. Trebuie respectate obligatoriu prevederile naționale valabile, în special în timpul utilizării profesionale. Utilizați numai accesoriile aprobate de producător.

6. Instalare/utilizare: Scările multifuncționale din 3 părți constau dintr-o scară dublă circulabilă pe ambele părți, compusă din 2 părți și o scară rezemată. Scara dublă poate fi modificată într-o scară rezemată (scară culisantă), scara rezemată poate fi folosită, dacă este prevăzută tehnic în acest scop, ca și scară separată sau ca și parte culisantă a scării duble. Scările multifuncționale din 2 părți constau dintr-o scară dublă circulabilă pe ambele părți, compusă din 2 părți. Scara dublă poate fi modificată într-o scară rezemată (scară culisantă).

Variante constructive (imagini de referință): Scară dublă liberă cu scară rezemată aplicată (din 3 părți). Scară dublă liberă (din 2 părți). Scară rezemată/culisantă (din 3 părți). Scară rezemată/culisantă (din 2 părți). Scară rezemată (1 parte) (dacă este prevăzută tehnic în acest scop). Scară dublă liberă cu reglare a treptelor (din 2 părți).

6.1 Indicații generale de siguranță



6.2. Utilizare ca scară rezemată



6.3. Utilizare ca scară dublă



6.4. Utilizare ca scară multifuncțională



7. Întreținere și reparare: Îngrijirea și întreținerea scării trebuie să asigure funcționabilitatea ei. Scara trebuie verificată regulat cu privire la deteriorări. Trebuie asigurată funcționarea elementelor mobile. Elementele mobile trebuie unse regulat. Reparațiile la scară trebuie efectuate de către o persoană calificată și în conformitate cu instrucțiunile producătorului. Curățarea scării, în special a pieselor mobile, trebuie efectuată în caz de murdărie vizibilă imediat după utilizare. Utilizați numai soluții de curățare uzuale, solubile în apă. Nu utilizați soluții agresive, de frecare. În caz de utilizare comercială, scara trebuie verificată regulat cu privire la starea corespunzătoare de către o persoană autorizată (verificare vizuală și funcțională). În acest sens trebuie stabilit tipul, volumul și termenii verificărilor necesare. Intervalele de verificare se stabilesc în funcție de condițiile de funcționare, în special în funcție de frecvența utilizării, de gradul de solicitare în timpul utilizării, precum și în funcție de frecvența și de gravitatea defectelor stabilite la verificările anterioare. Antreprenorul trebuie să se asigure că scările defecte sunt scoase din uz și sunt depozitate astfel încât să nu poată fi utilizate până la repararea lor corespunzătoare, respectiv până nu este posibilă eliminarea lor ca deșeu.

Elementele de scară:	Puncte de verificare:	da/nu
1. Puncte generale de verificare	Toate dispozitivele de fixare (nituri, șuruburi, bolțuri etc.) trebuie să fie prezente complet. Dispozitivele de fixare sunt eventual slăbite sau corodate? Pe scară există impurități (de ex. murdărie, mâl, vopsea, ulei sau grăsimi)?	<input type="checkbox"/>
2. Lonjeroanelor scării/spițelor scării resp. treptelor/ancoră de siguranță	Toate spițele (treptele) scării trebuie să fie prezente în număr complet. Lonjeroanele scării, treptele resp. ancorele de siguranță sunt eventual îndoite, răsucite, umflate, fisurate sau corodate? Spițele scării resp. treptele scării sunt eventual uzate, slăbite, corodate sau deteriorate? Platforma (dacă există) sau părți/elemente de fixare ale acesteia sunt deteriorate, corodate sau lipsesc?	<input type="checkbox"/>
3. Elemente de legătură, elemente de ghidare, feronierii	Verificați elementele de ghidare, dispozitivele de blocare și dispozitivele de siguranță din punct de vedere al funcționalității și rezistenței, precum și al deteriorărilor și coroziunii. Dispozitivele de blocare sau dispozitivele de siguranță sau întăriturile de colț sunt eventual deteriorate, slăbite sau corodate sau lipsesc cu desăvârșire?	<input type="checkbox"/>
4. Picioare, traverse	Verificați picioarele și traversele din punct de vedere al funcționalității și rezistenței, precum și al deteriorărilor și coroziunii. Toate picioarele scării/căpăcelele de capăt trebuie să fie prezente. Picioarele scării sunt slăbite, uzate sau corodate?	<input type="checkbox"/>
5. Siguranță de proptire	Verificați starea tehnică a centurilor, lanțurilor, articulațiilor sau întăriturilor. Toate punctele de fixare sunt în stare bună? Există deteriorări, fisuri, coroziune?	<input type="checkbox"/>
6. Marcajele de pe scară/manualul de funcționare și utilizare	Sunt prezente și lizibile toate marcajele de pe scară, precum și manualul de funcționare și utilizare?	<input type="checkbox"/>
REZULTAT	Scara este în ordine și poate fi utilizată în continuare.	<input type="checkbox"/>
	Scara poate fi utilizată în continuare abia după o reparație.	<input type="checkbox"/>
	Scara este defectă și trebuie eliminată ca deșeu.	<input type="checkbox"/>

8. Depozitare: Pentru a evita orice deteriorări, scara trebuie să fie fixată în siguranță în timpul transportului (de ex. pe portbagaje de plafon sau în autovehicul). Depozitați scara într-o încălțată uscată, complet strânsă pe verticală, culcată pe orizontală sau agățată de perete cu suport de perete adecvat. Toate deteriorările trebuie excluse și trebuie protejate toate piesele de intemperii. Depozitați scara astfel încât să fie protejată de copiii care se joacă și să nu se împiedice nimeni de ea (eventual pericol de împiedicare). În plus, scara se va depozita astfel să nu poată fi sus-trasă/folosită în scopuri criminale.

9. Ambalaj/eliminare ca deșeu: Ambalajul trebuie eliminat corespunzător dispozițiilor și legilor în vigoare. După finalizarea duratei de viață a scării trebuie eliminată ca deșeu conform prevederilor în vigoare. Alumiul este un material valoros și ar trebui reciclat. Informații detaliate în acest sens puteți obține de la administrația locală competentă.

10. Durata de utilizare: În cazul utilizării corespunzătoare și întreținerii regulate, scara este un mijloc de lucru utilizabil pe termen lung.

11. Datele producătorului: KRAUSE-Werk GmbH & Co. KG • Am Kreuzweg 3 • D-36304 Alsfeld
Tel.: +49 (0) 66 31 / 7 95-0 • Fax: +49 (0) 66 31 / 7 95-139 • E-Mail: info@krause-systems.de
www.krause-systems.com • Data publicării: 2023-06-01

si **Uvod:** Ta navodila za uporabo in upravljanje opisujejo varno uporabo izvlečene/večnamenske lestve, ki se lahko uporablja kot dvokraka ali premična lestev. Pred uporabo iz varnostnih razlogov natančno preberite ta navodila za uporabo in upravljanje ter jih hranite za nadaljnjo uporabo. V primeru posredovanja lestve je treba priložiti tudi navodila za uporabo in upravljanje

1. Pravilna uporaba: Ta lestev predstavlja mobilno delovno orodje, ki se lahko uporablja na različnih lokacijah. To lestev je mogoče uporabiti za opravljanje del v majhnem obsegu na višinah, kjer uporaba druge delovne opreme ni sorazmerna (glejte varnostne predpise o obratnih sredstev). To lestev je dovoljeno uporabljati samo, kot je opisano v teh navodilih za uporabo in upravljanje. Kakršna koli druga uporaba se šteje za nepravilno. Za škodo, nastalo zaradi nepravilne uporabe, proizvajalec ne prevzema nobene odgovornosti. To vrsto lestev je treba po možnosti uporabljati v zaprtih prostorih. Spreminjanje lestve, ki ga ni odobril proizvajalec, privede do razveljavitve garancije in jamstva.

2. Tehnični podatki: Prikaz izvlečene/večnamenske lestve v različnih položajih in seznam sestavnih delov. Tehnični podatki, ki se nanašajo na določen tip lestev, so navedeni na izdelku. Za več informacij glejte tabelo.

3. Dostava: Seznam vseh dobavljenih posameznih delov (primer): Sestavni deli lestve (komplet) + navodila za uporabo in upravljanje + prečna traverza + traverza Trigon (po potrebi) + pritrdilni elementi

4. Navodila za sestavljanje: Pred uporabo je treba lestev v celoti sestaviti glede na vrsto lestve in dobavljeno obliko. Opis/prikaz namestitvenih del, ki jih je treba izvesti pred uporabo lestev. Primer: montaža prečne traverze in traverze Trigon.

5. Splošna varnostna navodila: Nevarnost zadušitve zaradi embalaže. Pri uporabi te lestve obstaja nevarnost padca ali prevrnitve. To lahko poškoduje ljudi in predmete. Lestev in embalaža nista otroški igrači. Vsa dela z in na lestvi se izvajajo tako, da se kar najbolj zmanjšajo omenjene nevarnosti. Lestev se uporablja le za krajša in enostavnejša dela. Na lestvi ne delajte predolgo brez redne prekinitve. Utrujenost ogroža varno uporabo. Lestev mora biti primerna za posamezno uporabo in jo je dovoljeno uporabljati le v določenem položaju postavitve. Uporabljajte le predvidene pohodne površine. Spreminjanje lestve oz. delov lestve ni dovoljeno. Med delom ter vzponom in spustom bodite pozorni na varno oporo. Upoštevatii je treba veljavne nacionalne določbe in predpise, zlasti pri profesionalnih uporabah. Uporabljajte samo dodatno opremo, ki jo je odobril proizvajalec.

6. Struktura/uporaba: 3-delne izvlečene/večnamenske lestve so sestavljene iz 2-delne dvokrake lestve z obojestranskim vzpenjanjem in ene premične lestve. Dvokraka lestev se lahko pretvori v premično lestev (raztegljivo), medtem ko je premično lestev, če je predvideno s tehničnega vidika, mogoče uporabiti kot ločeno lestev ali raztegljivo lestev na dvokraki lestvi. 2-delne večnamenske lestve so sestavljene iz 2-delne dvokrake lestve z obojestranskim vzpenjanjem. Dvokraka lestev se lahko pretvori v premično lestev (raztegljivo).

Strukturne različice (prikazi principov): Samostojne dvokrake lestve s priloženo premično lestvijo (3-delno). Samostojne dvokrake lestve (2-delne). Premične/raztegljive lestve (3-delne). Premične/raztegljive lestve (2-delne). Premične lestve (1-delne) (če je predvideno s tehničnega vidika). Samostojne dvokrake lestve z nastavitvijo stopnic (2-delne).

6.1 Splošna varnostnanavodila

6.2. Uporaba kot premična lestev

6.3. Uporaba kot dvokraka lestev

6.4. Uporaba kot večnamenska lestev

7. Servisiranje/vzdrževanje: Nega in vzdrževanje lestve zagotavljata njeno funkcionalnost. Lestev je treba redno pregledovati zaradi poškodb. Zagotoviti je treba delovanje premičnih delov. Premične dele je treba redno naočiti. Popravila lestve mora opraviti strokovnjak v skladu z navodili proizvajalca. Čiščenje lestve, zlasti vseh premičnih delov, je treba opraviti takoj po uporabi in v primeru vidne umazanije. Uporabljajte samo komercialna vodotopna čistilna sredstva. Ne uporabljajte agresivnih abrazivnih sredstev. V primeru komercialne uporabe lestve je potrebno redno, ponavljajoče preverjanje ustreznega stanja le-te s strani usposobljene osebe (vizualni in funkcijski preizkus). V ta namen je treba določiti vrsto, obseg in roke potrebnih preizkusov. Časovni presledki med preizkusi se določijo z delovnimi pogoji, zlasti glede na pogostost uporabe, zahteve med uporabo ter pogostost in resnost ugotovljenih pomanjkljivosti med prejšnjimi preizkusi. Podjetje zagotovi tudi, da pomanjkljive lestve niso v uporabi in se skladiščijo tako, da jih ni mogoče ponovno uporabiti, dokler niso pravilno popravljene ali odstranjene

Element(i) lestve:	Preskusne točke:	da/ne
1. Splošne preskusne točke	Vsi pritrilni elementi (zakovice, vijaki, sorniki itd.) morajo biti povsem prisotni. So morda pritrilni elementi ohlapni ali razjedeni? Je na lestvi prisotna nečistoča (npr. umazanija, blato, lak, olje ali mazivo)?	<input type="checkbox"/>
2. Nosilec/prečka lestve oz. stopnica lestve/ varnostni lok	Vse stopnice lestve morajo biti prisotne v celoti. So morda nosilci lestve, stopnice lestve oz. varnostni loki upognjeni, ukrivljeni, udrti, razpokani ali korodirani? So morda prečke lestve oz. stopnice lestve obrabljene, ohlapne, korodirane ali poškodovane? So morda platforma (če je prisotna) ali deli/pritrilni elementi platforme poškodovani, korodirani ali manjkajo?	<input type="checkbox"/>
3. Pritrdilni elementi, vodniki, okovje	Preverite vodnike ter zaustavljalne in varnostne naprave glede funkcionalnosti in trdnosti ter glede poškodb in korozije. So morda zaustavljalne ali varnostne naprave ali kotne ojačitve poškodovane, ohlapne, korodirane ali manjkajo v celoti?	<input type="checkbox"/>
4. Noge, prečka	Preverite noge in prečke glede funkcionalnosti in trdnosti ter glede poškodb in korozije. Vse noge lestve/zaključne kape morajo biti prisotne. So noge lestve ohlapne, obrabljene ali korodirane?	<input type="checkbox"/>
5. Razporno varovalo	Preverite tehnično stanje pasov, verig, sklepov ali utrditvenih delov. So vse pritrilne točke v dobrem stanju? So prisotne poškodbe, razpoke ali korozija?	<input type="checkbox"/>
6. Oznake v zvezi z lestvami/navodila za uporabo in upravljanje	So vse oznake v zvezi z lestvami ter navodila za uporabo in upravljanje prisotne in jasno čitljive?	<input type="checkbox"/>
REZULTAT	Lestev je v redu in se lahko uporablja še naprej.	<input type="checkbox"/>
	Lestev se lahko uporablja še le po popravilu.	<input type="checkbox"/>
	Lestev je okvarjena in jo je treba odstraniti.	<input type="checkbox"/>

8. Skladiščenje: Da bi se izognili morebitnim poškodbam, je treba lestev med transportom varno zavarovati (npr. na strešnih nosilcih ali v avtomobilu). Skladiščenje lestve je treba opraviti v suhem okolju navpično, položeno na ravno površino ali s pomočjo primernega stenskega nosilca. Izključiti je treba vsako škodo in vse dele zaščititi pred vremenskimi vplivi. Lestev je treba skladiščiti tako, da je zaščitena pred zaigranimi otroki in ne ovira nobene osebe (razen morda nevarnost spotikanja). Poleg tega mora biti skladiščena tako, da je ni mogoče ukrasti/uporabiti v kriminalne namene.

9. Embalaža/odstranjevanje: Embalažo je treba odstraniti v skladu z veljavnimi predpisi in zakoni. Po končanju uporabnega stanja mora biti lestev odstranjena v skladu z veljavnimi predpisi. Aluminij je visokokakovosten material in ga je treba reciklirati. Za podrobnejše informacije se obrnite na lokalnega zastopnika.

10. Življenjska dob: V primeru pravilne uporabe in rednega vzdrževanja je lestev dolgoročno delovno orodje.

11. Navodila proizvajalca: KRAUSE-Werk GmbH & Co. KG • Am Kreuzweg 3 • D-36304 Alsfeld
Tel.: +49 (0) 66 31 / 7 95-0 • Fax: +49 (0) 66 31 / 7 95-139 • E-Mail: info@krause-systems.de

www.krause-systems.com • Datum izdaje: 01-06-2023

sk Úvod: Tento návod na používanie a obsluhu opisuje bezpečné používanie univerzálneho/viacúčelového rebriku, ktorý sa môže používať ako stojatý rebrik alebo príložný rebrik. Pred použitím si, prosím, dobre prečítajte tento Návod na použitie a obsluhu z dôvodov bezpečnosti a uschovajte ho na budúce použitie. Pri postúpení rebriku je potrebné odovzdať tiež Návod na použitie a obsluhu.

1. Použitie podľa určenia: Tento rebrik je mobilný pracovný prostriedok, ktorý môže byť používaný na rôznych miestach. S týmto rebrikom môžu byť vykonávané práce malého rozsahu vo výškach, pri ktorých používanie iných pracovných prostriedkov nie je primerané (pozri Nariadenie o bezpečnosti prevádzkových prostriedkov). Tento rebrik smie byť používaný iba tak, ako je popísané v tomto Návode na použitie a obsluhu. Akékoľvek iné použitie sa nepovažuje za použitie podľa určenia. Za škody, ktoré týmto používaním v rozpore s určením vzniknú, nepreberáme záruku. Tento druh rebrikov by mal byť používaný predovšetkým v interiéri. Zmeny na rebriku, ktoré nie sú výrobcom autorizované, vedú k zániku záruky a jej plnenia.

2. Technické informácie: Zobrazenie univerzálneho/viacúčelového rebriku v rozličných polohách inštalácie a zoznam jeho komponentov. Technické informácie rozhodujúce pre príslušný typ rebriku sú umiestnené na výrobku. V tabuľke nájdete ďalšie informácie.

3. Rozsah dodávky: Zoznam všetkých zároveň dodávaných jednotlivých dielov (príklad): Diely rebriku (kompletné) + návod na používanie a obsluhu + priečna traverza + trojuholníková traverza (ak je potrebná) + montážne prvky

4. Návod na zostavenie: Podľa typu rebriku a stavu dodávky musí byť rebrik pred použitím prípadne ešte úplne zmontovaný. Opis/znárodnenie montážnych prác ktoré treba vykonať pred použitím rebriku. Príklad: Montáž priečnej a trojuholníkovej traverzy.

5. Všeobecné bezpečnostné pokyny: Nebezpečenstvo udusenía obalom. Pri používaní tohto rebriku existuje zásadne nebezpečenstvo spadnutia, resp. prevrátenia. Tým môžu byť zranené osoby a poškodené predmety. Rebríky a obalový materiál nie sú hračkami pre deti. Všetky práce s rebrikom a na ňom je potrebné vykonávať tak, aby bolo toto nebezpečenstvo podľa možnosti minimálne. Rebrik je možné používať iba na ľahké práce a kratší čas. Na rebriku nepracujte príliš dlho bez pravidelného prerušovania. Únava ohrozuje bezpečné používanie. Rebrik musí byť vhodný na príslušné používanie a smie byť používaný iba v predpísanej pozícii postavenia. Používajte iba plochy určené na stúpanie. Rebrik, resp. časti rebriku sa nesmú meniť. Je potrebné dbať na bezpečné držanie pri práci, ako aj pri stúpaní po rebriku a zostupovaní z neho. Je potrebné bezpodmienečne rešpektovať národné platné ustanovenia a predpisy, najmä pri profesionálnom používaní. Používajte iba príslušenstvo schválené výrobcom.

6. Montáž/Obsluha: 3-dielne univerzálne/viacúčelové rebríky pozostávajú z 2-dielneho stojateho rebriku, na ktorý je možné stúpať z oboch strán a príložného rebriku. Stojatý rebrik sa môže prestaviť na príložný rebrik (posuvný rebrik), príložný rebrik sa môže, pokiaľ je na to technicky plánovaný, použiť ako samostatný rebrik alebo ako posuvný diel na stojatom rebriku. 2-dielne univerzálne rebríky pozostávajú z dvojdielneho stojateho rebriku, pochádzneho z oboch strán. Stojatý rebrik sa môže prestaviť na príložný rebrik (posuvný rebrik).

Variety montáže (principiálne zobrazenia): Volné stojaté rebríky s nasadeným príložným rebrikom (3-dielnym). Volné stojaté rebríky (2-dielne). Príložné/posuvné rebríky (3-dielne). Príložné/posuvné rebríky (2-dielne). Príložné rebríky (1-dielne) (pokiaľ nie sú na to technicky plánované). Volné stojaté rebríky s prestavením stupňoy (2-dielne).

6.1 Všeobecné bezpečnostné predpisy



6.2 Používanie ako príložný rebrik



6.3 Použitie ako stojatý rebrik



6.4 Používanie ako univerzálny rebrik



7. Údržba/Service: Starostlivosť o rebrik a údržba majú zaistiť jeho funkčnosť. Rebrik musí byť pravidelne kontrolovaný z hľadiska poškodenia. Funkcia pohyblivých častí musí byť zaručená. Pohyblivé časti musia byť pravidelne olejované. Opravy na rebriku musia byť vykonávané odbornou osobou a v súlade s pokynmi výrobcu. Čistenie rebriku, najmä všetkých pohyblivých častí, by malo byť vykonávané pri viditeľnom znečistení okamžite po použití. Používajte iba bežné, vodou riediteľné čistiace prostriedky. Nepoužívajte agresívne, drsné prostriedky. Pri komerčnom použití rebriku je nutná pravidelná, opakujúca sa kontrola z hľadiska riadneho stavu, vykonávaná spôsobou osobou (vizuálna kontrola a kontrola funkčnosti). Na to je potrebné stanoviť druh, rozsah a lehoty potrebných kontrol. Časové intervaly pre kontrolu sa riadia podľa prevádzkových pomerov, najmä podľa početnosti používania, náročnosti pri používaní, ako aj početnosti a obťažnosti zistených porúch pri predchádzajúcich skúškach. Podnikateľ sa musí tiež

postarať o to, aby boli chybné rebriky stiahnuté z používania a uložené tak, aby nebolo možné ďalšie používanie až do odbornej opravy, resp. likvidácie.

Prvok/prvky rebrieka:	kontrolné body:	áno/nie
1. Všeobecné kontrolné body	Všetky upevnenia (nity, skrutky, čapy atď.) musia byť plne k dispozícii. Sú upevnenia, príp. uvoľnené alebo skorodované? Sú na rebriku znečistenia (napr. špina, bahno, lak, olej alebo mazadlo)?	<input type="checkbox"/>
2. Traverza/priečky rebrieka, resp. stupne/bezpečnostné držadlá rebrieka	Všetky priečky (stupne) rebrieka musia byť v plnom počte. Sú traverza rebrieka, stupne, resp. bezpečnostné držadlá prípadne ohnuté, prasknuté alebo skorodované? Sú priečky rebrieka, resp. stupne príp. opotrebované, uvoľnené, skorodované alebo poškodené? Je plošina (ak je k dispozícii) alebo sú jej diely/upevnenia poškodené, skorodované alebo chýbajú?	<input type="checkbox"/>
3. Spojovacie prvky, vedenie vodičov, kovanie	Vedenia vodičov, aretáciu a bezpečnostné zariadenia skontrolujte z hľadiska funkčnosti a pevnosti, ako aj poškodenia a korózie. Sú aretácie alebo bezpečnostné zariadenia alebo rohové výstuže príp. poškodené, uvoľnené alebo skorodované alebo tieto celkom chýbajú?	<input type="checkbox"/>
4. Nohy, priečne traverzy	Nohy, priečne traverzy skontrolujte z hľadiska funkčnosti a pevnosti, ako aj poškodenia a korózie. Všetky nohy rebrieka/koncové uzávery musia byť k dispozícii. Sú nohy rebrieka uvoľnené, opotrebované alebo skorodované?	<input type="checkbox"/>
5. Zabezpečenie vzperou	Skontrolujte technický stav pásov, reťazi, kĺbov alebo výstuží. Sú všetky body upevnenia v dobrom stave? Existujú poškodenia, praskliny, korózia?	<input type="checkbox"/>
6. Označenie rebrieka/ Návod na použitie a obsluhu	sú všetky označenia rebrieka, ako aj Návod na použitie a obsluhu k dispozícii a dobre čitateľné?	<input type="checkbox"/>
VÝSLEDOK	Rebrík je v poriadku, môže byť naďalej používaný.	<input type="checkbox"/>
	Rebrík smie byť ďalej používaný až po oprave.	<input type="checkbox"/>
	Rebrík je chybný a musí byť zlikvidovaný.	<input type="checkbox"/>

8. Skladovanie: Aby sa zabránilo akýmkoľvek poškodeniam, je potrebné rebriek pri transporte (napr. na strešných nosičoch alebo v aute) bezpečne upevniť. Skladovanie rebrikov by malo byť v suchom prostredí, zvislo stojace, na plocho ležiace alebo pomocou vhodného držiaka visiace na stene. Akékoľvek poškodenie musí byť vylúčené a všetky časti musia byť chránené pred poveternostnými vplyvmi. Rebrík je potrebné skladovať tak, aby bol chránený pred hrajúcimi sa deťmi a neohrozoval žiadne osoby (príp. nebezpečenstvo zakopnutia). Ďalej je potrebné ho skladovať tak, aby nemohol byť len tak odcudzený/použitý na kriminálne účely.

9. Balenie/Likvidácia: Balenie je potrebné likvidovať podľa platných ustanovení a zákonov. Na konci použiteľnosti musí byť rebriek podľa platných predpisov zlikvidovaný. Hliník je cenný materiál a mal by byť odvezený na recykláciu. Podrobné informácie k tomu dostanete od svojej príslušnej obce.

10. Doba používania: Pri používaní podľa určenia a pravidelnej údržbe je rebriek dlhodobo použiteľným pracovným prostriedkom.

11. Údaje výrobcu: KRAUSE-Werk GmbH & Co. KG • Am Kreuzweg 3 • D-36304 Alsfeld
Tel.: +49 (0) 66 31 / 7 95-0 • Fax: +49 (0) 66 31 / 7 95-139 • E-Mail: info@krause-systems.de
www.krause-systems.com • Dátum vydania: 01.06.2023

Hyrje: Këto instruksione dhe direktiva përkrahëjnë përdorimin e sigurtë të shkallëve multi-funksionale të cilat mund të përdoren edhe si shkallë të thjeshta ose shkallë këndi. Për shkakë sigurie, ju lutemi lexoni me kujdes këto udhëzime operative para përdorimit dhe mbani ato për referencë të ardhshme. Në rast të huazimit të shkallës palës së tretë, duhet të dorëzohen edhe udhëzimet operative dhe të përdorimit.

1. Përdorimi i duhur: Kjo shkallë është një pajisje e lëvizshme e punës, e cila mund të përdoret në vende të ndryshme. Kjo shkallë mund të përdoret për të kryer punë përmasash të vogla në lartësi ku përdorimi i pajisjeve të tjera të punës nuk është proporcional (shih Rregullorja e Sigurisë së Pajisjeve). Kjo shkallë mund të përdoret vetëm ashtu siç përkrahëhet në këtë manual operativ dhe të përdorimit. Çdo përdorim tjetër konsiderohet si jo i duhur. Për mëtej e

shkaktuara nga përdorimi jo i duhur, nuk do të merret asnjë përgjegjësi. Ndryshimet në shkallë, të cilat nuk janë të autorizuar nga prodhuesi, do të kenë si pasojë zhvlerësimin e garancisë.

2. Informata Teknike: Prezantimi i shkallës multi-funksionale dhe lista e komponentëve të saj. Informacionet teknike përkatëse për secilin lloj të shkallëve janë të vendosura në vetë produktin. Në tabelë mund të gjeni informata të mëtejme.

3. Përmbajtja e paketimit: Lista e të gjitha artikujve të dërguara (shembull): Pjesa kryesore (e kompletuar) + instruksionet për përdorim + shkalla kryq + trigon traversa (nëse është e nevojshme).

4. Udhëzim për montimin: Në varësi të llojit të shkallës dhe gjendjes së dërgesës, shkalla duhet të jetë e montuar plotësisht para përdorimit. Përshkrimi/ilustrimi i montimit, i cili duhet kryer përpara se të përdorni shkallën. Shembull: Montimi dhe pozicionin i traversës.

5. Udhëzime të përgjithshme rreth sigurisë: Rrezik asfiksimi përmes paketimit. Shkallët dhe materiali i paketimit nuk janë lodra për fëmijë. Gjatë përdorimit të këmbëzave të shkallës, gjithmonë ekziston rreziku i rënies, gjegjësisht përmbysjes. Si rezultat, njerëzit mund të lëndohen dhe gjësendet mund të dëmtohen. Të gjitha punët me dhe në shkallë duhet të kryhen në mënyrë të tillë që këto rreziqe të mbahen sa më të ulëta që të jetë e mundur. Shkallët duhet të përdoren vetëm për punë të lehta me kohëzgjatje të shkurtër. Mos punoni në shkallë për një kohë të gjatë pa pushim të rregullt. Lodhja rrezikon përdorimin e sigurt. Shkallët duhet të jenë të përshtatshme për aplikimin përkatës dhe mund të përdoren vetëm në pozicionin e përcaktuar të vendosjes. Përdorni vetëm këmbëzat e parapara për shkelje. Shkalla, gjegjësisht pjesët e shkallës, nuk guxojnë të modifikohen. Kujdesuni të mbaheni fort gjatë punës si dhe gjatë ngjitjes dhe zbritjes. Rregullat dhe rregulloret kombëtare të vlefshme duhet të respektohen patjetër, sidomos gjatë përdorimit profesional. Përdorni vetëm pajisjet shtesë të miratuara nga prodhuesi!

6. Struktura/përdorimi: Shkallët 3-she multi-funksionale/me disa përdorime përbëhen nga një pjesë e dyfishtë, e montueshme në dy pjesë shkallë me hapa dhe shkallë këndi. Shkallët mund të konvertohet në një shkallë të thjeshtë të shtrirë (shkallë shtesë) dhe nëse ofrohet teknikisht mund të përdoret si shkallë këndi e ndarë ose si një pjesë mbajtëse e shkallës aktuale. Shkalla multi-funksionale me 2-pjesë përbëhet nga një shkallë me dy pjesë të dyfishta. Shkallët mund të përdoren si një shkallë e vetme (me shtesë) ose dhe nëse ofrohet teknikisht mund edhe të ndahet. Ajo gjithashtu mund të përdoret edhe si mbështetëse.

Variantet e ndërtimit (diagrama skematike): Shkallët e thjeshta me bazament me një shkallë tjetër bashkangjitur (me 3 pjesë). Shkallët e thjeshta me bazament (2 pjesë). Shkallë me shkallë shtesë/ të bashkangjitur (me 3 pjesë). Shkallë me shkallë shtesë/ të bashkangjitur (me 2 pjesë). Shkallë e thejshite (1 pjesë) (e ofruar teknikisht). Shkallë me bazament me hapa të rregullueshme (me 2 pjesë).

6.1 Udhëzime të përgjithshme për sigurinë

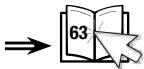

6.2. Përdorimi si shkallë për ngjitje



6.3. Përdorimi si shkallë dyshe

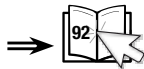

6.4. Përdorimi i një shkallë multi-funksionale



7. Mirëmbajtja/servisimi: Kujdesi dhe mirëmbajtja e shkallës duhet të sigurojë funksionalitetin e saj. Shkalla duhet të kontrollohet rregullisht për dëmtime. Duhet të garantohet funksioni i pjesëve të lëvizshme. Pjesët e lëvizshme duhet të lubrifkohet me vaj rregullisht. Riparimet në shkallë duhet të bëhen nga një person i kualifikuar dhe në përputhje me udhëzimet e prodhuesit. Pastrimi i shkallës, veçanërisht i të gjitha pjesëve të lëvizshme, duhet të kryhet menjëherë pas përdorimit në rast të ndotjeve të dukshme. Përdorni vetëm agentët e pastrimit të tretshme në ujë të disponueshëm në treg. Mos përdorni agentë abrazivë e agresive. Në rast të përdorimit komercial të shkallës, është i nevojshëm një kontroll i rregullt periodik për gjendjen e duhur nga një person i kualifikuar (test vizual dhe funksional). Për këtë qëllim, duhet të specifikohet natyra, shtrirja dhe afatet kohore të testeve të kërkuara. Intervale kohore të kontrollimit varen nga kushtet e operimit, në veçanti nga frekuenca e përdorimit, ngarkesa gjatë përdorimit dhe frekuenca dhe ashpërsia e mangësive të gjetura në kontrollimet e mëparshme. Sipërmarrësi duhet gjithashtu të sigurojë që shkallët e dëmtuara të tërhiqen nga përdorimi dhe të ruhen në atë mënyrë që ato të mos mund të përdoren më tutje derisa ato të riparohen ose asgjësohen në mënyrë të duhur.

Elementet e shkallës:	Pikët e kontrollit:	po/jo	
1. Pikat e përgjithshme të kontrollit	Të gjitha elementet e përforcimit (perçinat, vidat, bulonat etj.) duhet të jenë plotësisht të pranishme. A janë përforcimet të lirshme apo të ndryshkura? A ka papastërti (p.sh. ndotje, baltë, bojë, vaj apo yndyrëra) në shkallë?	<input type="checkbox"/>	<input type="checkbox"/>
2. Traversat e shkallës/shkelëset gjegjësisht shkallëzat e shkallës/shufrat e sigurisë	Të gjitha shkelëset (shkallëzat) duhet të jenë të pranishme në tërësi. A janë traversat e shkallëve, shkallëzat gjegjësisht shufrat e sigurisë eventalisht të shtrembëruara, përdredhura, plasaritura apo të gërryera? A janë shkelëset, gjegjësisht shkallëzat e shkallëve eventalisht të prishura, të lirshme, të ndryshkura apo dëmtuara? A është platforma (nëse ekziston) apo a janë pjesë të saj/përforcimet e saj të dëmtuara, të ndryshkura apo mungojnë?	<input type="checkbox"/>	<input type="checkbox"/>
3. Elementet lidhëse, ruli drejtues, montimet	Rulet drejtuese, kyçjet dhe pajisjet e sigurisë të kontrollohen për funksionalitet dhe konsistencë, si dhe për dëmtim dhe korrozion. A janë të dëmtuara, të lirshme ose të ndryshkura apo janë zhdukur plotësisht kyçjet, pajisjet e sigurisë ose përforcueset e këndeve?	<input type="checkbox"/>	<input type="checkbox"/>
4. Këmbët, Traversa	Këmbët, traversa, të kontrollohen për funksionalitet dhe konsistencë, si dhe për dëmtim dhe korrozion. Të gjitha këmbët e shkallës/kapakët duhet të jenë të pranishëm. A janë këmbët e shkallës të lirshme, të dëmtuara apo të ndryshkura?	<input type="checkbox"/>	<input type="checkbox"/>
5. Siguresa e tejhapjes	Kontrolloni gjendjen teknike të shiritave, zinxhirëve, nyejve ose përforcuesve. A janë të gjitha pikat e përforcimit në gjendje të mirë? A ka dëmtime, të çara, korrozion?	<input type="checkbox"/>	<input type="checkbox"/>
6. Shenjat e shkallës/Udhëzimet e përdorimit dhe operimit	A janë të gjitha shenjat e shkallës si dhe udhëzimet e përdorimit dhe operimit dhe a janë ato të lexueshme?	<input type="checkbox"/>	<input type="checkbox"/>
REZULTATI	Shkalla është në gjendje të rregullt dhe mund të përdoret më tutje.	<input type="checkbox"/>	<input type="checkbox"/>
	Shkalla mund të përdoret më tutje vetëm pas një riparimi.	<input type="checkbox"/>	<input type="checkbox"/>
	Shkalla është me defekt dhe duhet të asgjësohet.	<input type="checkbox"/>	<input type="checkbox"/>

8. Deponimi: Për të shmangur ndonjë dëmtim, shkalla duhet të jetë e lidhur mirë gjatë transportit (p.sh. në raftet e çatisë ose në veturë). Ruajtja e shkallës duhet të bëhet në një mjedis të thatë duke qëndruar vertikale, shtrirë ose varur me anë të një fiksuesi të përshtatshëm muri në mur. Çdo dëmtim duhet të përjashtohet dhe të gjitha pjesët duhet të jenë të mbrojtura nga kushtet atmosferike. Shkalla duhet të ruhet në atë mënyrë që të jetë e mbrojtur nga fëmijët që luajnë dhe të mos e pengojë asnjë person (eventualisht rrezik marrje në thua). Për më tepër, ajo duhet të ruhet në mënyrë të tillë që të mos vidhet/përdoret për qëllime kriminale.

9. Paketimi/asgjësimi: Paketimi duhet të hidhet/asgjësohet në përputhje me rregulloret dhe ligjet në fuqi. Pas përfundimit të përdorimit, shkallët duhet të hidhen/asgjësohen në përputhje me rregulloret në fuqi. Alumini është një material me cilësi të lartë dhe duhet të futet në procesin e riciklimit. Informacione të detajuara mund të merren nga autoriteti juaj lokal.

10. Periudha e përdorimit: Me përdorimin e duhur dhe mirëmbajtje të rregullt, shkalla është një pajisje pune e përshtatshme për përdorim afatgjatë.

11. Specifikat e prodhuesit: KRAUSE-Werk GmbH & Co. KG • Am Kreuzweg 3 • D-36304 Alsfeld
Tel.: +49 (0) 66 31 / 7 95-0 • Fax: +49 (0) 66 31 / 7 95-139 • E-Mail: info@krause-systems.de
www.krause-systems.com • Data e lëshimit: 2023-06-01

sr/cnr **Uvod:** Ovo uputstvo za upotrebu opisuje bezbednu upotrebu više-/mnogonamenske merdevine koja se može koristiti kao stojeća ili prislona merdevina. Pre korišćenja pažljivo pročitajte ovo uputstvo za upotrebu zbog razloga bezbednosti i sačuvajte isto za kasnije ponovno čitanje. Prilikom prosleđivanja merdevine drugima potrebno je predati i uputstvo za upotrebu.

1. Pravilna upotreba: Ova merdevina je mobilno sredstvo za rad koje se može primeniti na različitim mestima. Uz pomoć ove merdevine mogu se vršiti radovi manjeg obima na visinama na kojima bi primena drugih sredstava za

rad bila nesrazmerna (pogledati Pravilnik o bezbednosti opreme za rad). Ova merdevina može se koristiti samo na način kako je to opisano u ovom uputstvu za upotrebu. Svaki drugi način upotrebe smatra se nepravilnim. Za štete, koje su nastale usled nepravilne upotrebe, ne preuzimamo odgovornost. Ova vrsta merdevina treba prvenstveno da se koristi u unutrašnjim prostorijama. Izmene na merdevini, koje nisu odobrene od strane proizvođača, dovode do gubitka garancije i garantnih obaveza.

2. Tehničke informacije: Prikaz više-/mnogonamenske merdevine u različitim položajima postavljanja i spisak njenih delova. Merodavne tehničke informacije za odgovarajući tip merdevine nalaze se na proizvodu. U tabeli ćete naći dodatne informacije.

3. Sadržaj isporuke: Lista svih priloženih sastavnih delova (primer): Delovi merdevine (komplet) + uputstvo za upotrebu i korišćenje + poprečna traverza + Trigon-traverza (ako je potrebno) + montažni elementi

4. Uputstvo za montažu: Zavisno od tipa merdevine i stanja isporuke, merdevine je potrebno pre upotrebe eventualno kompletno sastaviti. Opis/prikaz montažnih radova koji se moraju izvršiti pre upotrebe merdevine. Primer: Montaža poprečne i Trigon traverze.

5. Opšte bezbednosne instrukcije: Opasnost od gušenja od ambalaže. Pri korišćenju ove merdevine načelno postoji opasnost od pada odn. prevrtanja. Zbog toga može doći do povređivanja ljudi i oštećenja stvari. Merdevine i ambalažni materijal nisu igračka za decu. Sve radove sa merdevinom i na merdevini treba vršiti tako da ove opasnosti budu svedene na minimum. Merdevine treba koristiti samo za lake radove kraćeg trajanja. Na merdevini ne treba raditi previše dugo bez periodičnih prekida. Umor ugrožava bezbedno korišćenje. Merdevina mora biti pogodna za odgovarajuću primenu i može se koristiti samo u propisanom položaju postavljanja. Koristiti samo predviđene gazne površine. Merdevina odn. delovi merdevine se ne smeju menjati. Voditi računa o sigurnom osloncu pri radu kao i prilikom penjanja i silaženja. Obavezno se moraju poštovati važeći nacionalni propisi i odredbe, naročito kod profesionalne primene. Koristiti samo od strane proizvođača odobrenu dodatnu opremu.

6. Postavljanje/Korišćenje: 3-delne više-/mnogonamenske merdevine se sastoje od 2-delne stojeće merdevine sa obostranim gazištem i prislone merdevine. Stojeća merdevina može se promeniti u prislonu merdevinu (merdevinu na izvlačenje), prislona merdevina može se, ukoliko je to tehnički predviđeno, koristiti kao odvojena merdevina ili kao merdevina na izvlačenje na stojećoj merdevini. 2-delne višenamenske merdevine se sastoje od 2-delne stojeće merdevine sa obostranim gazištem. Stojeća merdevina se može promeniti u prislonu merdevinu (merdevinu na izvlačenje).

Varijante nadgradnje (prikaz principa): Samostojeća merdevina sa umetnutom prislonom merdevinom (3-delno). Samostojeća merdevina (2-delno). Prislona merdevina/merdevina na izvlačenje (3-delno). Prislona merdevina/merdevina na izvlačenje (2-delno). Prislona merdevina (1-delna) (ukoliko je tehnički za to predviđeno). Samostojeća merdevina sa podešavanjem stepenika (2-delno).

6.1 Opšte bezbednosne instrukcije



6.2. Primena kao prislone merdevine



6.3. Primena kao stojeće merdevine



6.4. Primena kao višenamenske merdevine



7. Održavanje/servisiranje: Nega i održavanje merdevine treba da osigura njenu funkcionalnost. Merdevine se moraju redovno proveravati na oštećenja. Mora se obezbediti funkcionisanje pokretnih delova. Pokretni delovi se moraju redovno podmazivati. Popravke na merdevini moraju se vršiti od strane kvalifikovanog lica i u skladu sa uputstvima proizvođača. Čišćenje merdevine, naročito svih pokretnih delova, treba u slučaju vidljive prljavštine izvršiti neposredno nakon korišćenja. Koristiti samo uobičajena, vodorastvorna sredstva za čišćenje. Ne upotrebljavati agresivna i abrazivna sredstva. U slučaju profesionalne primene merdevina je neophodna redovna i periodična provera ispravnosti od strane kvalifikovanog lica (vizuelna provera i provera funkcionisanja). U tu svrhu je potrebno utvrditi način, obim i rokove neophodnih provera. Vremenski razmaci provera zavise od radnih uslova, naročito od učestalosti korišćenja, opterećenja prilikom korišćenja kao i učestalosti i težine utvrđenih nedostataka pri prethodnim proverama. Preduzetnik takođe mora da osigura da oštećene merdevine budu povučene iz upotrebe i da se čuvaju na način da dalje korišćenje ne bude moguće sve dok se ne izvrši popravka odn. odlaganje u otpad.

Element(i) merdevine:	Tačke provere:	da/ne
1. Opšte tačke provere	Svi pričvrtni elementi (zakivci, vijci, svornjaci itd.) moraju biti prisutni u punom broju. Da li su pričvrtni elementi event. labavi ili korodirali? Da li na merdevini postoje nečistoće (npr. prljavština, mulj, lak, ulje ili masnoća)?	<input type="checkbox"/>
2. Profil merdevine/prečke merdevine odn. gazišta merdevine/sigurnosna kukica	Sve prečke (gazišta) merdevine moraju biti na broju. Da li su profili, gazišta odn. sigurnosna kukica event. iskrivljeni, izvnuti, ulubljeni, napukli ili korodirali? Da li su prečke odn. gazišta merdevine event. istrošene, labave, korodirale ili oštećene? Da li je platforma (ukoliko postoji) ili su delovi/pričvršćivači iste oštećeni ili korodirali ili nedostaju?	<input type="checkbox"/>
3. Vezni elementi, vodica merdevine, okovi	Proveriti vodice merdevine, fiksatore i sigurnosnu opremu na funkcionalnost i čvrstinu kao i oštećenja i koroziju. Da li su fiksatori ili sigurnosna oprema ili ugaona ukrčenja event. oštećeni, labavi ili korodirali ili potpuno nedostaju?	<input type="checkbox"/>
4. Stope, poprečna traverza	Proveriti stope, poprečnu traverzu na funkcionalnost i čvrstinu kao i oštećenja i koroziju. Sve stope merdevine/završni čepovi moraju biti na broju. Da li su stope merdevine labave, istrošene ili korodirale?	<input type="checkbox"/>
5. Osigurač protiv otvaranja	Proveriti tehničko stanje kaiševa, lanaca, zglobova i ukrčenja. Da li su sve pričvršne tačke u dobrom stanju? Da li postoje oštećenja, pukotine, korozija?	<input type="checkbox"/>
6. Oznake na merdevini/uputstvo za upotrebu	Da li su sve oznake na merdevini kao i uputstvo za upotrebu prisutni i dobro čitljivi?	<input type="checkbox"/>
REZULTAT	Merdevina je u redu i može se i dalje koristiti.	<input type="checkbox"/>
	Merdevina se može koristiti tek nakon popravke.	<input type="checkbox"/>
	Merdevina je neispravna i mora se odložiti u otpad.	<input type="checkbox"/>

8. Čuvanje: Kako bi se izbeglo bilo kakvo oštećenje, merdevine prilikom transporta (npr. na krovnom nosaču ili u kolima) treba sigurno pričvrstiti. Merdevine treba čuvati u svom okruženju u uspravnom položaju, položene na pod ili zakačene na zid uz pomoć odgovarajućeg zidnog držača. Mora biti isključeno bilo kakvo oštećenje i svi delovi moraju biti zaštićeni od vremenskih uticaja. Merdevine treba čuvati tako da budu zaštićene od dece koja se igraju i da ne ometaju druge ljude (event. opasnost od saplitanja). Nadalje je treba čuvati tako da se ne može tako lako otuditi/koristiti u kriminalne svrhe.

9. Ambalaža/odlaganje u otpad: Ambalažu treba odložiti u skladu sa važećim odredbama i zakonima. Po završetku upotrebljivosti merdevine se moraju odložiti u otpad u skladu sa važećim propisima. Aluminijum je materijal visoke vrednosti i treba ga predati na reciklažu. Detaljne informacije s tim u vezi daje nadležna opština.

10. Vek trajanja: Uz pravilnu upotrebu i redovno održavanje su merdevine sredstvo za rad koje se može dugo koristiti.

11. Informacije proizvođača: KRAUSE-Werk GmbH & Co. KG • Am Kreuzweg 3 • D-36304 Alsfeld
Tel.: +49 (0) 66 31 / 7 95-0 • Fax: +49 (0) 66 31 / 7 95-139 • E-Mail: info@krause-systems.de
www.krause-systems.com • Datum izdavanja: 01/06/2023

sv Inledning: Denna användnings- och bruksanvisning beskriver den säkra användningen av universalstegen som kan användas som trappstege och som enkelstege. Av säkerhetsskäl skall användnings- och bruksanvisningen läsas noga innan användningen och sparas för framtida användning. När stegen byter ägare skall även användnings- och bruksanvisningen överlämnas.

1. Avsedd användning: Stegen är ett mobilt arbetsredskap som kan användas på olika platser. Med hjälp av stegen kan mindre jobb utföras på höjder där användningen av andra arbetsredskap inte är rimlig (se arbetsmiljöföreskrifter). Stegen får bara användas enligt beskrivningarna i denna användnings- och bruksanvisning. All annan användning gäller som icke ändamålsenlig. Vi tar inget ansvar för skador som uppstår genom icke avsedd användning. Förändringar på stegen som inte har godkänts av leverantören leder till att garantin och leverantörsansvaret upphör.

2. Tekniska informationer: Bilder på universalstegen i olika uppställningspositioner och lista på dess beståndsdelar. De för respektive stegtyp relevanta tekniska informationerna sitter på produkten. I tabellen finns ytterligare informationer.

3. Leveransomfång: Lista på alla medföljande komponenter (exempel): Stegdelar (komplett) + användnings- och bruksanvisning + tvärstag + Trigon- stag (vid behov) + montageelement

4. Instruktioner för montage: Beroende på stegens typ och leveranstillstånd skall stegen eventuellt monteras komplett innan användningen. Beskrivning/visning av montagearbeten som skall utföras innan stegen används. Exempel: Montage av tvär- och trigon-stag.

5. Allmänna säkerhetsinstruktioner: Kvävningsrisk genom förpackningen. Stegar och förpackningsmaterial är inga leksaker för barn. Vid stegens användning finns en principiell risk för fall resp. vältande. Det kan förorsaka person- och materiella skador. All arbete med och på stegen skall utföras så att dessa risker minimeras. Stegen skall bara användas för enklare jobb under kortare tid. Arbetet på stegen får inte vara för länge utan avbrott. Trötthet riskerar den säkra användningen. Stegen skall vara lämpad för respektive användning och får bara användas i den föreskrivna uppställningspositionen. Använd bara de avsedda stegyterna. Stegen resp. stegens delar får inte förändras. Du skall kontrollera att Du8 har säkert fäste under arbetet och under upp- och nedstigningen. De gällande nationella bestämmelserna och föreskrifterna måste följas, speciellt under professionell användning. Endast av leverantören godkänd tillbehör får användas!

6. Montering/användning: 3-delade universalstegar består av en dubbelsidig bestigbar 2-delad trappstege och en enkelstege. Trappstegen skall ändras till en enkelstege (skjutstege), enkelstegen kan, om den är tekniskt avsedd för det, användas som separat stege eller som skjutkomponent på trappstegen. 2-delade universalstegar består av en dubbelsidig bestigbar 2-delad trappstege. Trappstegen kan ändras till en enkelstege (skjutstege).

Uppsättningsvarianter (principskisser): Fristående trappstege med påsatt enkelstege (3-delad). Fristående trappstege (2-delad). Enkel-/skjutstege (3-delad). Enkel-/skjutstege (2-delad). Enkelstege (1-delad) (om tekniskt avsedd för det). Fristående trappstege med stegjustering (2-delad).

6.1. Allmänna

säkerhetsinstruktioner



6.2. Användning som enkelstege



6.3. Användning som trappstege



6.4. Användning som universalstege



7. Underhåll/service: Stegens underhåll och service skall säkerställa dess funktionsförmåga. Stegen skall regelbundet kontrolleras på ev. skador. Rörliga komponenters funktion skall säkerställas. Rörliga komponenter skall oljas regelbundet. Reparationer på stegen skall utföras av sakkunniga personer och enligt leverantörens instruktioner. Vid synlig nedsmutsning skall stegen och speciellt dess rörliga komponenter rengöras direkt efter användningen. Endast vanliga, vattenlösliga rengöringsmedel får användas. Inga aggressiva, skurande medel får användas. Vid yrkesmässig användning skall stegens korrekta tillstånd regelbundet och återkommande kontrolleras av en kompetent person (visuell och funktionskontroll). För det skall de erforderliga kontrollernas art, omfattning och tidsintervaller bestämmas. Kontrollernas tidsintervaller är beroende på driftvillkoren, speciellt på användningsfrekvensen, belastningen under användningen samt förekomst och allvarighet på upptäckta brister under tidigare kontroller. Företagaren skall även se till att skadade stegar tas ur bruk och förvaras på ett sätt att fortsatt användning inte är möjligt förrän de har åtgärdats eller omhändertagits..

Stegelement:	Kontrollpunkter:	ja/nej
1. Allmänna kontrollpunkter:	Alla fästen (nitar, skruvar, bultar osv.) skall finnas komplett. Är fästen lösa eller korroderade? Finns föroreningar (t.ex. smuts, lack, olja eller fett) på stegen?	<input type="checkbox"/>
2. Stegens stag/pinnar resp. stegens steg/säkerhetsbygel	Stegens alla pinnar skall finnas komplett. Är stegens stag, steg resp. säkerhetsbygel ev. böjda, vridna, buckliga, spruckna eller korroderade? Är stegens stag resp. steg ev. slitna, lösa, korroderade eller skadade? Är plattformen (om sådan finns) eller delar av denne skadade, korroderade eller saknas?	<input type="checkbox"/>
3. Kopplingsbitar stegstyrning, beslag	Stegstyrningar, låsningar och säkerhetsanordningar Kontrollera funktion och fasthet samt ev. skador eller korrosion. Är låsningar, säkerhetsanordningar eller hörnförstärkningar ev. skadade, lösa eller korroderade eller saknas dessa helt?	<input type="checkbox"/>

4. Fötter, tvärstag	Kontrollera funktion och fasthet på stegens fötter och tvärstag samt ev. skador eller korrosion. Alla stegfötter/slutkåpor skall vara på plats. Är stegfötterna lösa, slitna eller korroderade?		
5. Spretningsssäkring	Kontrollera remmarnas, kedjornas, ledernas och förstärkningarnas tekniska tillstånd. Är alla fästpunkternas tillstånd bra? Finns skador, sprickor, korrosion?		
6. Stegens märkningar/ användnings- och bruksanvisning	Finns stegens alla märkningar samt användnings- och bruksanvisningen på plats och i väl läsbar skick?		
RESULTAT	Stegen är i ordning och kan användas i fortsättningen.		
	Stegen får inte användas förrän den har reparerats.		
	Stegen är trasig och skall omhändertas.		

8. Förvaring: För att undvika skador skall stegen under transport (t.ex. på takräcke eller i bilen) fästas säkert. Stegens förvaring borde ske i en torr omgivning, lodrätt stående, plattliggande eller hängande på en vägg på ett lämpligt väggfäste. Alla skador skall uteslutas och alla delar skall vara skyddade från väderleken. Stegen skall förvaras så att den är skyddad från lekande barn och inga personer hindras (ev. snubbelrisk). Ytterligare skall stegen förvaras så att den inte utan vidare kan användas/stjälas för kriminella ändamål.

9. Förpackning/omhändertagande: Förpackningen skall omhändertas enligt de gällande bestämmelserna och lagar. Efter avslutad användningstid skall stegen omhändertas enligt de gällande föreskrifterna. Aluminium är en högvärdig råmaterial och borde lämnas till återvinningen. Detaljerade uppgifter tillhandahålls av Din kommun.

10. Användningstid: Vid avsedd användning och regelbundet underhåll är stegen en arbetsredskap med en mycket lång livslängd.

11. Leverantörsuppgifter: KRAUSE-Werk GmbH & Co. KG • Am Kreuzweg 3 • D-36304 Alsfeld
Tel.: +49 (0) 66 31 / 7 95-0 • Fax: +49 (0) 66 31 / 7 95-139 • E-Mail: info@krause-systems.de
www.krause-systems.com • Utfärdande datum: 2023-06-01

Giriş: Bu kullanım ve işletim kılavuzu, ayaklı merdiven ya da dayama merdiven olarak kullanılabilen çok amaçlı merdivenin güvenli kullanımını açıklamaktadır. Lütfen, emniyet nedenlerinden dolayı aleti kullanmadan önce bu kullanım ve işletim kılavuzunu itinayla okuyunuz ve gelecekte de okuyabilmek için saklayınız. Merdiven başkasına devredildiğinde, kullanım ve işletim kılavuzu da birlikte verilmelidir.

1. Amaca uygun kullanım: Bu merdiven, çeşitli yerlerde kullanılabilen, taşınabilir bir çalışma aracıdır. Bu merdivenle, diğer çalışma gereçlerinin kullanılmasının uygun olmayacağı (bkz. işletme güvenliği yönetmeliği), belirli bir yükseklikteki küçük çapta işler yapılabilir. Bu merdiven, yalnızca kullanım ve işletim kılavuzunda açıklandığı şekilde kullanılabilir. Diğer her türlü kullanım, amacına uygun değildir. Amacına uygun olmayan kullanımdan kaynaklanan hasarlar için sorumluluk kabul edilmez. Üretici tarafından müsaade edilmeden merdivende yapılan değişiklikler, garanti ve güvencenin silinmesine yol açar.

2. Teknik bilgiler: Çok amaçlı merdivenin çeşitli kurulum pozisyonlarında gösterilmesi ve bileşenlerinin liste olarak belirtilmesi. Her merdiven tipi için gerekli teknik bilgiler ürüne eklenmiştir. Tabloda daha fazla bilgi bulabilirsiniz.

3. Teslimat kapsamı: Teslim edilen tüm münferit parçaların listesi (örnek): Merdiven parçaları (komple) + Kullanım ve işletim kılavuzu + Enine travers + Üçgen travers (gerekirse) + Montaj elemanları.

4. Montaj kılavuzu: Merdiven, duruma göre, kullanılmadan önce merdiven tipi ve teslimat anındaki durumuna uygun olarak tamamen monte edilmelidir. Merdivenin kullanılmasından önce yapılması gereken montaj işlerinin açıklaması/gösterilmesi. Örnek: Enine ve üçgen traversin montajı.

5. Genel Güvenlik Uyarıları: Ambalajdan dolayı boğulma tehlikesi. Merdivenler ve ambalaj malzemeleri çocuk oyuncucağı değildir. Bu merdivenin kullanılması esnasında genel olarak düşme ve devrilme tehlikesi bulunmaktadır. Bundan dolayı kişiler yaralanabilir ve eşyalar hasar görebilir. Merdivenle ve merdivenin üzerinde yapılan tüm işler bu

tehlikelerin mümkün olduğunca düşük tutulacağı şekilde yapılmalıdır. Merdiven yalnızca kısa süreli hafif işlerde kullanılmalıdır. Merdivenin üzerinde düzenli molalar vermeden çok uzun süreli çalışmayın. Yorgunluk emniyetli kullanıma tehlike oluşturur. Merdiven ilgili kullanım için uygun olmalıdır ve yalnızca öngörülen kurulum konumunda kullanılabilir. Yalnızca öngörülüş olan basma yüzeylerini kullanınız. Merdiven veya merdiven parçaları değiştirilemez. Çalışma, yukarı çıkma ve inme esnasında merdivenin sağlam ve sıkı durmasına dikkat ediniz. Ulusal düzeyde geçerli hükümlere ve kanunlara, özellikle de profesyonel kullanım esnasında, kesinlikle uyulmak zorundadır. Yalnızca üretici tarafından izin verilen yedek parçaları kullanınız.

6. Kurulum/kullanım: 3 parçalı çok amaçlı merdivenler, üzerine çift taraflı çıkılabilen 2 parçalı ayaklı merdiven ve bir dayama merdivenden oluşmaktadır. Ayaklı merdiven bir dayama merdivene (sürgülü merdiven) dönüştürülebilir, dayama merdiven, teknik olarak bunun için öngörülüşse ayrı bir ayaklı merdiven olarak kullanılabilir. 2 parçalı çok amaçlı merdivenler, üzerine çift taraflı çıkılabilen 2 parçalı bir ayaklı merdivenden oluşmaktadır. Ayaklı merdiven bir dayama merdivene (sürgülü merdiven) dönüştürülebilir.

Kurulum türleri (Prensip gösterimler): Üzerine dayama merdivenin geçirdiği serbest ayaklı merdiven (3 parçalı). Serbest ayaklı merdiven (2 parçalı). Dayama/sürgülü merdiven (3 parçalı). Dayama/sürgülü merdiven (2 parçalı). Dayama merdiven (1 parçalı) (teknik açıdan bunun için öngörülüşse). Basamak ayarlı serbest ayaklı merdiven (2 parçalı).

6.1 Genel güvenlik uyarıları

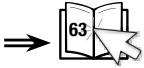

6.2. Dayama merdiven olarak kullanım



6.3. Ayaklı merdiven olarak kullanım

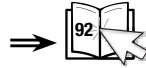

6.4. Çok amaçlı merdiven olarak kullanım



7. Bakım/Onarım: Merdivenin bakım ve servisinin amacı işlevselliğini sağlamaktır. Merdivenin hasarlı olup olmadığı düzenli olarak kontrol edilmelidir. Hareketli parçaların işlevselliği güvence altına alınmalıdır. Hareketli parçalar düzenli olarak yağlanmalıdır. Merdivende yapılacak onarımlar yalnızca eğitimli uzman kişiler tarafından ve üreticinin talimatları doğrultusunda yapılmalıdır. Merdivenin, özellikle de tüm hareketli parçaların temizlenmesi, görünür kirlenin mevcut olması durumunda kullanımdan hemen sonra yapılmalıdır. Yalnızca piyasada bulunan suda çözünür temizlik maddelerini kullanınız. Agresif, aşındırıcı maddeleri kullanmayınız. Merdivenin ticari kullanımında durumunun usulüne uygun olup olmadığını uzman ve yetkin bir kişi tarafından düzenli, periyodik aralıklarla kontrol edilmesi gerekmektedir (görsel kontrol ve işlev kontrolü). Bunun için gerekli kontrollerin tür, kapsam ve müddetlerinin belirlenmesi gerekmektedir. Kontroller arasındaki zaman aralıkları, işletim koşullarına, özellikle de kullanım sıklığına, kullanım esnasındaki yıpranmaya ve önceki kontrollerde tespit edilen noksanların ağırlıkları ve sıklıkları doğrultusunda belirlenir. İşletmecisi, aynı zamanda hasarlı merdivenlerin kullanımdan kaldırılması ve usulüne uygun onarımı yapılabileceği ya da bertaraf edilene kadar kullanımı mümkün olmayacak şekilde saklamak zorundadır.

Merdivenin eleman(lar):	Kontrol noktaları:	evet/hayır
1. Genel kontrol noktaları	Tüm sabitlemeler (perçinler, vidalar, civatalar vs.) tamamen mevcut olmalıdır. Sabitlemelerde gevşeklik veya paslanmalar var mı? Merdivenlerde kirlenmeler (ör. kir, çamur, boya veya yağ) var mı?	<input type="checkbox"/> <input type="checkbox"/>
2. Merdiven çerçevesi/ Merdiven basamakları/ Emniyet askıları	Tüm merdiven basamakları eksiksiz olarak mevcut olmalıdır. Merdiven çerçevesi, merdiven basamakları veya güvenlik askıları eğilmiş, dönmüş, bükülmüş, çatlak veya paslı mı? Merdivenin basamakları aşınmış, çözülmüş, paslanmış veya hasarlı mı? Platformun kendisi (varsa) ya da parçaları/sabitlemeleri hasarlı mı veya paslanmış ya da eksik mi?	<input type="checkbox"/> <input type="checkbox"/>
3. Bağlantı elemanları, merdiven kılavuzları, menteşeler	Merdiven kılavuzları, kilitlemeleri ve güvenlik tertibatlarının işlevselliğini ve sağlığını, ayrıca hasarlı veya paslı olup olmadıklarını kontrol ediniz. Kilitlemeler veya güvenli tertibatları ya da köşebentler hasarlı, gevşek veya paslı mı ya da bunlar tamamen yok mu?	<input type="checkbox"/> <input type="checkbox"/>
4. Ayaklar, enine traversler	Ayakları, enine traverslerin işlevselliğini ve sağlığını, ayrıca hasarlı veya paslı olup olmadıklarını kontrol ediniz. Tüm merdiven ayakları/uç tıparları mevcut olmalıdır. Merdiven ayakları gevşek, aşınmış veya paslanmış mı?	<input type="checkbox"/> <input type="checkbox"/>
5. Ayrılmayı önleme emniyeti	Kayışların, zincirlerin, eklemelerin veya güçlendiricilerin teknik durumunu kontrol ediniz. Sabitleme noktaları iyi durumda mı? Hasarlar, çatlaklar, korozyonlar mevcut mu?	<input type="checkbox"/> <input type="checkbox"/>

6. Merdiven işaretleri/ kullanım ve işletim kılavuzu	Tüm merdiven işaretlemeleri ile kullanım ve işletim kılavuzu mevcut ve iyi okunaklı mı?	<input type="checkbox"/>	<input type="checkbox"/>
SONUÇ	Merdiven uygundur ve kullanıma devam edilebilir.	<input type="checkbox"/>	<input type="checkbox"/>
	Merdiven yalnızca onarımdan geçtikten sonra tekrar kullanılabilir.	<input type="checkbox"/>	<input type="checkbox"/>
	Merdiven bozuktur ve bertaraf edilmesi zorunludur.	<input type="checkbox"/>	<input type="checkbox"/>

8. Depolama: Her türlü hasarı önlemek için merdiven taşıma esnasında (ör. üst bagajda ya da taşıtın içerisinde) emniyetli bir şekilde sabitlenmek zorundadır. Merdivenin depolanması, kuru bir ortamda, dikey olarak, yatay yatırılarak ya da uygun duvar askıları vasıtasıyla duvara asılarak yapılmalıdır. Her türlü hasarın olasılık dışı kalacağı ve tüm parçaların kötü hava koşullarından korunacağı şekilde depolanmalıdır. Merdiven, oyun oynayan çocuklardan korunaklı ve hiç kimsenin engellenmeyeceği (takılıp tökezleme tehlikesi) şekilde depolanmalıdır. Ayrıca yasa dışı amaçlar için kolayca çalınamayacak/kullanılmayacak şekilde depolanmalıdır.

9. Ambalaj/bertaraf etme: Ambalaj yürürlükteki hükümlere ve yasalara uygun şekilde bertaraf edilmelidir. Merdiven, kullanıma uygunluğunun sona ermesinden sonra yürürlükteki mevzuat uyarınca bertaraf edilmelidir. Alüminyum yüksek kaliteli bir malzemedir, bu nedenle geri dönüşüm sürecine verilmesi gereklidir. Buna dair detaylı bilgiyi için yetkili mercilerden alabilirsiniz.

10. Kullanım ömrü: Merdiven, amacına uygun kullanılması durumunda ve bakımı düzenli yapıldığında uzun süreli kullanılabilen bir çalışma aracıdır.

11. Üretici bilgileri: **KRAUSE-Werk GmbH & Co. KG** • Am Kreuzweg 3 • D-36304 Alsfeld
Tel.: +49 (0) 66 31 / 7 95-0 • Fax: +49 (0) 66 31 / 7 95-139 • E-Mail: info@krause-systems.de
www.krause-systems.com • Yayın tarihi: 01.06.2023

uk **Введення:** цей посібник з використання та експлуатації описує безпечно застосування багато-функціональної драбини, яка може застосовуватися в якості розкладної драбини або приставної драбини. З міркувань безпеки уважно прочитайте перед використанням цей посібник з використання та експлуатації і збережіть його для подальшого використання. У разі передачі драбини іншим користувачам слід передати разом з нею посібник з використання та експлуатації.

1. Використання за призначенням: ця драбина – мобільний робочий інструмент, який можна використовувати в різних місцях. Цю драбину можна використовувати для виконання невеликих робіт на висоті, для яких використання інших робочих інструментів є недоцільним (див. Постанову про безпеку обладнання). Цю драбину можна використовувати тільки так, як описано в цьому посібнику з використання та експлуатації. Будь-яке інше використання вважається використанням не за призначенням. Виробник не несе відповідальності за шкоду, заподіяну в результаті використання не за призначенням. Модифікації драбини, не схвалені виробником, призводять до анулювання гарантії та гарантійних зобов'язань.

2. Технічна інформація: зображення багатофункціональної драбини у різних положеннях установки та специфікація її частин. Технічна інформація, що стосується відповідного типу драбини, нанесена на виріб. У таблиці знаходиться більш детальна інформація.

3. Обсяг постачання: перелік всіх окремих частин, що входять до комплекту поставки (приклад): деталі драбини (комплект) + посібник з використання та експлуатації + поперечна траверса + трикутна траверса (якщо необхідно) + монтажні елементи.

4. Вказівка зі збирання: відповідно до типу драбини і стану, в якому вона постачається, перед використанням її необхідно повністю змонтувати. Опис/зображення монтажних робіт, які необхідно виконати перед початком використання драбини. Приклад: монтаж поперечної та трикутної траверси.

5. Загальні вказівки з техніки безпеки: небезпека асфіксії через упаковку. Драбини та пакувальні матеріали не призначені для використання в якості дитячих іграшок. При використанні драбини з поперечинами завжди існує ризик падіння або перекидання. Це може призвести до травмування людей та пошкодження речей. Усі роботи з драбиною і на ній слід виконувати таким чином, щоб ці небезпеки були зведені до мінімуму. Драбину слід вико-

ристовувати лише для легких короткочасних робіт. Не працюйте на драбині занадто довго без регулярних перерв. Втома ставить під загрозу безпечне використання. Драбина повинна бути придатною для відповідного застосування і повинна використовуватися тільки у вказаному положенні. Використовуйте тільки призначені для цього поверхні сходинок. Забороняється вносити конструктивні зміни в драбину або її секції. Під час роботи, підйому та спуску важливо забезпечити надійну опору. Слід обов'язково дотримуватися відповідних національних положень і правил, особливо у разі професійного використання. Використовуйте тільки приладдя, схвалене виробником!

6. Складові частини/обслуговування: 3-складова багатофункціональна драбина складається з 2-складової розкладної драбини, на яку можна підніматися з двох сторін, і приставної драбини. Розкладна драбина може бути переобладнана в приставну (розсувну) драбину, приставна драбина, може, якщо вона технічно для цього призначена, використовуватися як окрема драбина або як висувна частина приставної драбини. 2-складова багатофункціональна драбина складається з 2-складової розкладної драбини, на яку можна підніматися з двох сторін. Розкладна драбина може бути переобладнана в приставну (розсувну) драбину.

Варіанти конструкції (принципове зображення): розкладна драбина зі встановленою на неї приставною драбиною (3-склад.). Розкладна драбина (2-склад.). Приставна/розсувна драбина (3-склад.). Приставна/розсувна драбина (2-склад.). Приставна драбина (1-склад.) (якщо технічно для цього передбачена). Розкладна драбина з опорою на сходинок (2-склад.).

6.1 Загальні правила техніки безпеки

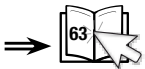

6.2. Використання в якості приставної драбини



6.3. Використання в якості розкладної драбини

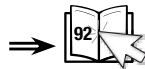

6.4. Використання в якості багатофункціональної драбини



7. Технічне обслуговування/підтримання у належному стані: догляд та технічне обслуговування драбини забезпечують її функціональність. Драбину необхідно регулярно перевіряти на наявність пошкоджень. Слід забезпечити належне функціонування рухомих частин. Рухомі частини слід регулярно змащувати. Ремонт драбини повинна виконувати компетентна особа згідно з інструкціями виробника. Очищення драбини, зокрема всіх рухомих частин, слід виконувати відразу після використання, якщо є видимі забруднення. Використовуйте тільки наявні у продажу водорозчинні мийні засоби. Забороняється використовувати агресивні абразивні засоби. Якщо драбину використовують у комерційних цілях, компетентна особа повинна виконувати регулярні періодичні перевірки, щоб переконатися, що драбина знаходиться в належному стані (візуальна та функціональна перевірка). Для цього потрібно визначити тип, обсяг і терміни необхідних перевірок. Періодичність перевірок залежить від умов експлуатації, зокрема від частоти використання, навантажень під час використання, а також частоти і тяжкості дефектів, виявлених під час попередніх перевірок. Підприємцям також повинен забезпечити такі умови, щоб пошкоджені драбини виводили з експлуатації і зберігали таким чином, щоб їх не можна було знову використовувати до тих пір, поки вони не будуть належним чином відремонтовані або утилізовані.

Елемент(и) драбини:	Контрольні точки:	так/ні
1. Загальні пункти для перевірки	Усі елементи кріплення (заклепки, гвинти, болти і т. д.) повинні бути в комплекті. Може, кріплення ослаблені або іржаві? Чи є на драбині забруднення (наприклад, бруд, багноюка, лак, масло або консистентне мастило)?	<input type="checkbox"/>
2. Тягива драбини/поперечини драбини або сходинок драбини/дуги безпеки	Усі поперечини (сходинок) драбини повинні бути на місці в повному обсязі. Чи перила драбини, сходинок драбини або дуги безпеки не погнуті, не скручені, не мають вм'ятин, тріщин або корозії? Чи поперечини або сходинок драбини не зношені, не розхитані, не піддані корозії або не пошкоджені? Чи платформа (якщо є) або її частини/кріплення пошкоджені, кородовані або відсутні?	<input type="checkbox"/>
3. З'єднувальні елементи, напрямна драбини, фурнітура	Перевірте напрямні, фіксатори і запобіжні пристрої драбин на функціональність і міцність, а також на наявність пошкоджень і корозії. Чи фіксатори, запобіжні пристрої або кутові ребра жорсткості пошкоджені, ослаблені, кородовані або повністю відсутні?	<input type="checkbox"/>

4. Ніжки, поперечна траверса	Перевірте ніжки, поперечну траверсу на функціональність і міцність, а також на наявність пошкоджень і корозії. Ніжки/торцеві кришки повинні бути в наявності. Чи не розхитані, не зношені і не кородовані опорні ніжки драбини?	
5. Захист від розсування	Перевірте технічний стан ременів, ланцюгів, шарнірів або елементів жорсткості. Чи всі точки кріплення знаходяться у належному стані? Чи наявні пошкодження, розриви, корозія?	
6. Маркування драбини/ посібник з використання та експлуатації	Чи всі маркування драбини, а також посібник з використання та експлуатації наявні та їх можна прочитати?	
РЕЗУЛЬТАТ	Драбина у належному стані, її можна використовувати й надалі. Використовувати драбину можна лише після її ремонту. Драбина несправна і підлягає утилізації.	

8. Зберігання: щоб уникнути будь-яких пошкоджень, драбина повинна бути надійно закріплена під час транспортування (наприклад, на багажнику на даху або в автомобілі). Драбину слід зберігати в сухому місці, в стоячому або лежачому положенні або підвішеною на стіні за допомогою відповідного настінного кронштейна. Будь-які пошкодження повинні бути усунені, а всі деталі повинні бути захищені від атмосферних впливів. Драбину слід зберігати таким чином, щоб вона не стала об'єктом дитячих ігор, і не заважала людям (можливий ризик спіткнутися). Крім того, вона повинна зберігатися таким чином, щоб її не можна було легко викрасти / використати у злочинних цілях.

9. Упаковка/утилізація: упаковку слід утилізувати відповідно до чинних положень та законів. Після закінчення терміну служби драбину слід утилізувати відповідно до чинних норм. Алюміній – цінний матеріал і його слід скеровувати на переробку. Детальну інформацію про це можна отримати у відповідних місцевих органах влади.

10. Строк служби: при належному використанні та регулярному техобслуговуванні драбина є робочим інструментом, який може використовуватись протягом тривалого часу.

11. Дані щодо виробника: **KRAUSE-Werk GmbH & Co. KG** • Am Kreuzweg 3 • D-36304 Alsfeld
тел.: +49 (0) 66 31 / 7 95-0 • факс: +49 (0) 66 31 / 7 95-139 • адреса ел. пошти: info@krause-systems.de
www.krause-systems.com • Дата випуску: 01/06/2023

6.1

1.



de Warnung, Absturz von der Leiter.

en Caution! Risk of falling off the ladder.

pl Ostrzeżenie, upadek z drabiny.

hu Figyelmeztetés, zuhanás a létráról.

ru Предупреждение: падение с лестницы.

bg Предупреждение, падане от стълбата.

cs Varování před pádem ze žebříku.

da Advarsel, nedstyrtning fra stigen.

el Προειδοποίηση, πτώση από τη σκάλα.

es Advertencia, caída de la escalera.

et Hoiatus: Redeli kukkumine.

fi Varoitus, tikkailta putoaminen:

fr Mise en garde, chute de l'échelle.

hr/bs Upozorenje, pad s ljestava.

is Viðvörðun, hrún frá stiganum.

it Avvertenza, caduta dalla scala.

lt Įspėjimas. Pavojus nukristi nuo kopėčių.

lv Brīdinājums, kritiens no kāpnēm.

mk Предупредување. Се уривам од скалат.

nl Waarschuwing, val van de ladder.

no Fare for nedfall fra stigen.

pt Aviso, queda a partir da escada.

ro Avertizare, cădere de pe scară.

si Opozorilo, padec z lestve.

sk Varovanie, pád z rebríka.

sq Paralajmërim, rëzim nga shkalla.

sr/cnr Upozorenje, pad sa merdevina.

sv Varning, fall från stegen.

tr Dikkat, merdivenden düşme tehlikesi.

uk Увага! Ризик падіння з драбини.

2.



Anleitung vollständig lesen.

de Zusätzliche Informationen zur Leiter sind im Internet erhältlich.

en Read the entire User Manual For more information on this ladder, please visit our website.

Przeczytać kompletnie instrukcję obsługi.

pl Dodatkowe informacje na temat drabiny są dostępne w internecie.

hu Gondosan olvassa el az útmutatót. A létrára vonatkozó kiegészítő információk az interneten megtalálhatók.

Полностью прочитайте руководство.

ru Дополнительная информация о лестнице доступна в Интернете.

Упътването да се прочете изцяло.

bg Допълнителна информация за стълбата може да се получи в интернет.

cs Přečíst kompletně návod. Dodatečné informace k žebříku jsou k dispozici na internetu.

da Læs brugsanvisningen fuldstændigt igennem.

Yderligere oplysninger om stigen kan findes i internettet.

el Διαβάστε τις οδηγίες καλά. Επιπρόσθετες πληροφορίες για τη σκάλα είναι διαθέσιμες στο ίντερνετ.

Leer completamente las instrucciones.

es Información adicional sobre la escalera está disponible en Internet.

et Lugege juhend täies ulatuses läbi. Lisainformatsiooni redeli kohta leiate internetist.

fi Lue ohjeet kokonaan. Lisätietoja tikkasta saat internetistä.

fr Lire entièrement la notice. Des informations complémentaires concernant l'échelle sont disponibles sur Internet.

hr/bs Pročitati upute do kraja. Ostale informacije o ljestvama dostupne su na internetu.

is Lesið notenda - og leiðbeiningavísinn í heild sinni. Fyrir frekari upplýsingar um stígann, vinsamlegast heimsækjið vefsíðu okkar.

it Leggere le istruzioni integralmente. Ulteriori informazioni sulla scala sono reperibili in internet. Iľssamiai perskaitykite naudojimo instrukciją.

lt Papildomos informacijos apie kopėčias galima rasti internete.

lv Pilnībā izlasiet lietošanas pamācību. Papildu informācija par kāpnēm ir pieejama tiešsaistē.

Целосно прочитайте го упатството.

mk Дополнителни информации за скалата се достапни на Интернет.

- nl** Lees de handleiding volledig door. Extra informatie over de ladder is te vinden op internet.
- no** Les veiledningen fullstendig. Tilleggsinformasjon om stigen kan finnes på Internett.
- pt** Ler completamente o manual. Estão disponíveis na internet informações adicionais.
- ro** Citiți complet manualul. Informații suplimentare privind scara sunt disponibile pe Internet.
- si** Navodila preberite v celoti. Dodatne informacije o lestvi so na voljo na spletu. o lestvi so na voljo na spletu.
- sk** Prečítajte kompletne návod. Dodatočné informácie k rebríku sú k dispozícii na internete.
- sq** Lexoni udhëzimet plotësisht. Informacione shtesë mbi shkallën janë në dispozicion në internet.
- sr/cnr** Pročitati uputstvo u celosti. Dodatne informacije o merdevini mogu se dobiti na Internetu.
- sv** Instruktionen skall läsas i sin helhet. Ytterligare informationer om stegen finns på Internet.
- tr** Kilavuzu tamamen okuyunuz. Merdiven hakkında ek bilgiler internetten edinebilirsiniz.
- uk** Повністю прочитайте посібник. Додаткова інформація про драбину доступна в мережі Інтернет.

3.

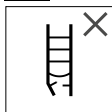

de Die Leiter nach der Lieferung und vor jeder Benutzung prüfen, ob diese beschädigt ist. Keine beschädigte Leiter benutzen.

- en** Check the ladder for damage after delivery and every time before use. Do not use ladders that are damaged.
- pl** Po dostawie i przed każdym użyciem sprawdź, czy drabina nie jest uszkodzona. Nie używać uszkodzonej drabiny.
- hu** A létra épségét a szállítás után és minden egyes használat előtt ellenőrizni kell. Tilos sérült létrát használni.
- ru** Проверьте после поставки и перед каждым использованием, что лестница не повреждена. Категорически запрещается использовать поврежденную лестницу.
- bg** След доставката и преди всяка употреба да се провери, дали стълбата е повредена. Повредената стълба да не се използва.
- cs** Žebřík po dodání a před každým použitím zkontrolovat, zda není poškozený. Nepoužívat poškozený žebřík.

- da** Kontroller efter levering og inden hver brug, stigen er beskadiget. Anvend ingen beskadiget stige.
- el** Ελέγχετε τη σκάλα μετά την αποστολή και πριν από κάθε χρήση σχετικά με το εάν έχει ζημιές. Μη χρησιμοποιείτε
- es** Tras la entrega y antes de cada uso comprobar si la escalera está dañada. No emplear ninguna escalera dañada.
- et** Kontrollige peale tarnimist ja enne iga kasutuskorda, et redel ei oleks viga saanud. Ärge kasutage viga saanud redeleid.
- fi** Tarkasta tikkaat toimituksen jälkeen ja ennen jokaista käyttöä vaurioiden varalta. Älä käytä vaurioituneita tikkaita.
- fr** Après la livraison et avant toute utilisation, vérifiez si l'échelle est endommagée. Ne pas utiliser l'échelle si elle est endommagée.
- hr/bs** Nakon svake uporabe provjeriti jesu li lestve oštećene. Ne upotrebljavajte oštećene lestve.
- is** Athugið stigann vegna skemmda eftir móttöku og í hvert skipti áður en stiginn er notaður. Ekki nota stigann ef hann er skemmdur.
- it** Dopo la consegna e prima di ogni utilizzo, verificare se la scala è danneggiata. Non utilizzare scale danneggiate.
- lt** Po pristatymo ir prieš kiekvieną naudojimą patikrinkite, ar kopėčios nepažeistos. Nenaudokite pažeistų kopėčių.
- lv** Pēc piegādes un pirms katras lietošanas pārbaudiet, vai kāpnes nav bojātas. Neizmantojiet bojātas kāpnes.
- mk** Проверете ја скалата по доставата и пред секоја употреба за оштетување. Не користете оштетена скала.
- nl** Controleer na levering en vóór elk gebruik of de ladder beschadigd is. Gebruik geen beschadigde ladder.
- no** Kontroller stigen for skader etter levering og før hver bruk. Bruk ikke skadet stige.
- pt** Verificar se a escada estará danificada após a entrega e antes de cada utilização. Não usar escadas danificadas.
- ro** Verificați scara după livrare și înainte de fiecare utilizare din punct de vedere al deteriorărilor. Nu utilizați scări care prezintă defectiuni.
- si** Lestev po dostavi in pred vsako uporabo preverite in se prepričajte, da ta ni poškodovana. Ne uporabljajte poškodovano lestev.

sk Rebrík po dodaní a pred každým použitím skontrolujte, či nie je poškodený. Nepoužívajte poškodený rebrík.

sq Kontrolloni shkallën pas dorëzimit dhe para çdo përdorimi, për të parë nëse është dëmtuar. Mos përdorni shkallë të dëmtuar.

sr/cnr Merdevinu nakon isporuke i pre svake upotrebe proveriti na oštećenja. Ne koristiti oštećene merdevine.

sv Efter leverans och före varje användning skall kontrolleras att stegen är oskadad. Skadade stegar skall inte användas.

tr Tesimattan sonra ve her kullanımdan önce merdivenin hasarlı olup olmadığını kontrol ediniz. Hasarlı merdiven kullanmayınız.

uk Перевіряйте драбину на наявність пошкодженнь після доставки та перед кожним використанням. Забороняється користуватися пошкодженою драбиною.

4.



de Maximale Belastung

en Maximum load

pl Maksymalne obciążenie

hu Maximális terhelés

ru Максимальная нагрузка

bg Максимално натоварване

cs Maximální zatížení

da Maks. belastning

el Μέγιστο φορτίο

es Carga máxima

et Maksimaalne koormus

fi Suurin kuorma

fr Charge maximale

hr/bs Maksimalno opterećenje

is Hámarks burðargeta

it Portata massima

lt Maksimali apkrova

lv Maksimālā slodze

mk Максимално оптоварување

nl Maximale belasting

no Maksimal belastning

pt Carga máxima

ro Încărcarea maximă

si Največja obremenitev

sk Maximálne zaťaženie

sq Ngarkesa maksimale

sr/cnr Maksimalno opterećenje

sv Maximal belastning

tr Maksimum yük

uk Максимальне навантаження

5.

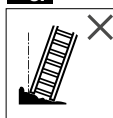

de

Leiter auf ebenen, waagerechten und festen Untergrund aufstellen. Leiterenden dürfen nicht im Erdreich versinken.

en Set up the ladder on a level, horizontal and solid surface. The ladder's feet must not be sinking into the ground.

pl Ustawić drabinę na płaskim, poziomym i stabilnym podłożu. Stopki drabiny nie powinny zanurzać się w ziemi.

hu Sik, vizszintes és szilárd aljazaton állítsa fel a létrát. A létratalpak nem süllyedhetnek be a földre.

ru Устанавливайте лестницу на ровное, горизонтальное и твердое основание. Опоры лестницы не должны погружаться в грунт.

bg Стълбата да се поставя върху равна, хоризонтална и здрава основа. Краката на стълбата не бива да потъват в пода.

cs Žebřík postavit na rovný, vodorovný a pevný základ. Nohy žebříku se nesmějí zabořit do země.

da Stil stigen på et jævnt, vandret og fast underlag. Stigens fødder må ikke synke ned i jordbunden.

el Τοποθετείτε τη σκάλα επάνω σε ίσια, οριζόντια και σταθερά υπόβαθρο. Τα πόδια σκάλας δεν επιτρέπεται να βυθίζονται στο έδαφος.

es Instalar la escalera sobre un sustrato nivelado, horizontal y firme. Las patas de la escalera no deben hundirse en la tierra.

et Püstitage redel tasasel, horisontaalsel ja tugeval aluspinnal. Redeli jalad ei tohi maa sisse vajuda.

fi Aseta tikkaat tasaiselle, suoralle ja kiinteälle alustalle. Tikkaiden jalat eivät saa upota maahan.

fr Placer l'échelle sur un support de niveau, horizontal et résistant. Les pieds de l'échelle ne doivent pas s'enfoncer dans la terre.

- hr/bs** Ljestve montirati na ravnoj, vodoravnoj i čvrstoj podlozi. Noge ljestvava ne smiju potonuti u tlo.
is Setjið stigann upp á jafna, láréttta og trausta undirstöðu. Tilfinningin verður að vera sú að stiginn sé ekki að síga niður í jörðina.
it Posizionare la scala su fondo piano, orizzontale e non cedevole. Non affondare i piedini della scala nel terreno.
lt Pastatykite kopėčias ant plokščio, lygaus ir stabilaus paviršiaus. Kopėčių kojėlės neturi nugrimzti į žemę.
lv Novietojiet kāpnes uz plakanas, līdzenas un stabilas virsmas. Kāpņu pēdas nedrīkst iegrimt zemē.
mk Postavuvajte ja skalata na ramna, horizontalna i cvrsta površina. Nogarkite na skalata ne smeāt da propadnat vo zemja
nl Zet de ladder op een vlakke, horizontale en stevige ondergrond. Ladderpoten mogen niet in de grond wegzakken.
no Still opp stigen på jevnt, horisontalt og fast underlag. Stigeføttene må ikke sige ned i jorden.
pt Colocar a escada sobre uma base plana, nivelada e fixa. As sapatas da escada não devem enterrar-se no solo.
ro Amplasați scara pe un sol neted, orizontal și stabil. Picioarele scării nu trebuie să se afunde în sol.
si Lestev postavite na ravno in trdno površino. Noge lestve se ne smejo pogrezniti v zemljo.
sk Rebrík postavte na rovný, vodorovný a pevný základ. Nohy rebríka sa nesmú zaboriť do zeme. Vendorsni shkallët në terren të niveluar, horizontal dhe të fortë. Këmbët e shkallëve nuk duhet të fundosen në tokë.
sq Postaviti merdevine na ravnu, vodoravnu i čvrstu podlogu. Stope merdevine ne smeju da propadaju u zemlju.
sr/cnr Stegen skall placeras på plant, vågrävt och fast underlag. Stegens fötter får inte sjunka ned i underlaget.
sv Merdiveni düz, yatay ve sağlam zemine kurunuz. Merdivenin ayakları zemine batmamalıdır.
tr Встановіть драбину на рівну, горизонтальну і тверду поверхню. Ніжки драбини не повинні занурюватися в землю.
uk

6.



- de** Seitliches Hinauslehnen ist nicht zulässig!
en Do not lean out to the side while standing on the ladder!
pl Woczne wychylenie się jest niedozwolone!

- hu** Tilos oldalirányba kihajolni!
ru Боковое отклонение не допускается!
bg Не е разрешено протягането настрани!
cs Vyklánění do strany není přípustné!
da Det er ikke tilladt at læne sig ud til siden!
el Δεν επιτρέπεται να εκτείνεστε στα πλάγια!
es ¡Asomarse lateralmente no es admisible!
et Külje suunas üle redeli ääre sirutamine keelatud!
fi Sivulle nojaaminen on kielletty!
fr Il n'est pas autorisé de se pencher sur le côté !
hr/bs Bočno naginganje nije dozvoljeno!
is Hallið ekki til hliðar á meðan staðið er á stiganum!
it Eliminare le imbrattature dal pavimento.
lt Draudžiama pasilenkti į šonus!
lv Sānu saliece nav atļauta!
mk He ce naslonuvajte na stranite!
nl Leun niet buiten de zijkant van de ladder!
no Det er ikke tillatt å lene seg ut til siden!
pt Não é permitido inclinar-se lateralmente para fora!
ro Aplecarea laterală interzisă!
si Nagibanje ob strani ni dovoljeno!
sk Vykľáňanie na stranu nie je prípustné!
sq Nuk lejohet animi anësor!
sr/cnr Naginganje u stranu nije dozvoljeno!
sv Det är inte tillåtet att luta sig åt sidan!
tr Yana doğru dışarı yaslanmak yasaktır!
uk Заборонено нахилятися вбік!

7.

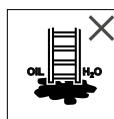



- de** Verunreinigungen auf dem Boden ausschließen.
en Make sure the ground is free from dirt and hazardous substances
pl Wykluczyć zanieczyszczenia na podłożu.

- hu** A talaj szennyeződéset meg kell szüntetni.
ru Не допускается наличие грязи на полу.
bg Да се изключат замърсяванията на пода.

- cs** Vyvarovat se znečištění na podlaze.
- da** Pas på, at jorden ikke forurennes.
- el** Δεν πρέπει να υπάρχουν ρύποι στο δάπεδο.
- es** Descartar suciedad en el suelo. Descartar suciedad en el suelo.
- et** Kontrollige, et aluspind ei oleks määrdunud.
- fi** Poista likaantumatt lattialta.
- fr** Éliminer les souillures se trouvant au sol.
- hr/bs** Ukloniti strana tjeja na tlu.
- is** Gætið þess að gólfíð sé hreint.
- it** Non è consentito sporgersi lateralmente!
- lt** Nuo pagrindo pašalinkite nešvarumus.
- lv** Attīriet pamatni no jebkādiem piesārņojumiem.
- mk** Отстранете ги нечистотиите од подот.
- nl** Leun niet buiten de zijkant van de ladder!
- no** Fjern urenheter på underlaget.
- pt** Eliminar as impurezas no piso.
- ro** Podeaua trebuie să fie bine curățată.
- si** Preprečite kontaminacije na tleh.
- sk** Vyvarujte sa znečistení na podlahe.
- sq** Të mënjanoheh papastërtitë në dysHEME.
- sr/cnr** Nečistoće na tlu se moraju očistiti.
- sv** Smuts på golvet skal tas bort.
- tr** Zeminde kirlenmelerin olmađından emin olunuz.
- uk** На підлозі не повинно бути забруднень.

- el** Μόνο ένα άτομο πρέπει να βρίσκεται επάνω στη σκάλα.
- et** Redelil tohib korraga viibida ainult üks inimene.
- es** Solo una persona puede encontrarse sobre la escalera.
- fi** Tikkailla saa olla vain yksi henkilö kerrallaan.
- fr** Une seule personne doit se trouver sur l'échelle.
- hr/bs** Na ljestvama se smije nalaziti samo jedna osoba.
- is** Ekki mega fleiri en ein persóna nota stígann í einu.
- it** Sulla scala può trovarsi solo una persona.
- lt** Ant kopėčių gali būti tik vienas žmogus.
- lv** Uz kāpnēm atļauts atrasties tikai vienai personai.
- mk** Само едно лице смее да е качено на скалата.
- nl** Er mag slechts 1 persoon op de ladder staan.
- no** Bare en person må befinne seg på stigen om gangen.
- pt** Deve estar apenas uma pessoa de cada vez na escada.
- ro** Pe scară se poate afla numai o singură persoană.
- si** Na lestvi se lahko nahaja le ena oseba.
- sk** Na rebríku sa smie nachádzať iba jedna osoba.
- sq** Vetëm një person lejohet të jetë në shkallë.
- sr/cnr** Samo jedna osoba može se nalaziti na merdevini.
- sv** Endast en person får vistas på stegen.
- tr** Merdivenin üzerinde yalnızca bir kişi bulunabilir.
- uk** На драбині дозволяється перебувати тільки одній людині.

- 8.**
- max. 1** 
- de** Nur eine Person darf sich auf der Leiter befinden.
- en** The ladder must not be used by more than one person at a time.
- pl** Na drabinie może przebywać tylko jedna osoba.
- hu** Csak egy személy tartózkodhat a létrán.
- ru** На лестнице может находиться только один человек.
- bg** На стълбата може да стои само един човек.
- cs** Na žebříku se smí nacházet pouze jedna osoba.
- da** Der må kun stå én person på stigen.

- 9.**
- 
- de** Mit dem Gesicht zur Leiter aufsteigen und absteigen.
- en** Always ascend and descend the ladder facing the ladder.
- pl** Wchodzić i schodzić z twarzą skierowaną do drabiny.
- hu** Arcsal a létra felé fordulva kell azon fel- és leszárn.
- ru** Поднимайтесь и спускайтесь лицом к лестнице.
- bg** Качването и слизането да става с лице към стълбата.
- cs** Na žebřík vstupovat a sestupovat z něj čelem k němu.

- da** Stig og ned af stigen med ansigtet vendt mod stigen.
- el** Να ανεβαίνετε και κατεβαίνετε στην σκάλα με το πρόσωπο προς αυτή.
- et** Ronige redelit pidi üles ja alla nägu redeli suunas.
- es** Ascender y descender con el rostro orientado hacia la escalera;
- fi** Pidä kasvot kohti tikkaita niille noustessasi tai niiltä laskeutuessasi.
- fr** Il n'est pas autorisé de se pencher sur le côté !
- hr/bs** Penjati se i spuštati se licem okrenutim prema ljestvama.
- is** Ávallt farið upp og niður stigann með andlitinu að honum.
- it** Salire o scendere dalla scala con il volto rivolto ad essa.
- lt** Lipti aukštyn ir žemyn veidu į kopėčias.
- lv** Kāpjot augšup un lejup ar seju pavērstu pret pakāpieniem.
- mk** Качувајте се на скалата и слегувајте од неа ко лицето свртено кон скалата.
- nl** Klim naar boven en naar beneden met het gezicht naar de ladder toe.
- no** Stig opp og ned med ansiktet mot stigen.
- pt** Subir e descer com a face voltada para a escada.
- ro** La urcare și coborâre să vă aflați cu fața spre scară.
- si** Med vzponom in spustom bodite obrnjeni v smeri lestve.
- sk** Na rebrík vstupujte a zostupujte z neho čelom k nemu.
- sq** Drejtohuni me fytyrë drejt shkallëve kur ngjiteni dhe zbrisni.
- sr/cnt** Okrenuti merdevine prema sebi pri penjanju i silaženju.
- sv** Upp- och nedstigning skall ske med ansiktet mot stegen.
- tr** Yüzünüz merdivene dönük olarak çıkıp ininiz.
- uk** Підніматися і спускатися обличчям до сходів.

10.



(de)

Beim Aufsteigen, Absteigen und Arbeiten an der Leiter sicher festhalten ggf. zusätzliche Sicherheitsvorkehrungen treffen.

- en** Always make sure to have a safe handhold when climbing and working on the ladder. If necessary, take extra precautions.

- pl** Przy wchodzeniu i schodzeniu oraz podczas pracy na drabinie trzymać się bezpiecznie, ewentualnie zastosować dodatkowe środki bezpieczeństwa.
- hu** A létrán történő fel- és lejárás és munkavégzés során kapaszkodjon biztosan, szükség esetén végezzen kiegészítő biztonsági intézkedéseket.
- ru** При подъеме, спуске и работе на лестнице крепко держитесь, при необходимости, используйте дополнительные дохранительные устройства.
- bg** Дръжте се здраво при качване, слизане и работа на стълбата, при необходимост вземете допълнителни предпазни мерки.
- cs** Při stoupaní, sestupování a pracích na žebříku se pevně držet, příp. provést dodatečná bezpečnostní opatření.
- da** Hold dig sikkert fast ved opstigning, nedstigning og arbejdet på stigen, træf evt. yderligere sikkerhedsforanstaltninger.
- el** Όταν ανεβαίνετε, κατεβαίνετε και εργάζεστε στη σκάλα να κρατάτε σφιχτά με ασφάλεια και να λαμβάνετε ενδεχ. επιπρόσθετα προληπτικά μέτρα ασφάλειας.
- et** Hoidke üles ja alla ronimisel ning redeli peal töötamisel kõvasti kinni, vajadusel võtke kasutusele lisanduvad ohutusmeetmed.
- es** Al ascender, descender y trabajar en la escalera sujetarse firmemente y en caso necesario tomar medidas de seguridad adicionales.
- fi** Hoidke üles ja alla ronimisel ning redeli peal töötamisel kõvasti kinni, vajadusel võtke kasutusele lisanduvad ohutusmeetmed.
- fr** Pour monter sur l'échelle, en descendre et travailler sur l'échelle, bien s'agripper. Le cas échéant, prendre des précautions de sécurité complémentaires.
- hr/bs** Pri penjanju, spuštanju i radu na ljestvama čvrsto se držati i po potrebi poštovati dodatne sigurnosne mjere.
- is** Gætið þess að hafa örugga handfestu meðan þið klifrið og vinnið á stiganum. Gerið frekari varúðarráðstafanir ef nauðsynlegt þykir.
- it** Quando si sale, si scende o si lavora, tenersi bene alla scala; prendere misure di sicurezza aggiuntive, se necessarie.
- lt** Saugiai laikykites lipdami ir leisdamiesi žemyn bei dirbdami ant kopėčių ir, jei reikia, imkitės papildomų saugos priemonių.
- lv** Kāpjot augšup un lejup un darba laikā uz kāpnēm turieties droši, un, ja nepieciešams, veiciet papildu drošības pasākumus.
- mk** Држете се цврсто кога се качувате, слегувате и работите на скалата, а доколку е потребно, преземете дополнителни безбедносни мерки.

- nl** Houd u bij het naar boven en beneden klimmen en tijdens werkzaamheden goed aan de ladder vast of tref extra veiligheidsmaatregelen.
- no** Hold godt fast i stigen ved oppstigning, nedstigning og arbeid på stigen, treff eventuelt sikringstiltak i tillegg.
- pt** Agarrar-se bem à escada durante a subida, a descida e os trabalhos, se necessário, adotar precauções de segurança adicionais.
- ro** La urcare, coborâre și lucru pe scară să vă țineți ferm de scară, eventual luați măsuri suplimentare de siguranță.
- si** Med vzponom, spustom in delom na lestvi uporabljajte oprijemalo oz. poskrbite za dodatne varnostne ukrepe.
- sk** Na rebrík vstupujte a zostupujte z neho čelom k nemu.
- sq** Kur ngjiteni, zbrisni dhe punoni në shkallë, mbahuni në mënyrë të sigurt dhe merrni masa shtesë të sigurisë në rast nevoje.
- sr/cnt** Prilikom penjanja, silaženja i radova treba se sigurno držati za merdevine event. preduzeti druge mere bezbednosti.
- sv** Håll Dig alltid i vid upp-, nedstigning samt under arbete på stegen. Använd v. b. ytterligare säkerhetsåtgärder.
- tr** Merdivene çıkarken, merdivenden inerken ve çalışırken merdivene emniyetli bir şekilde tutununuz, duruma göre ek güvenlik tedbirleri alınız.
- uk** Під час підйому, спуску і роботи на драбині надійно тримайтеся і за потреби вживайте додаткових заходів безпеки.

11.



- de** Übermäßige seitliche Belastung ist nicht zulässig, z. B. beim Bohren in Mauerwerk und Beton.

- en** Do not put any excessive loads onto the sides of the ladder such as, e.g. when drilling into masonry and concrete.
- pl** Nadmierne obciążenie boczne jest niedozwolone, np. podczas wiercenia w murze lub betonie.
- hu** A túlzott, oldalirányú megterhelés nem megengedett, pl. falazatba vagy betonba történő fúrás során.
- ru** Чрезмерные боковые нагрузки не допускаются, например, при сверлении в кирпичной стене и бетоне.
- bg** Не е разрешено прекомерно странично натоварване, например при пробиване в зид и бетон.

- cs** Nadměrná boční zatížení nejsou přípustná, např. při vrtání do zdi a betonu.
- da** Det er ikke tilladt at bruge meget kraft til siden, f.eks. ved at bore i murværk eller beton.
- el** Δεν επιτρέπονται υπερβολικές πλευρικές επιφορτίσεις π.χ. κατά την διάτρηση σε τοίχο ή μπετόν.
- es** Evitar cargas laterales excesivas, p.ej. al perforar en mampostería y hormigón.
- et** Liigne koormus külje suunas keelatud, nt puurimistöödel müüride ja betooni juures.
- fi** Liiallisia sivuttaisia kuormia ei sallita, esim. porattaessa muurauksia tai betonia.
- fr** Les charges latérales disproportionnées ne sont pas autorisées, par exemple lorsque l'on perce dans des murs et dans le béton.
- hr/bs** Prekoračeno bočno opterećenje nije dopušteno, npr. pri bušenju u zid ili beton.
- is** Setjið ekki auka hleðslu á hliðar stigans eins og t.d. þegar verið er að bora í vegg og steypu.
- it** Non è consentito eseguire lateralmente lavori pesanti, ad es. effettuare forature su muri e cemento.
- lt** Negalima naudoti pernelyg didelės šoninės jėgos, pvz., gręžiant į mūrą ar betoną.
- lv** Pārmērīga sānu slodze nav pieļaujama, piemēram, veicot urbšanas mūrī vai betonā.
- mk** Преголем страничен притисок не е дозволен, на пр. при дупчење во зид или бетон.
- nl** Buitensporige zijdelingse belastingen zijn niet toegestaan, bijv. bij boren in metselwerk en beton.
- no** Overdreven belastning fra siden er ikke tillatt, f. eks. ved boring i murverk og betong.
- pt** Agarrar-se bem à escada durante a subida, a descida e os trabalhos, se necessário, adotar precauções de segurança adicionais.
- ro** Evitați solicitările laterale excesive, de ex. în timpul executării de găuri în zidărie și beton.
- si** Prekomerne bočne obremenitve niso dovoljene, npr. pri vrтанju v zidove in beton.
- sk** Nadmerné bočné zataženia nie sú prípustné, napr. pri vrtání do steny a betónu.
- sq** Ngarkesat e tepërta anësore nuk lejohen, p.sh. gjatë shpimit në mure dhe në beton.
- sr/cnt** Nisu dozvoljena prekomerna bočna opterećenja, npr. prilikom bušenja zidova i betona.
- sv** För höga belastningar i sidled är inte tillåtna. T.ex. vid borning i murar och betong.

tr Aşırı yanal yüklenme yasaktır, örneğin duvar veya beton matkapla delinirken.

uk Не допускається надмірне бічне навантаження, наприклад, під час свердління в цегляній кладці і бетони.

12.



de Gegenstände, die beim Besteigen einer Leiter transportiert werden, sollten nicht schwer und leicht zu handhaben sein.

en Any objects carried up and down a ladder must be light and easy to hold.

pl Przedmioty transportowane na drabinie przy wchodzeniu i schodzeniu powinny być lekkie i łatwe w użytku.

hu Azok a tárgyak, amelyeket szállítania kell a létrára történő feljáráskor, ne legyenek súlyosak és legyenek könnyen kezelhetők.

ru Предметы, перемещаемые по лестнице, должны быть не тяжёлыми и такими, чтобы с ними было удобно и легко обращаться.

bg Предметите, които се носят при качване на стълбата, не бива да са тежки и трябва да са лесни за работа.

cs Předměty, které jsou při stoupaní na žebřík nesený, by neměly být těžké a být lehce manipulovatelné.

da Genstande, der transportereres ved opstigning på en stige, må ikke være for tunge og skal kunne håndteres uden problemer.

el Αντικείμενα τα οποία μεταφέρονται όταν βρίσκεστε στη σκάλα, δεν πρέπει να είναι βαριά και ο χειρισμός τους πρέπει να είναι εύκολος.

es Los objetos que se transportan al acceder a una escalera deben ser fáciles de manipular y no ser pesados.

et Redelit pidi üles ronimisel transportitavad esemed peavad olema kerged ja lihtsalt käsitsetavad.

fi Tikkaille kuljetettujen esineiden tulee olla kevyitä ja helposti saatavilla.

fr Les objets que l'on transporte lorsque l'on monte sur une échelle ne doivent pas être lourds et ils doivent être faciles à manipuler.

hr/bs Predmeti koji se prenose pri penjanju ljestvama ne smiju biti teški te se njima mora lako rukovati.

is Allir hlutir sem bornir eru upp og niður stigann verða að vera léttir og auðveldir viðfangs.

it Oggetti, che devono essere trasportati salendo la scala, non dovrebbero essere pesanti e dovrebbero essere maneggevoli.

lt Kopėčiomis lipant ir nulipant gabenami daiktai turi būti lengvi ir lengvai naudojami

lv Priekšmetiem, kas tiek pārnēsāti pa kāpnēm, kāpjot augšup un lejup, jābūt viegliem un parocīgi lietojamiem.

mk Предметите кои се носат при качување на скалата не треба да бидат тешки и треба да бидат лесни за ракување.

nl Voorwerpen die tijdens het naar boven klimmen van een ladder worden getransporteerd, mogen niet zwaar zijn en moeten eenvoudig bedienbaar zijn.

no Gjenstander som skal transportereres ved hjelp av en stige, bør ikke være tunge, og bør være lette å håndtere.

pt Os objetos transportados durante a subida de uma escada não devem ser pesados e devem ser fáceis de manusear.

ro Obiectele transportate în timpul urcării pe o scară n-ar trebui să fie grele și ar trebui manuite ușor.

si Predmeti, ki se prenašajo pri plezanju po lestvi, ne smejo biti težki in morajo biti enostavni za uporabo.

sk Predmety, ktoré sú pri stúpaní na rebrík nesené, by nemali byť ťažké a malo by sa s nimi dať ľahko manipulovať.

sq Gjësendat që transportohen gjatë ngjitjes në shkallë nuk duhet të jenë të rënda dhe duhet të jenë të lehta për tu trajtuar.

sr/cnr Predmeti, koji se nose pri penjanju na merdevine, ne smeju biti teški i treba da budu laki za rukovanje.

sv Föremål som transportereras under uppstigning på stegen får inte vara för tunga och otympliga.

tr Merdivene çıkarken taşınacak eşya ağır olmamalı ve elleçlenmesi kolay olmalıdır.

uk Предмети, які переносять під час підйому по драбині, не повинні бути важкими і повинні бути зручними для перенесення.

13.

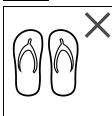

de Beim Aufsteigen auf die Leiter geeignetes Schuhwerk tragen.

en Always wear suitable footwear when climbing the ladder.

pl Przy wchodzeniu na drabinę używać odpowiedniego obuwia.

- hu** A létrára történő feljáráskor megfelelő lábbelit kell viselni.
- ru** При подъеме по лестнице носите подходящую обувь.
- bg** При качване на стълбата да се носят подходящи обувки.
- cs** Při stoupaní na žebřík nosit vhodnou obuv.
- da** Bær ved opstigning på stigen egnede sko.
- el** Όταν ανεβαίνετε στη σκάλα, φοράτε κατάλληλα υποδήματα.
- es** Al ascender a la escalera llevar calzado apropiado.
- et** Kandke redelile astudes sobivaid jalanõusid.
- fi** Käytä kiivetessäsi sopivia jalkineita.
- fr** Pour monter sur l'échelle, porter des chaussures appropriées.
- hr/bs** Nositi primjerenu obuću pri penjanju na ljestve.
- is** Verið ávallt í viðeigandi fótbúnaði á meðan þið klifrið stígann.
- it** Indossare calzature appropriate per salire sulla scala.
- lt** Lipdami kopėčiomis avėkite tinkamą avalynę.
- lv** Kāpjot pa kāpnēm, valkājiet piemērotus apavus.
- mk** Носете соодветни обувки кога се качувате на скалата.
- nl** Draag geschikt schoeisel bij het naar boven klimmen op de ladder.
- no** Bruk egnet skotøy ved klatring i stigen.
- pt** Usar calçado adequado para subir a escada.
- ro** La urcarea pe scară purtați pantofi adecvați.
- si** Pri plezanju po lestvi uporabljajte primerno obutev.
- sk** Predmety, ktoré sú pri stúpaní na rebrík nesené, by nemali byť ťažké a malo by sa s nimi dať ľahko manipulovať.
- sq** Vishni këpuçë të përshtatshme kur ngjiteni në shkallë.
- sr/cnr** Pri penjanju na merdevine nositi odgovarajuću obuću.
- sv** Använd lämpliga skodon under uppstigning på stegen.
- tr** Merdivene uyun ayakkabılarla çıkın.
- uk** Піднімайтесь по драбини у відповідному взутті.

14.

**de**

Sind Sie gesundheitlich in der Lage, die Leiter zu benutzen? Bestimmte gesundheitliche Gegebenheiten, Medikamenteneinnahme, Alkohol- oder Drogenmissbrauch können bei der Benutzung der Leiter zu einer Gefährdung der Sicherheit führen.

Do not use a ladder if your physical fitness is compromised or insufficient for using a ladder.

- en** Certain health problems, medication, alcohol and drug misuse can pose a safety hazard when using the ladder.

Czy jesteś zdrowotnie w stanie wejść na drabinę?

- pl** Pewne okoliczności zdrowotne, spożyte lekarstwa, alkohol lub środki odurzające mogą przy użyciu drabiny stanowić zagrożenie dla bezpieczeństwa.

Egészségi állapota megengedi a létra használatát? Bizonyos egészségi állapot, gyógyszer-, alkohol- vagy drogfogyasztás veszélyeztetheti a biztonságát a létra használatá során.

hu

Состояние здоровья позволяет использовать лестницу? Определённые состояния здоровья,

- ru** прием медикаментов, злоупотребление спиртными напитками и наркотиками могут привести к угрозе для безопасности при использовании лестницы.

Здравословно в състояние ли сте да използвате стълбата? Някои здравословни дадености, приемът на медикаменти, злоупотребата с алкохол и наркотици при използване на стълбата могат да навредят на безопасността.

bg

Jste zdravotně způsobilí žebřík používat? Určité zdravotní danosti, užívání léků, nadměrné požívání alkoholu nebo omamných látek může vést při použití žebříku k ohrožení bezpečnosti.

cs

Er du sundhedsmæssig i stand til at bruge stigen? Bestemte helbredsmæssige forhold, medikamenter, alkohol- eller stofmisbrug kan udgøre en sikkerhedsrisiko ved brug af stigen.

da

Kas Teie tervislik seisund võimaldab redelit kasutada? Teatud tervislikud seisundid, tarvitavad ravimid, alkoholi või narkootikumide tarvitamine võivad redeli kasutamise turvalisust vähendada.

et

<p>¿Está saludablemente en condiciones de utilizar la escalera? Determinadas condiciones de salud, consumo de medicamentos, uso indebido de alcohol o drogas pueden conducir durante el uso de una escalera a riesgo para la seguridad.</p>	<p>Er du helsemessig i stand til å bruke stige? no Bestemte helsemessige forhold, medikamentbruk, alkohol- eller annen rusmisbruk kan føre til fare for sikkerheten ved bruk av stige.</p>
<p>Sallikko terveytesi tikkaiden käyttöön? Tietyt terveyden tilat, lääkkeiden käyttö ja alkoholin tai huumaavien aineiden väärinkäyttö voivat aiheuttaa turvallisuuden vaarantumisen tikkaita käytettäessä.</p>	<p>Encontra-se numa situação saudável para usar a escada? Certas condições de saúde, como a ingestão de medicamentos, álcool ou abuso de drogas, tornam o uso da escada um perigo para a segurança.</p>
<p>Votre santé vous permet-elle d'utiliser l'échelle? Certains états de santé, la prise de médicaments, l'utilisation abusive d'alcool ou de drogues peuvent remettre en cause la sécurité lorsque l'on utilise l'échelle.</p>	<p>Din punctul de vedere al sănătății sunteți capabil să utilizați scara? Anumite condiții de sănătate, luarea de medicamente, abuzul de alcool sau de droguri pot periclita siguranța în timpul utilizării scării.</p>
<p>Είστε από άποψη υγείας σε θέση να χρησιμοποιήσετε τη σκάλα; Συγκεκριμένα δεδομένα της υγείας, λήψη φαρμάκων, κατάχρηση αλκοόλ ή ναρκωτικών μπορούν κατά τη χρήση της σκάλας να οδηγήσουν σε κίνδυνο για την ασφάλεια.</p>	<p>Ste fizično sposobnosti za uporabo lestve? si Nekatere zdravstvene motnje, uživanje zdravil ter zloraba alkohola ali drog lahko pri uporabi lestve povzročijo grožnjo varnosti.</p>
<p>Dopušta li Vam zdravstveno stanje penjanje na ljestve? Određena zdravstvena stanja, lijekovi, zlouporaba alkohola i droga mogu ugroziti sigurnost pri uporabi ljestava.</p>	<p>Ste zdravotne spôsobilí na používanie rebríka? sk Určité zdravotné danosti, užívanie liekov, nadmerné požívanie alkoholu alebo omamných látok môže pri použití rebríka viesť k ohrozeniu bezpečnosti.</p>
<p>Notið ekki stigann ef líkamsform þitt er vafasamt eða óhæft til notkunar. Ákveðin heilsuvandamál, lyfjanotkun, notkun alkahóls og eiturfylfja geturskapað öryggishættu við notkun stigans.</p>	<p>A jeni të aftë nga aspekti shëndetësor për të përdorur shkallën? Disa kushte të caktuara shëndetësore, siç janë marrja e ilaçeve, abuzimi me alkol apo me droga, mund të rezultojnë në një rrezikshmëri për sigurinë me rastin e përdorimit të shkallës.</p>
<p>Siete in buono stato di salute per utilizzare la scala? Determinate condizioni di salute, l'assunzione di farmaci, l'abuso di alcol o Droghe possono minare la sicurezza mentre si utilizza la scala.</p>	<p>Da li ste zdravstveno u stanju da koristite merdevine? Određena zdravstvena stanja, uzimanje lekova, zloupotreba alkohola ili droga mogu da ugroze bezbednost ako se merdevine koriste u takvom stanju.</p>
<p>Ar Jūsų sveikatos būklė leidžia lipti kopėčiomis? Tam tikros sveikatos būklės, vaistai, alkoholis ar narkotikai gali kelti pavojų saugumui naudojant kopėčias.</p>	<p>Tillåter Din hälsa att använda stegen? Vissa hälsoproblem, bruk av mediciner, alkohol- och drogmissbruk kan med användning av stegen innebära en säkerhetsrisk.</p>
<p>Vai Jūsu veselības stāvoklis ļauj Jums kāpt pa kāpnēm? Izmantojot kāpnēs, atsevišķi veselības apstākļi, medikamenti, alkohols vai narkotikas var apdraudēt drošību.</p>	<p>Sağlığınız merdiveni kullanmaya uygun mu? Bazı belirlî sağık durumları, ilaç alımı, alkol veya uyuşturucu istismarı merdivenin kullanılması esnasında emniyetin tehlikeye düşmesine yol açabilir.</p>
<p>Дали сте во добра здравствена состојба за да ја користите скалата? Одредени здравствени состојби, земање лекови, употреба на алкохол или дрога може да доведат до опасност по безбедноста кога ја користите скалата.</p>	<p>Чи дозволяє стан вашого здоров'я користуватися драбиною? Певні стани здоров'я, вживання ліків, зловживання алкоголем або наркотиками можуть призвести до загрози безпеці в разі використання драбини.</p>
<p>Bent u wat uw gezondheid betreft in staat de ladder te gebruiken? Bepaalde omstandigheden betreffende de gezondheid, het slikken van medicijnen en alcohol- of drugsgebruik kunnen de veiligheid bij gebruik van de ladder belemmeren.</p>	

15.

- de** Nicht zu lange ohne regelmäßige Unterbrechungen auf der Leiter bleiben (Müdigkeit ist eine Gefahr).
- en** Do not work on the ladder for too long without taking regular breaks. (Tiredness is a hazard).
- pl** Nie pracować zbyt długo bez przerwy na drabinie (zmęczenie stanowi zagrożenie).
- hu** Nem szabad túl hosszú ideig, rendszeres megszakítás nélkül a létrán maradni (a fáradtság veszélyt jelent).
- ru** Запрещается оставаться на лестнице слишком долго без регулярных перерывов (усталость представляет собой опасность).
- bg** Не оставяйте на стълбата прекалено дълго без редовни прекъсвания (умората е опасна).
- cs** Nežůstávat na žebříku příliš dlouho bez pravidelných přestávek (únava je riziko).
- da** Der må ikke arbejdes på stigen i for lang tid uden regelmæssige pauser (træthed udgør en fare).
- el** Μην στέκεστε επάνω στη σκάλα για μεγάλη χρονικά διαστήματα χωρίς να κάνετε τακτικά διαλείμματα (Η κόπωση αποτελεί κίνδυνο).
- es** No trabajar sobre la escalera demasiado tiempo sin interrupciones regulares (Cansancio es un peligro).
- et** Ärge töötage redelil seistes liiga kaua ilma regulaarsete puhkepausideta (väsimus on ohtlik).
- fi** Älä oleile tikkailla liian pitkään ilman säännöllisiä taukoja (väsymys on vaaratekijä).
- fr** Ne pas rester trop longtemps sur l'échelle sans observer des pauses régulières (la fatigue constitue un danger).
- hr/bs** Ne zadržavati se na ljestvama predugo bez redovitih odmora (umor je opasan).
- is** Notið ekki stigann í of langan tíma án þess að taka reglulega hvíld (þreyta getur skapað hættu).
- it** Non trattenersi a lungo sulla scala senza regolari pause (la stanchezza costituisce un pericolo).
- lt** Nedirbkite ant kopėčių per ilgai be pertraukos (nuovargis kelia pavojų).
- lv** Nestrādājiet pārāk ilgi bez pārtraukuma uz kāpnēm (nogurums ir ir apdraudējums).
- mk** Не останувајте премногу долго без редовни паузи на скалата (опасност од замор).
- nl** Verblijf niet te lang op de ladder zonder de werkzaamheden regelmatig te onderbreken (vermoeidheid vormt een risico).
- no** Ikke arbeid for lenge uten regelmessige avbrudd i stigen (Tretthet er en fare).
- pt** Não permanecer na escada durante períodos prolongados sem pausas regulares (A fadiga é um risco).

- ro** Nu rămâneți îndelungat pe scară fără întreruperi regulate (oboseala reprezintă un pericol).
- si** Na lestvi se ne zadržujte predolgo in brez rednega odmora (utrujenost je vrsta nevarnosti).
- sk** Nezostávajte na rebríku príliš dlho bez pravidelných prestávok (únava je riziko).
- sq** Mos qëndroni në shkallë për një kohë të gjatë pa pushime të rregullta (Lodhja është një rrezik).
- sr/cmn** Ne boraviti previše dugo na merdevinama bez periodičnih pauza (umor predstavlja opasnost).
- sv** Arbeta inte för länge på stegen utan regelbundna raster. (Trötthet är en fara)
- tr** Merdivenin üzerinde düzenli molalar vermeden çok uzun süreli çalışmayınız. (Yorgunluk bir tehlikedir).
- uk** Не слід довго перебувати на драбині без регулярних перерв (перевтома становить небезпеку).

16.

- de** Beim Transport von Leitern auf Dachträgern oder in einem LKW zur Verhinderung von Schäden sicherstellen, dass sie auf angemessene Weise befestigt oder angebracht sind.
- en** Securely and appropriately fasten and tie down ladders when transporting them on roof racks or in vans/lorries to avoid damage.
- pl** Podczas transportu drabiny na dachu samochodu lub w samochodach ciężarowych zapewnić w celu uniknięcia uszkodzeń, aby drabina była prawidłowo zamocowana.
- hu** A létrák tetőcsomagtartón vagy tehergépjárműben történő szállításakor biztosítani kell a károk megelőzése érdekében, hogy azok megfelelő módon legyenek rögzítve és elhelyezve.
- ru** При транспортировке лестниц на стропильных фермах или в грузовом автомобиле для предотвращения повреждений обеспечьте, чтобы они были соответствующим образом закреплены или установлены.
- bg** При транспортирането на стълби на таванни багажници или в товарен автомобил за възпрепятстване на повреди се уверете, че те са закрепени или монтирани по подходящ начин.
- cs** Při převozu žebříků na střešních nosičích nebo v nákladním voze zajistit k zabránění škodám tak, že se přiměřeným způsobem žebřík upevní nebo umístí.
- da** Ved transport af stiger på tagbagagebærere eller en lastbil skal det kontrolleres, at de er fastgjort eller anbragt forsvarligt, for at undgå skader.

el Κατά τη μεταφορά σκαλών σε δοκούς οροφών ή σε ένα φορτηγό, για την παρεμπόδιση ζημιών εξασφαλίζετε ότι αυτές έχουν στερεωθεί ή τοποθετηθεί με κατάλληλο τρόπο.

et Redelite sportimisel katuseraamidel või kaubaautodes tuleb vigastuste vältimiseks kontrollida, et redel oleks nõuetekohaselt kinnitatud või paigaldatud.

es Durante el transporte de escaleras sobre vigas de techos o en un camión para impedir asegurar ante daños que está afirmado de manera adecuada o asegurado.

fi Varmista, että tikkaat ovat kunnolla kiinni kattotelineissä tai kuorma-autoissa kuljetuksen aikana vaurioiden ehkäisemiseksi.

fr Lorsque l'on transporte des échelles sur des galeries de toits ou dans un camion, veiller à ce que celles-ci soient fixées ou placées d'une façon adaptée, afin d'empêcher tout endommagement.

hr/bs Pri prijevozu ljestava na krovnom nosaču ili u kamionu provjeriti da su ljestve primjereno učvršćene ili montirane kako bi se izbjegla oštećenja.

is Festið stigann örugglega á meðan flutning stendur á þakfestingar eða inn í bílum til að forðast slysa hættu.

it Trasportando le scale su portapacchi o con mezzo di trasporto, assicurarsi che non vengano danneggiate, siano fissate in modo opportuno e adeguato.

lt Gabendami kopėčias ant automobilio stogo arba sunkvežimiuose, įsitikinkite, kad kopėčios yra tinkamai pritvirtintos, kad nebūtų pažeistos.

lv Pārvadājot kāpnes uz automašīnas jumta vai kravas automašīnās, lai novērstu bojājumus, pārliecinieties, ka kāpnes ir pareizi piestiprinātas.

mk При транспорт на скалата на кровен носач на автомобил или во камион, за да спречите оштетување, проверете дали е соодветно прицврстена или поставена.

nl Wanneer ladders op dakdragers of in een vrachtwagen worden getransporteerd, moet ervoor worden gezorgd dat deze op passende wijze zijn bevestigd of aangebracht, om schade te voorkomen.

no Ved transport av stiger på takgrind eller på en lastebil skal man se til at de er plassert og/eller festet på forskriftsmessig måte for å forhindre skader.

pt Para prevenir danos durante o transporte de escadas em barras de tejadilho ou num veículo pesado de mercadorias, assegurar que as escadas estão fixas ou apertadas.

ro În timpul transportării scărilor pe portbagaje de plafon sau într-un autocamion, pentru evitarea daunelor asigurată-vă că acestea sunt fixate sau montate corespunzător.

si Da bi pri transportu lestve na strešnih nosilcih ali v tovornjaku preprečili morebitne poškodbe, se prepričajte, da je le-ta ustrezno pritrjena ali nameščena.

sk Nezostávajte na rebriku príliš dlho bez pravidelných prestávok (únava je riziko).

sq Kur transportoni shkallët mbi raftet e bagazheve në çati të makinave ose në ndonjë kamion, për të parandaluar dëmtimin, sigurohuni që ato të jenë të fiksuara ose të vendosura në mënyrë adekuate.

sr/cnr Prilikom transporta merdevina na krovnim nosačima ili u kamionu je za sprečavanje oštećenja potrebno obezbediti da merdevine budu na odgovarajući način pričvršćene ili postavljene.

sv Vid transport av stegar på takräcken eller lastbil skall, för att undvika skador, säkerställas att de säkras eller fästs på lämpligt sätt.

tr Merdivenlerin taşıt üstü bagajlarla veya nakliye taşıtlarında taşınması esnasında olası hasarları önlemek için uygun bir şekilde sabitlenmiş ve yüklenmiş olduklarından emin olunuz.

uk При транспортуванні драбин на багажнику на даху або в кузові вантажного автомобіля для запобігання пошкодженню подбайте про те, щоб вона була закріплена або розташована належним чином.

17.

de Vor der Benutzung prüfen, ob die Leiter für den jeweiligen Einsatz geeignet ist und keine Beschädigungen aufweist.

en Before use, check whether the steps are suitable for the relevant application and that they aren't damaged.

pl Przed użytkowaniem sprawdzić, czy drabina nadaje się dla przewidzianego użytku i nie wykazuje uszkodzeń.

hu Használat előtt ellenőrizni kell, hogy megfelelő-e a fellépő a mindenkori használatra, és nem sérült-e.

ru Перед использованием проверьте, что стремянка предназначена для конкретного использования и не имеет повреждений.

- bg** Преди употреба проверете, дали степенката е подходяща за съответната употреба и няма повреди.
- cs** Před použitím zkontrolovat, zda jsou schůdky pro příslušné použití vhodné a nevykazují žádná poškození.
- da** Kontroller inden brugen, at stigetaburetten er egnet til den pågældende anvendelse og ikke er beskadiget
- el** Πριν τη χρήση ελέγχετε εάν το σκαλοκάθισμα ενδείκνυται για την εκάστοτε χρήση και ότι δεν παρουσιάζει ζημιές.
- et** Kontrollige enne kasutamist, kas treppredel on vastava rakendusala jaoks sobiv ning ega redel ei ole viga saanud.
- es** Comprobar antes del uso si la , si la tarima es apropiada para el empleo correspondiente y no presente ningún daño.
- fi** Tarkasta ennen käyttöä, että tikkaat soveltuvat käyttötarkoitukseseen ja ovat ehjät.
- fr** Avant l'utilisation, vérifiez que l'escabeau est adapté à l'application correspondante et qu'il n'est pas endommagé.
- hr/bs** Prije uporabe provjeriti da su ljestve namijenjene za predviđenu uporabu i da nemaju oštećenja.
- is** Gætið þess að trappan sé viðeigandi fyrir verkefnið og sé án skemmda.
- it** Prima dell'uso, verificare che lo Sgabello Pieghevole sia idonea al tipo di utilizzo e che non presenti danni.
- lt** Prieš naudodami patikrinkite, ar kopėčios yra tinkamos naudoti pagal paskirtį ir ar ant jų nėra pažeidimų požymių.
- lv** Pirms lietošanas pārbaudiet, vai kāpšļi ir piemēroti paredzētajam lietojumam un vai tiem nav nekādu bojājumu.
- mk** Пред употреба, проверете дали скаличката е соодветна за таа употреба и дали има оштетувања.
- nl** Controleer vóór gebruik of de trap geschikt is voor de desbetreffende toepassing en geen beschadiging vertoont.
- no** Før bruk skal det sjekkes om trinnstigen er egnet for den aktuelle bruken og ikke er skadet.
- pt** Antes da utilização verificar se o escadote é adequado para a respetiva utilização e que não apresente quaisquer danos.
- ro** Înainte de folosire asigurați-vă că scara mică cu platformă este adecvată pentru utilizarea respectivă și nu prezintă deteriorări.
- si** Pred uporabo preverite, ali so stopnice primerne za posamezno uporabo in ali niso poškodovane.
- sk** Pred použitím skontrolujte, či sú schodíky na príslušné používanie vhodné a nevykazujú žiadne poškodenia.

- sq** Para përdorimit, kontrolloni nëse shkallëzat janë të përshtatshme për aplikimin përkatës dhe nuk tregojnë shenja të dëmtimit.
- sr/cnr** Pre korišćenja proveriti da li je podest prikladan za datu primenu i da li postoje oštećenja.
- sv** Innan användningen skall kontrolleras att trappstegen är lämpad för respektive användning och inte är skadad.
- tr** Kullanmadan önce mini merdivenin ilgili iş için uygun olup olmadığını ve herhangi bir hasarı olup olmadığını kontrol ediniz.
- uk** Перед використанням драбини переконайтеся в тому, що вона придатна для відповідного застосування, а також у відсутності будь-яких пошкоджень

18.

- de** Alle Verunreinigungen an der Leiter beseitigen, z.B. nasse Farbe, Schmutz, Öl oder Schnee.
- en** Clean and make sure the ladder is free from e.g. wet paint, dirt, oil or snow, before use.
- pl** Usunąć wszelkie zanieczyszczenia z drabiny, np. mokrą farbą, brud, smar lub śnieg.
- hu** El kell távolítani a létra bármilyen szennyeződését, pl. nedves festéket, piszkot, olajat vagy havat.
- ru** Устраните все загрязнения на лестнице, например, сырая краска, грязь, масло или снег.
- bg** Отстранете всички замърсявания от стълбата, като например мокра боя, замърсявания, масло или сняг.
- cs** Odstranit veškerá znečištění na žebříku, např. mokrá barva, špína, olej či sníh.
- da** Fjern alle forureninger på stigen, f.eks. våd farve, smags, olie eller sne.
- el** Απομακρύνετε όλες τις ακαθαρσίες στις σκάλες, π.χ. βρεγμένα χρώματα, βρομιές, λάδια ή χιόνι.
- es** Eliminar toda la suciedad en la escalera, p.ej. pintura fresca, suciedad, aceite o nieve.
- et** Kõrvaldage kogu redelile kogunenud mustus, nt vedel värv, mustus, õli või lumi.
- fi** Poista tikkailta kaikki lika, esim. kostea maali, maa-aines, öljy tai lumi.
- fr** Éliminer toutes les souillures présentes sur l'échelle, p. ex. la peinture fraîche, l'encrassement, l'huile ou la neige.
- hr/bs** Odstraniti sva onečišćenja na ljestvama, npr. mokru boju, prljavštinu, ulje ili snijeg.
- is** Hreinsíð og gætið þess að stignin sé laus við t.d. blautu málningu, óhreinindi, olíu eða snjó áður en hann er notaður.
- it** Eliminare ogni tipo di sporcizia, ad es la pittura fresca, lo sporco, l'olio o la neve.
- lt** Nuo kopėčių pašalinkite visas nešvarumas, pvz., šlapius dažus, purvą, riebalus ar sniegą.

- lv** Noņemiet no kāpnēm visus grūžus, piemēram, mitru krāsu, netīrumus, smērvielas vai sniegu.
- mk** Отстранете ги сите нечистотии од скалата, на пр. влажна боја, нечистотија, масло или снег.
- nl** Ontdoe de ladder van alle verontreiniging en, bijv. natte verf, vuil, olie of sneeuw.
- no** All tilsmussing på stigen fjernes, f. eks. våt maling, tilgrising, olje eller snø.
- pt** Eliminar todas as impurezas na escada, p. ex. tinta húmida, sujidade, óleo ou neve.
- ro** Eliminați toate impuritățile de pe scară, de ex. vopsea umeză, murdăria, uleiul sau zăpadă.
- si** Odpravite vse nečistoče na lestvi npr. mokro barvo, umazanijo, olje ali sneg.
- sk** Odstráňte všetky znečistenia na rebríku, napr. mokrá farba, špina, olej alebo sneh.
- sq** Pastroni të gjitha papastërtitë nga shkalla, si p.sh. bojë të lagësht, baltë, vaj apo borë.
- sr/cnr** Sve nečistoće na merdevini treba ukloniti, npr. mokru boju, prljavštinu, ulje ili sneg.
- sv** Alla föroreningar på stegen skall tas bort. T.ex. våt färg, smuts, olja eller snö.
- tr** Merdivendeki tüm kirlenmeleri, ör. islak boya, kir, yağ ya da karları temizleyiniz.
- uk** Видалити з драбини всі забруднення, наприклад, мокру фарбу, бруд, масло або сніг.

19.

- de** Leiter nicht im Freien bei ungünstigen Wetterbedingungen (z.B. starker Wind, Vereisung, Schneeglätte) benutzen.
- en** Do not use the ladder outdoors in poor weather conditions (e.g. strong winds, frost, ice and snow).
Nie używać drabiny na wolnym powietrzu w silny wiatr, zlodowacenia, śnieg).
- pl** niekorzystnych warunkach atmosferycznych (np. silny wiatr, zlodowacenia, śnieg).
- hu** Tilos a létrát szabadban kedvezőtlen időjárási viszonyok között (pl. erős szél, jegesedés, síkos hófelület) használni.
- ru** Запрещается использовать лестницу на открытом воздухе при неблагоприятных погодных условиях (например, ветер, обледенение, гололед на снежном покрове)
- bg** Стълбата да не се използва на открито при неблагоприятни климатични условия (например силен вятър, заледеяване, поледица).
- cs** Nepoužívat žebřík venku za nepříznivých povětrnostních podmínek (např. silný vítr, námraza, náledí).
- da** Fjern alle forurenninger på stigen, f.eks. våt farve, snavs, olie eller sne.

- el** Μη χρησιμοποιείτε τη σκάλα σε εξωτερικό χώρο σε άσχημες καιρικές συνθήκες (π.χ. σε δυνατό άνεμο, δημιουργία πάγου, ολισθηρότητα χιονιού).
- et** Stigen må ikke anvendes udendørs ved ugunstige vejrforhold (f.eks. kraftig vind, overisning, sne).
Halbade ilmastikutingimustega (nt tugeva tuule, jäite, liibeda lume korral) ärge kasutage reedeleid vabas õhus.
- es** Ne pas utiliser l'échelle à l'extérieur lorsque les conditions atmosphériques sont défavorables (p. ex. vent fort, verglas, sol rendu glissant par la neige).
- fr** Ne koristiti ljestve na otvorenom tijekom nepovoljnih vremenskih uvjeta (npr. jaki vjeter, led, snijeg).
- hr/bs** Notið ekki stigann utandyra við slæm veðurski-lyrði (t.d. öflugum vind, frosti, isingu og snjó).
- is** Non utilizzare la scala all'aperto in condizioni climatiche avverse (ad es. forte vento, ghiaccio, scivolosità).
- it** Nenaudokite kopëçiu lauke esant nepalankioms oro sąlygoms (pvz., stipriam vėjui, apledėjimui, sniegui).
- lt** Neizmantojiet kāpnes ārpus telpām nelabvēlīgos laika apstākļos (piemēram, stiprs vējš, ledus, sniegs).
- lv** Не користете ја скалата на отворено во силен ветер, мраз, снег).
- mk** nepovolni vremenski uslovi (na primer, silen veter, mraz, снег).
- nl** Gebruik de ladder niet in de openlucht onder ongunstige weersomstandigheden (bijv. harde wind, ijsafzetting, gladheid door sneeuw).
- no** Ikke bruk stigen utendørs under ugunstige værforhold (f. eks. sterk vind, nedising, glatt snødekke).
- pt** Não utilizar as escadas ao ar livre no caso de condições atmosféricas desfavoráveis (p. ex. vento forte, gelo, neve).
- ro** Nu utilizați scara în exterior în caz de condiții meteorologice nefavorabile (de ex. vânt puternic, gheață, zăpadă).
- si** Lestve ne uporabljajte na prostem v neprimernih vremenskih pogojih (npr. močan veter, zaledenitev, sneg).
- sk** Nepoužívajte rebrík vonku pri nepriaznivých poveternostných podmienkach (napr. silný vietor, námraza, náľadie).
- sq** Mos e përdorni shkallën në ambient të hapur në kushte të pafavorshme të motit (p.sh. era e fortë, ngrica, dëborë e ngrirë).
- sr/cnr** Merdevine ne koristiti na otvorenom u slučaju loših vremenskih prilika (npr. jak vetar, zaleđivanje, sabijeni sneg).

- sv** Stegen får inte användas utomhus under dåliga väderförhållanden (t.ex. stark vind, nedisning, snöhalvka).
- tr** Merdiveni dışarıda uygun olmayan hava koşullarında (ör. kuvvetli rüzgar, buzlanma, kar buzlanması) kullanmayınız
- uk** Забороняється використовувати драбину на відкритому повітрі за несприятливих погодних умов (наприклад, сильний вітер, ожеледь, мокрий сніг).

20.

- de** Für den gewerblichen Einsatz ist eine Risikobewertung unter Beachtung der Rechtsvorschriften im Einsatzland durchzuführen.
- en** When using ladders in a professional context, always assess the risks involved taking into account the legal regulations in the country of use before use of the ladder
- pl** Dla zastosowania profesjonalnego należy przeprowadzić ocenę ryzyka z uwzględnieniem przepisów prawnych w kraju zastosowania.
- hu** Ipari alkalmazáshoz kockázatértékelést kell elvégezni az szerinti ország jogszabályainak figyelembe vétele mellett.
- ru** В случае промышленного использования необходимо выполнить оценку рисков в соответствии с правовыми нормами, действующими в стране применения.
- bg** За стопанска употреба трябва да се извърши оценка на риска, като се спазват правните разпоредби в страната на употреба.
- cs** Při použití v rámci podnikatelské činnosti je třeba provést vyhodnocení rizika při respektování právních předpisů v zemi použití.
- da** Ved erhvervs­mæssig brug skal der gennemføres en risikovurdering under hensyntagen til lovbestem­melserne i brugslandet.
- el** Κατά την τοποθέτηση της σκάλας πρέπει να προσέχετε για τον κίνδυνο σύγκρουσης, π.χ. με πεζούς, οχήματα ή πόρτες. Αοφαλίζετε τις πόρτες (ωστόσο όχι τις εξόδους κινδύνου) και τα παράθυρα στον τομέα εργασίας.
- es** Para el empleo profesional se debe realizar una evaluación de riesgos bajo observación de las disposiciones legales en el país de empleo.
- et** Tööstusliku kasutuse korral tuleb regulaarselt teostada riskide hindamine vastavalt kasutusriigi eeskirjadele.
- fi** Kaupallista käyttöä varten riskienarviointi on suoritettava käyttömaan lainsäädännön mukaisesti.

- fr** Pour une utilisation professionnelle, il convient de procéder à une évaluation des risques en respectant les prescriptions légales en vigueur dans le pays d'utilisation.
- hr/bos** U slučaju komercijalne upotrebe procjena rizika mora se provesti u skladu s propisima države u kojoj se ljestve koriste.
- is** Til notkunar í atvinnuskyni skal fara fram áhættumat í samræmi við löggjöfina í notkunarlandinu.
- it** Per un utilizzo professionale, è necessaria una valutazione del rischio nel rispetto della normativa vigente nel paese di utilizzo.
- lt** Profesionaliam naudojimui reikėtų atlikti rizikos vertinimą, atsižvelgiant į teisinės nuostatos šalyje, kurioje bus naudojamos.
- lv** Profesionālai lietošanai ir jāveic riska novērtējums, ņemot vērā lietošanas valstī spēkā esošos normatīvos aktus.
- mk** Za komercijalna upotreba treba da se napravi procenka na rizikot, vo согласност со законските прописи во земјата каде што се употребува.
- nl** Voor bedrijfsmatig gebruik moet een risicobeoordeling met inachtneming van de rechtsvoorschriften in het land van gebruik worden uitgevoerd.
- no** For kommersiell bruk må en risikovurdering utføres i samsvar med lovgivningen i brukerlandet.
- pt** Para o uso profissional deve ser realizada uma avaliação de riscos tendo em conta as normas legais no país de operação.
- ro** Pentru utilizatorii comerciali trebuie efectuată o evaluare a riscurilor, cu respectarea dispozițiilor legale din țara de utilizare.
- si** V primeru komercialne uporabe je treba opraviti oceno tveganja v skladu z zakonodajo države, v kateri se lestve uporabljajo.
- sk** Pre komerčné použitie je potrebné vykonať posúdenie rizika za dodržania právnych predpisov v krajine nasadenia.
- sq** Për përdorim komercial, një vlerësim i rrezikut në përputhje me legjislaacionin në shtetin ku veprohet.
- sr/cmn** Za profesionalnu primenu je potrebno izvršiti procenu rizika uz poštovanje pravnih propisa zemlje gde se koriste.
- sv** För yrkesmässig användning skall en riskbedömning enligt användarlandets lagar genomföras.
- tr** Ticari kullanım için kullanılabacak ülkedeki yasal hükümler göz önünde bulundurularak bir risk değerlendirmesi yapılmalıdır.
- uk** Для комерційного використання необхідно виконати оцінку ризиків відповідно до законодавчих положень країни використання.

21.

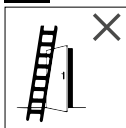

de

Beim Aufstellen der Leiter ist auf das Risiko einer Kollision zu achten, z.B. mit Fußgängern, Fahrzeugen oder Türen. Türen (jedoch nicht Notausgänge) und Fenster im Arbeitsbereich sichern.

en

Beware of the risk of collision with e.g. pedestrians, vehicles or doors when setting up the ladder. Lock doors (with the exception of emergency exits) and windows near the ladder.

pl

Przy ustawianiu drabiny zwrócić uwagę na ryzyko kolizji, np. z przechodniami, pojazdami lub drzwiami. Zabezpieczyć drzwi (ale nie wyjścia awaryjne) i okna w obrębie pracy.

hu

A létra felállítása során ügyelni kell, pl. a gyalogosokkal, járművel vagy ajtóval történő ütközés kockázatára. A munkaterületen lévő ajtókat (de nem a vészkijáratokat) és ablakokat biztosítani kell.

ru

При установке лестницы следует учитывать опасность столкновения, например, с пешеходами, транспортными средствами или дверями. Зафиксируйте двери (но не аварийные выходы) и окна в зоне работ.

bg

При поставяне на стълбата да се внимава за риска от сблъсък, например с пешеходци, превозни средства или врати. Вратите (но не аварийните изходи) и прозорците в работната зона да се осигурят.

cs

Při postavení žebříku je třeba dbát na riziko kolize, např. s chodci, vozidly či dveřmi. Dveře (avšak nikoliv nouzové východy) a okna v pracovní oblasti zabezpečit.

da

Vær ved opstilling af stigen opmærksom på kollisionsrisikoen, f.eks. med fodgængere, biler eller døre. Sikr døre (dog ikke nødudgange) og vinduer i arbejdsområdet.

el

Είστε από άποψη υγείας σε θέση να χρησιμοποιήσετε τη σκάλα; Συγκεκριμένα δεδομένα της υγείας, λήψη φαρμάκων, κατάχρηση αλκοόλ ή ναρκωτικών μπορούν κατά τη χρήση της σκάλας να οδηγήσουν σε κίνδυνο για την ασφάλεια.

et

Redeli püstitamisel tuleb silmas pidades kokkupõrkeriski, nt jalakäijate, sõidukite või ustega. Tööpiirkonda jäävad ukсед (välja arvatud evakueerimisteed) ja aknad lukustada.

es

Al instalar la escalera se debe observar el riesgo de una colisión, p.ej. con peatones, vehículos o puertas. Asegurar las puertas (no obstante no las salidas de emergencia) y las ventanas en el área de trabajo.

fi

Tikkaita asetettaessa on huomioitava törmäysvaara, esim. jalankulkijoihin, ajoneuvoihin tai oviin. Varmista työalueen ovet ja ikkunat (eikuitenkaan hätäuloskäyntejä).

fr

Lors de l'installation de l'échelle, veiller à éviter tout risque de collision, p. ex. avec des piétons, véhicules ou portes. Sécuriser les portes (mais pas les issues de secours) et les fenêtres se trouvant dans la zone de travail.

hr/bs

Pri postavljanju ljestava paziti na opasnost od sudara s npr. pješacima, vozilima ili vratima. Vrata (osim vrata za izlaz u slučaju opasnosti) i prozore osigurati u radnom području.

is

Varist árekskur við t.d. vegfarendur, ökutæki eða hurðir við uppstillingu stigans. Læsið hurðum (að undanskildum öryggishurðum) og gluggum nálægt stiganum.

it

Quando si posiziona la scala, occorre prestare attenzione al rischio di collisione, ad es. pedoni, mezzi o porte. Serrare porte (eccetto le uscite di emergenza) e le finestre nell'area di lavoro.

lt

Statydami kopėčias atkreipkite dėmesį į susidūrimo riziką, pvz., su praeiviais, transporto priemonėmis ar durimis. Darbo zonoje apsaugokite duris (bet ne avarinius išėjimus) ir langus.

lv

Uzstādot kāpnes, pievēršiet uzmanību sadursmes riskam, piemēram, ar gājējiem, transportlīdzekļiem vai durvīm. Darba zonā nodrošiniet durvis (bet ne avārijas izejas) un logus.

mk

При поставување на скалата, ризикот од судир мора да се земе во предвид, на пр. со пешаци, возила или врати. Осигурајте ги вратите (но не и излезите за итни случаи) и прозорците во работната област.

nl

Bij het plaatsen van de ladder moet op het risico van een botsing worden gelet, bijv. met voetgangers, voertuigen of deuren. Beveilig deuren (geen nooduitgangen) en ramen binnen het werkgebied.

no

Når stigen stilles opp må man ta hensyn til risikoen for kollisjon, f. eks. med fotgjengere, kjøretøy eller dører. Dører (men ikke nødutganger) og vinduer i arbeidsområdet skal sikres.

pt

Durante a colocação da escada deve ser considerado o risco de colisão, p. ex. com peões, veículos ou portas. Bloquear as portas (mas não as saídas de emergência) e janelas na área de trabalho.

ro

La amplasarea scării trebuie ținut cont de riscul unei coliziuni, de ex. cu pasageri, autovehicule sau uși. Încuiați ușile (fără ieșirile de urgență) și ferestrele din zona de lucru.

- si** Pri postavitvi lestve je treba upoštevati tveganje trčenja, npr. s pešci, vozili ali vrati. Zavarujte vrata (vendar ne zasiline izhode) in okna na delovnem mestu.
- sk** Pri postaveni rebrika je potrebno dbati na riziko kolizije, npr. s chodcami, vozilami či dverami. Dvere (avšak nie núdzové východy) a okná v pracovnej oblasti zabezpečte.
- sq** Kur vendosni shkallën, i kushtoni vëmendje rrezikut të përplasjes, p.sh. me këmbësorë, automjete ose dyer. Të sigurohen dyert (por jo daljet emergjente) dhe dritaret në zonën e punës.
- sr/cnr** Prilikom postavljanja merdevine paziti na rizik od sudara, npr. sa pešacima, vozilima ili vratima. Obezbediti vrata (ali ne izlaze za slučaj opasnosti) i prozore u području rada.
- sv** Vid placering av stegen skall hänsyn tas för risk av kollisioner med t.ex. gående, fordon eller dörrar. Dörrar (dock inte nödutgångar) och fönster i arbetsområdet skall låsas.
- tr** Merdivenin kurulumu esnasında bir çarpışma riski olabileceği, ör. yayalarla, taşıtlarla ya da kapılarla, dikkate alınmalıdır. Çalışma alanı içindeki kapıları (ancak acil çıkışları değil) ve pencereleri emniyete alınız.
- uk** Встановлюючи драбину, враховуйте ризик зіткнення, наприклад, з пішоходами, транспортними засобами або дверима. Заблокуйте двері (але не аварійні виходи) та вікна в робочій зоні.

22.



- de** Alle durch elektrische Betriebsmittel im Arbeitsbereich gegebenen Risiken feststellen, z.B. Hochspannungs-Freileitungen oder andere freilegende elektrische Betriebsmittel.

- en** Take note of all of the hazards posed by electrical equipment, e.g. overhead power lines or other exposed electrical equipment, within the work area.
- pl** Stwierdzić wszystkie istniejące zagrożenia ze strony elementów elektrycznych w obrębie pracy, np. linie wysokiego napięcia i inne odkryte komponenty elektryczne.
- hu** Meg kell állapítani a munkaterületen villamos szerkezetek által okozott, valamennyi kockázatot, pl. nagyfeszültségű légvezetékeket vagy más, szabadon lévő villamos szerkezeteket.

- ru** Установите все риски, связанные с электрооборудованием в рабочей зоне, например, высоковольтные линии электропередачи или другое открытое электрооборудование.
- sq** Kur vendosni shkallën, i kushtoni vëmendje rrezikut të përplasjes, p.sh. me këmbësorë, automjete ose dyer. Të sigurohen dyert (por jo daljet emergjente) dhe dritaret në zonën e punës.
- bg** Да се установят всички налични рискове в работната зона поради електрическо технологично обзавеждане, например свободни кабели за високо напрежение или друго свободно разположено електрическо технологично обзавеждане.
- cs** Zjistit všechna rizika daná elektrickými provozními prostředky v pracovní oblasti, např. vysoké napětí volných vedení nebo jiné volně položené elektrické provozní prostředky.
- da** Konstatere alle risici er er givet pga. elektriske driftsmidler i arbejdsområdet, f.eks. højspændingsluftledninger eller andre fritliggende elektriske driftsmidler.
- el** Προσδιορίζετε όλους τους υπάρχοντες κινδύνους στον τομέα εργασίας μέσω ηλεκτρικών λειτουργικών μέσων, π.χ. τους ελεύθερους αγωγούς υψηλής τάσης ή άλλα ελεύθερα κείμενα ηλεκτρικά λειτουργικά μέσα.
- es** Kindlaks tuleb teha kõigist tööpiirkonnas asuvaltest elektriseadmetest lähtuv risk, nt kõrgepingevõi elektriliinidest või muudest elektriseadmetest.
- et** Comprobar todos los riesgos dados a través de medios de servicio eléctricos en el área de trabajo, p.ej. conductores aéreos de alta tensión u otros medios de servicio eléctricos expuestos.
- fi** Tunnista kaikki työalueen sähkölaitteiden aiheuttamat vaarat, esim. korkeajännitteilmajohdot tai muut vapaana olevat sähkölaitteet.
- fr** Recenser tous les risques résultant de moyens d'exploitation électriques dans la zone de travail, p. ex. des lignes à haute tension ou autres moyens d'exploitation électrique indépendants.
- hr/bs** Utvrditi sve opasnosti koje može uzrokovati električna oprema u radnom području, npr. visokonaponski nadzemni vodovi i ostala nadzemna električna oprema.
- is** Takið eftir öllum viðvörnum á rafmagnsbúnaði, t.d. spennulínur eða annar sýnilegur rafbúnaður á vinnusvæðinu.
- it** Quando si posiziona la scala, occorre prestare attenzione al rischio di collisione, ad es. pedoni, mezzi o porte. Serrare porte (eccetto le uscite di emergenza) e le finestre nell'area di lavoro.

- it** Nustatykite visus esamus pavojus, susijusius su darbo zonoje esančiais elektros įtaisais, pvz., aukštos įtampos linijomis ir kitais neapsaugotais elektros komponentais.
- lv** Darba zonā nosakiet visus esošos elektriskos apdraudējumus, piemēram, augstsprieguma līnijas un citas atklātas elektriskās sastāvdaļas.
- mk** Идентификувајте ги сите ризици поврзани со електричната опрема во работната област, на пр. високонапонски надземни водови или друга електрична опрема.
- nl** Stel alle door elektrische gebruiksmiddelen binnen het werkgebied gegeven risico's vast, bijv. bovengrondse hoogspanningsleidingen of andere bovengrondse elektrische gebruiksmiddelen.
- no** Sjek alle risiko forbundet med elektriske driftsmidler i arbeidsområdet, f. eks. høyspentledning eller andre åpne elektriske driftsmidler.
- pt** Determinar todos os riscos envolvidos na área de trabalho devido aos meios operacionais elétricos, p. ex. linhas áreas de alta tensão ou outros meios operacionais elétricos expostos.
- ro** Stabiliti toate riscurile existente în zona de lucru cauzate de echipamente electrice, de ex. cablurile de înaltă tensiune expuse sau alte echipamente electrice expuse.
- sr/cnr** Utvrditi sve rizike koji postoje od električne opreme u području rada, npr. visokonaponski nadzemni vodovi ili druga otkrivena električna oprema.
- sv** Kontrollera arbetsområdet på faror genom elektriska driftmedel t.ex. högspänningsledning eller andra friliggande elektriska ledningar.
- si** Določite vsa tveganja, povezana z električno opremo na delovnem področju, npr. visokonapetostne nadzemne vode ali drugo prisotno električno opremo.
- sk** Zistite všetky riziká dané elektrickými prevádzkovými prostriedkami v pracovnej oblasti, napr. vysoké napätie voľných vedení alebo iné voľne položené elektrické prevádzkové prostriedky.
- tr** Çalışma alanındaki işletme maddelerinden kaynaklanan tüm tehlikeleri tespit ediniz, ör. açık yüksek gerilim hatlarını veya açtıkları diğer elektrikli işletme maddeleri.
- uk** Визначте всі ризики, пов'язані з електрообладнанням у робочій зоні, наприклад, повітряні лінії високої напруги або інше відкрите електрообладнання.

- 23.** Für unvermeidbare Arbeiten unter Spannung oder in der Nähe elektrischer Freileitungen nicht Leitern benutzen, die den Strom leiten (z.B. Aluminiumleitern).
- de** Do not use conductive ladders for work on live equipment or near overhead power lines (e.g. aluminium ladders).
- en** Do koniecznych prac pod napięciem lub w pobliżu linii elektrycznych nie używać drabin, przewodzących prąd (np. drabin aluminiowych).
- pl** A fészültség alatt vagy villamos lévvezetékek közelében végezz, elkerülhetetlen munkákhoz tilos olyan létrát használni, amely vezet az áramot (pl. alumínium létrát).
- hu** Для обязательных работ под напряжением или вблизи линий электропередачи запрещается использовать лестницы, проводящие электрический ток (например, алюминиевые лестницы).
- ru** За неизбежни работи под напрежение или в близост до електрически свободни кабели да не се използват електропроводими стълби (например алуминиеви стълби).
- bg** Pro nevyhnutelné práce pod napětím nebo v blízkosti elektrických volných vedení nepoužívat žebříky, které vedou elektrický proud (např. hliníkové žebříky).
- cs** Ved uundgåelige arbejdsopgaver under spænding eller i nærheden af elektriske luftledninger må der ikke anvendes stiger, som leder strøm (f.eks. aluminiumstiger).
- da** Για αναπόφευκτες εργασίες υπό τάση ή κοντά σε ηλεκτρικούς ελεύθερους αγωγούς μη χρησιμοποιείτε σκάλες που άγουν ηλεκτρισμό (π.χ. αλουμινένιες σκάλες).
- el** Vältimatute, elektripinge all teostatavate tööde puhul on keelatud kasutada voolu juhtivast materjalist reedeleid (nt alumiiniumreedeleid).
- et** Para trabajos inevitables bajo tensión o en las cercanías de conductores eléctricos aéreos no utilizar escaleras que conduzcan corriente (p.ej. escaleras de aluminio).
- es** Sähköjohtimien läheisyydessä tai jännitteen alaisten osien parissa tehtävien välttämättömien töiden tapauksessa varmistaa, ettet käytät sähköä johtavia tikkaita (esim. alumiinitikkaat).
- fi** S'il est inévitable de travailler sous tension ou à proximité de lignes aériennes électriques, ne pas utiliser des échelles conductrices de courant (des échelles en aluminium, par exemple).
- fr**

- hr/bs** Ako se ne može izbjeći rad pod naponom ili u blizini električnih nadzemnih vodova, ne koristiti ljestve koje provode struju (npr. aluminijske ljestve).
- is** Notið ekki stiga sem geta verið rafleiðandi vegna vinnu á tengdum búnaði eða nálægt spennulínu (t.d. ál stigar).
- it** Non utilizzare scale realizzate in materiale conduttivo (ad es. le scale in alluminio) per inevitabili lavori sotto tensione o nelle vicinanze di linee elettriche aeree
- it** Nenaudokite elektraí laidzių kopėčių (pvz., aliuminio kopėčių) būtiniems darbams su įtampa arba šalia elektros linijų.
- lv** Neizmantojiet elektrību vadošās kāpnes (piem., alumīnija kāpnes), lai veiktu nepieciešamos darbus zem sprieguma vai elektropārvades līniju tuvumā.
- mk** За неизбежни работи под напон или во близина на електрични празнења, не користете скали кои ја спроведуваат струјата (на пр. алуминиумски скали).
- nl** Gebruik voor onvermijdelijke werkzaamheden onder spanning of in de buurt van elektrische bovengrondse leidingen geen ladders die stroom geleiden (bijv. aluminium ladders).
- no** Til uunnåelig arbeid under spenning eller i nærheten av elektriske åpne ledninger må det ikke brukes stiger som leder strøm (f. eks. aluminiumsstiger).
- pt** No caso de trabalhos inevitáveis sob tensão ou nas proximidades de linhas áreas elétricas não usar escadas que conduzam eletricidade (p. ex. escadas de alumínio)
- ro** În caz de lucrări de efectuat inevitabil sub tensiune sau în apropierea cablurilor electrice libere, nu utilizați scări conductoare (de ex. scări de aluminiu).
- si** Pri neizogibnem delu pod napetostjo ali v bližini električnih izpustov ne uporabljajte lestve, ki lahko prevajajo električni tok (npr. aluminijaste lestve).
- sk** Pre nevyhnutné práce pod napätím alebo v blízkosti elektrických voľných vedení nepoužívajte rebríky, ktoré vedú elektrický prúd (napr. hliníkové rebríky).
- sq** Për punimet e pashmangshme nën tension ose në afërsi të rrymës elektrike Mos përdorni shkallë përcuese në linja të ekspozuara të energjisë elektrike (si p.sh. shkallë alumini)

- sr/cnr** Za neizbežne radove pod naponom ili u blizini električnih nadzemnih vodova ne koristiti merdevine koje provode struju (npr. aluminijumske merdevine).
- sv** För oundvikliga arbeten under spänning eller i närheten av elektriska friledningar skall aldrig stegar användas som leder strömmen (t.ex. aluminiumstegar).
- tr** Elektrik gerilimi altındaki ya da açık elektrik hatları yakınındaki kaçınılmaz işlerde elektrik iletkeni merdiven kullanmayınız (örneğin alüminyum merdivenler).
- uk** Для виконання робіт, яких неможливо уникнути, під напругою або поблизу повітряних ліній електропередач, забороняється використовувати драбини, які проводять електричний струм (наприклад, алюмінієві драбини).

24.

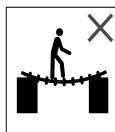

- de** Die Leiter nicht als Überbrückung benutzen.
- en** Do not use the ladder as a bridge.
- pl** Nie używać drabiny jako mostku.
- hu** Tilos a létrát áthidalásra használni.
- ru** Запрещается использовать лестницу в качестве мостика.
- bg** Стълбата да не се използва като мост.
- cs** Nepoužívat žebřík jako přemostění.
- da** Stigen må ikke anvendes som forbindelseselement.
- el** Μη χρησιμοποιείτε τη σκάλα σαν μέσο γεφύρωσης.
- et** Ärge kasutage redelit sillana.
- es** No emplear la escalera como puenteado
- fi** Älä käytä tikkaita sillana.
- fr** Ne pas utiliser l'échelle en tant que pontage.
- hr/bs** Ne koristiti ljestve kao prenosnik
- is** Notið ekki stigann sem brú.
- it** Non utilizzare la scala come attraversamento.
- lt** Nenaudokite kopėčių kaip tiltelio.
- lv** Neizmantojiet kāpnes kā tiltu.
- mk** Не користете ја скалата како мост.
- nl** Gebruik de ladder niet als overbrugging.
- no** Bruk ikke stigen som bro.
- pt** Não utilizar a escada como ponte.
- ro** Nu utilizați scara ca mijloc de trecere.

- si** Lestve ne uporabljajte kot pripomoček za premostitev.
- sk** Nepoužívajte rebrík ako premostenie.
- sq** Mos përdorni shkallët si një urë.
- sr/cnr** Ne koristiti merdevine za premošćavanje.
- sv** Stegen får inte användas som brygga.
- tr** Merdiveni köprü olarak kullanmayınız.
- uk** Забороняється використовувати драбину як місток.

25.



- de** Keine konstruktive Veränderungen an der Leiter vornehmen.
- en** Do not make any structural changes to the ladder.
- pl** Nie dokonywać żadnych modyfikacji przy konstrukcji drabiny.
- hu** Tilos szerkezeti módosításokat végezni a létrán.
- ru** Запрещается выполнять конструктивные изменения лестницы.
- sq** Mos ndërmerri ndryshime konstruktive në shkallë.
- bg** Да не се извършват конструктивни промени на стълбата.
- cs** Neprovádět žádné změny v konstrukci žebříku.
- da** Der må ikke gennemføres konstruktive ændringer på stigen.
- el** Μη διεξάγετε κατασκευαστικές αλλαγές στη σκάλα.
- es** No realizar ninguna modificación constructiva en la escalera.
- et** Redeli konstruktsiooni muutmine on keelatud.
- fi** Älä tee tikkaille mitään rakenteellisia muutoksia.
- fr** Ne pas apporter de modifications à la construction de l'échelle.
- hr/bs** Ne obavljati nikakve izmjene na konstrukciji ljestava
- is** Ekki gera neinar formbreytingar á stiganum.
- it** Non apportare modifiche costruttive alla scala.
- lt** Nedarykite jokių kopėčių konstrukcijos pakeitimų.
- lv** Kāpņu konstrukcijā neveiciet nekādas modifikācijas.
- mk** Не правете никакви промени на конструкцијата на скалата.
- nl** Voer geen constructieve wijzigingen aan de ladder uit.
- no** Ikke foreta konstruksjonsmessige endringer på stigen.

- pt** Não proceder a quaisquer alterações na escada a nível construtivo.
- ro** Nu efectuați modificări constructive la scară.
- sr/cnr** Ne vršiti konstrukcione izmene na merdevinama.
- sv** Inga konstruktiva förändringar på stegen är tillåtna.
- si** Na lestvi ne opravljajte nobenih konstruktivnih sprememb.
- sk** Nevykonávajte žiadne zmeny v konštrukcii rebríka.
- tr** Merdivende yapısal deęişiklikler yapmayınız.
- uk** Забороняється вносити в драбину будь-які конструктивні зміни.

26.

- de** Die Leiter niemals während der Benutzung in eine neue Position bringen!
- en** Never move the ladder into a different position while standing on it!
- pl** Nigdy nie zmieniać pozycji drabiny podczas jej użytkowania!
- hu** Tilos a létrát használat közben új helyzetbe állítani! Kategóricuski запрещается переставлять лестницу в новое положение во время использования!
- ru** Категорически запрещается переставлять лестницу в новое положение во время использования!
- bg** Да не се извършват конструктивни промени на стълбата.
- cs** Během používání neuvádět žebřík nikdy do nové polohy!
- da** Bring stigen aldrig i en ny position, mens den anvendes!
- el** Ποτέ μην θέτετε τη σκάλα σε νέα θέση κατά τη διάρκεια της χρήσης!
- es** ¡Jamás llevar la escalera a otra posición durante su uso!
- et** Redeli liigutamine uude positsiooni kasutamise käigus on keelatud!
- fi** Älä koskaan siirrä tikkaita toiseen paikkaan käytön aikana!
- fr** Ne jamais placer l'échelle dans une nouvelle position pendant son utilisation !
- hr/bs** Ljestve se tijekom rada ne smiju premještati!
- is** Færði aldrei stiganinn í aðra stöðu á meðan þið standið á honum!
- it** Non portare mai la scala in una nuova posizione durante l'utilizzo!
- lt** Naudojimo metu niekada nekeiskite kopėčių padėties!
- lv** Nekad nemainiet kāpņu novietojumu to lietošanas laikā!

- mk** Никогош не ја преместувајте скалата во нова положба за време на употребата!
- nl** Zet de ladder nooit tijdens het gebruik in een andere stand!
- no** Stigen må aldri bringes i ny posisjon under bruk!
- pt** Nunca colocar a escada numa nova posição durante a utilização!
- ro** Nu modificați niciodată poziția scării în timpul utilizării!
- si** Lestve med uporabo ne postavljajte v nov položaj!
- sk** Počas používania neuvádzajte rebrík nikdy do novej polohy!
- sq** Mos i zhvendosni kurrë shkallët në një pozitë të re gjatë përdorimit!
- sr/cnr** Merdevine nikada ne dovoditi u novi položaj tokom korišćenja!
- sv** Stegen får aldrig förflyttas under användningen!
- tr** Merdiveni asla kullanın esnasında yeni bir konuma getirmeyin!
- uk** Забороняється переставляти драбину під час використання в нове положення!

27.

- de** Leiter nicht im Freien bei ungünstigen Windverhältnissen benutzen.
- en** Do not use the ladder outdoors in high winds.
- pl** Nie używać drabiny na wolnym powietrzu w niekorzystnych warunkach atmosferycznych.
- hu** Tilos a létrát szabadban kedvezőtlen szélviszonyok között használni.
- ru** Запрещается использовать лестницу на открытом воздухе при неблагоприятных погодных условиях.
- bg** Стълбата да не се използва на открито при неблагоприятни климатични условия.
- cs** Žebřík nepoužívat venku za nepříznivých povětrnostních podmínek.
- da** Stigen må ikke anvendes udendørs ved ugunstige vindforhold.
- el** Μη χρησιμοποιείτε τη σκάλα σε εξωτερικό χώρο σε δυσμενείς συνθήκες ανέμου.
- es** No utilizar la escalera al aire libre en condiciones de viento desfavorables.
- et** Arge kasutage redelit ebasoodsate tuuleolude korral vabas õhus.
- fi** Älä käytä tikkaita ulkona huonoissa tuuliolosuhteissa.
- fr** Ne pas utiliser l'échelle à l'extérieur lorsque les conditions de vent sont défavorables.
- hr/bs** Ne koristit ljestve na otvorenom tijekom nepovoljnog vjetra.

- is** Notið ekki stigann utandyra í miklum vindhviðum.
- it** Non utilizzare la scala all'aperto in condizioni di vento contrario.
- lt** Nenaudokite kopėčių lauke esant nepalankioms oro sąlygoms.
- lv** Neizmantojiet kāpnes ārpus telpām nelabvēlīgos laikapstākļos.
- mk** Не ја користете скалата на отворено во неповолни временски услови со ветер.
- nl** Gebruik de ladder niet in de openlucht onder ongunstige windomstandigheden.
- no** Ikke bruk stigen utendørs under ugunstige vindforhold.
- pt** Não utilizar as escadas ao ar livre no caso condições desfavoráveis do vento.
- ro** Nu utilizați scara în exterior în caz de condiții de vânt nefavorabile.
- si** Lestve ne uporabljajte na prostem v neprimernih vetrnih razmerah.
- sk** Rebrík nepoužívajte vonku za nepriaznivých veterných podmienok.
- sq** Shkalla të mos përdoret në ambient të hapur gjatë erërave të forta.
- sr/cnr** Ne koristiti merdevine na otvorenom u slučaju nepovoljnih vremenskih prilika.
- sv** Stegar får inte användas utomhus under farliga vindförhållanden.
- tr** Merdiveni dışarıda uygun olmayan rüzgâr koşullarında kullanmayınız.
- uk** Забороняється використовувати драбину на відкритому повітрі за несприятливих вітрових умов.

28.

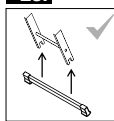

de

Wird eine Leiter mit Stabilisatoren geliefert, müssen diese Stabilisatoren vor dem ersten Gebrauch vom Benutzer angebracht werden.

- en** If a ladder comes with stabilisers, they must be fitted by the user before first use.
- pl** Jeżeli drabina jest wyposażona w stabilizatory, stabilizatory te należy zamontować przed pierwszym użyciem drabiny.
- hu** Ha a létra stabilizátorokkal rendelkezik, a felhasználónak a stabilizátorokat az első használat előtt fel kell szerelnie.
- ru** Если лестница поставляется со стабилизаторами, то эти стабилизаторы должны быть установлены пользователем перед первым применением.

- bg** Ако стълбата се доставя със стабилизатори, трябва да бъдат монтирани от потребителя. Je-li žebřík dodáván se stabilizátory, musí být tyto stabilizátory před prvním použitím uživatelem namontovány.
- cs** Hvis der leveres en stige med stabilisatorer, skal disse stabilisatorer anbringes af brugeren inden første brug.
- da** Kui redel tarnitakse koos stabilisaatoritega, tuleb stabilisaatorid enne esimest kasutuskorda kasutaja poolt redeli külge kinnitada. Si la escalera se suministra con estabilizadores, estos estabilizadores tienen que ser instalados antes del primer uso.
- es** Jos tikkaat toimitetaan vakauttimien kanssa, tulee käyttäjän asentaa nämä vakauttimet ennen ensimmäistä käyttöä. Si une échelle est livrée avec des stabilisateurs, ceux-ci doivent être mis en place par l'utilisateur, avant la première utilisation.
- fr** Σε περίπλοκη παράδοση μιας σκάλας με σταθεροποιητές, πρέπει ο χρήστης να τους τοποθετήσει πριν την πρώτη χρήση.
- el** Ako su uz ljestve isporučeni stabilizatori, korisnikih mora montirati prije prve uporabe. Ef stiginj kemur með jafnvægisbúnaði, þarf að setja hann upp fyrst áður en stigin er notaður. Qualora la scala sia fornita con stabilizzatori, l'utilizzatore deve provvedere al loro montaggio prima del primo uso.
- hr/bs** Jei kopėcios turi stabilizatorius, juos reikia pritvirtinti prieš pirmą kartą naudojant kopėčias. Ja kăpnes ir aprikotas ar stabilizatorium, šie stabilizatoriai jāuzstāda pirms kăpņu pirmās lietošanas reizes. Доколку скалата се испорачува со стабилизатори, овие стабилизатори мора да бидат монтирани од страна на корисникот пред првата употреба.
- mk** Wanneer een ladder met stabiliteitsbalken wordt geleverd, moeten deze stabiliteitsbalken vóór het eerste gebruik door de gebruiker worden aangebracht.
- nl** Leveres en stige med stabilisatorer, må stabilisatorerene settes på før første gangs bruk av brukeren. Se a escada for fornecida com estabilizadores estes devem ser colocados pelo utilizador antes da primeira utilização.
- no** Dacă scara este livrată cu stabilizatoare, acestea trebuie aplicate de utilizator înainte de prima utilizare.
- pt** Če je lestev dobavljena s stabilizatorji, mora uporabnik le-te namestiti pred prvo uporabo.
- ro**
- si**

- sk** Ak je rebrík dodávaný so stabilizátormi, musia byť tieto stabilizátory namontované pred prvým použitím používateľom.
- sq** Nëse furnizoheni me një shkallë me stabilizues, këta stabilizues duhet të instalohen nga përdoruesi para përdorimit të parë.
- sr/cnr** Ukoliko su merdevine isporučene sa stabilizatorima, ovi stabilizatori se moraju postaviti pre prvog korišćenja.
- sv** Om en stige levereras med stabilisatorer skall dessa monteras av brukaren före den första användningen.
- tr** Merdiven stabilizatörlerle birlikte teslim edildiye bu stabilizatörlerin ilk kullanımdan önce kullanıcı tarafından monte edilmesi gerekmektedir.
- uk** Якщо драбина постачається зі стабілізаторами, то перед першим використанням користувач повинен встановити ці стабілізатори.

29.

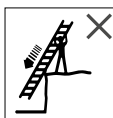

- de** Leitern nicht von Oben positionieren.
- en** Do not position from above.
- pl** Nie ustawiać drabin z góry.

- hu** A létrát ne pozícionálja felülről.
- ru** Запрещается устанавливать лестницу на высоте.
- bg** Стълбите да не се поставят отгоре.
- cs** Žebříky nestavět odshora.
- da** Stigen må ikke positioneres oppefra.
- el** Μην τοποθετείτε τις σκάλες από επάνω.
- es** No posicionar escaleras desde arriba.
- et** Ärge positsioneerige redelit ülevalt poolt.
- fi** Älä aseta tikkaita ylhäältä päin.
- fr** Ne pas positionner les échelles par le haut.
- hr/bs** Ne postavljajte ljestve odozgo.
- is** Ekki setja niður stiga ofan frá.
- it** Non posizionare le scale dall'alto.
- lt** Nestatykite kopėčių iš viršaus.
- lv** Neuzstādiet kăpnes no augšas.
- mk** Ne postavuvajte ja skalata odozgora.
- nl** Plaats ladders niet van bovenaf.
- no** Ikke plasser stiger ovenfra.
- pt** Não posicionar a escada de cima.

- ro** Nu poziționati scara se sus.
- si** Ne postavljajte lestve od zgoraj.
- sk** Rebríky neumiestňujte do polohy zhora.
- sq** Shkalla nuk duhet të pozicionohet nga lart poshtë.
- sr/cnr** Merdivine ne postavljati odozgo.
- sv** Stegar får inte placeras uppifrån.
- tr** Merdivenleri yukarıdan konumlandirmayınız.
- uk** Не встановлювати драбини зверху.

30.

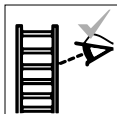

- de** Sichtprüfung durchführen.
- en** Perform a visual inspection.
- pl** Wykonać kontrolę wizualną.
- hu** Végezzen szemrevételezéses ellenőrzést.
- ru** Запрещается устанавливать лестницу на высоте.
- bg** Да се извърши оглед.
- cs** Provést vizuální kontrolu.
- da** Gennemfør visuel kontrol.
- el** Διεξαγωγή οπτικού ελέγχου.
- es** Realizar una inspección visual.
- et** Teostage visuaalne kontrollimine.
- fi** Suorita silmämääräinen tarkastus
- fr** Procéder à un contrôle visuel.
- hr/bs** Izvršite vizualni pregled.
- is** Framkvæma yfirlitsskoðun.
- it** Eseguire un controllo visivo.
- lt** Atlikite vizualinę apžiūrą.
- lv** Veiciet vizuālu pārbaudi.
- mk** Направете визуелна инспекција.
- nl** Voer een visuele controle uit.
- no** Foreta visuell kontroll.
- pt** Realizar uma inspeção visual.
- ro** Efectuați verificarea vizuală.
- si** Izvedite vizualni pregled.
- sk** Vykonajte vizuálnu kontrolu.
- sq** Të kryhet një inspektim vizual.
- sr/cnr** Izvršiti vizuelnu proveru.
- sv** Utför en visuell kontroll.
- tr** Görsel kontrol uygulayınız.
- uk** Виконання візуального огляду.

31.

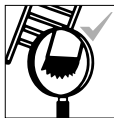

- de** Sichtprüfung durchführen.
- en** Perform a visual inspection.
- pl** Wykonać kontrolę wizualną.
- hu** Végezzen szemrevételezéses ellenőrzést.
- ru** Запрещается устанавливать лестницу на высоте.
- bg** Да се извърши оглед.
- cs** Provést vizuální kontrolu.
- da** Gennemfør visuel kontrol.
- el** Διεξαγωγή οπτικού ελέγχου.
- es** Realizar una inspección visual.
- et** Teostage visuaalne kontrollimine.
- fi** Suorita silmämääräinen tarkastus.
- fr** Procéder à un contrôle visuel.
- hr/bs** Izvršite vizualni pregled.
- is** Framkvæma yfirlitsskoðun.
- it** Eseguire un controllo visivo.
- lt** Atlikite vizualinę apžiūrą.
- lv** Veiciet vizuālu pārbaudi.
- mk** Направете визуелна инспекција.
- nl** Voer een visuele controle uit.
- no** Foreta visuell kontroll.
- pt** Realizar uma inspeção visual.
- ro** Efectuați verificarea vizuală.
- si** Izvedite vizualni pregled.
- sk** Vykonajte vizuálnu kontrolu.
- sq** Të kryhet një inspektim vizual.
- sr/cnr** Izvršiti vizuelnu proveru.
- sv** Utför en visuell kontroll.
- tr** Görsel kontrol uygulayınız.
- uk** Виконання візуального огляду.

32.

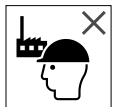

- de** Leitern für den Hausgebrauch
- en** Domestic ladders.
- pl** Drabiny do użytku domowego.

- hu** Háztartási használatra szolgáló létrák.
- ru** Лестница для применения в быту
- bg** Стълби за битова употреба
- cs** Žebříky pro domácí použití.
- da** Stiger til hjemmebrug.
- el** Σκάλες για οικιακή χρήση
- es** Escaleras para el uso doméstico
- et** Redelid tööstuslikuks kasutamisekstern
- fi** Tikkaat kotitalouskäyttöön
- fr** Échelles à usage domestique.
- hr/bs** Ljestve za kućnu uporabu
- is** Stigar til heimilisnota.
- it** Scale per uso domestico.
- lt** Kopėčios buitiniam naudojimui.
- lv** Mājas mājstāimniecības lietošanai.
- mk** Скали за домашна употреба.
- nl** Ladders voor huishoudelijk gebruik.
- no** Stiger for privatbruk
- pt** Escadas para uso doméstico
- ro** Scări pentru uz casnic
- si** Lestve za gospodinjstvo uporabo
- sk** Rebríky na použitie v domácnosti.
- sq** Shkallë për përdorim në shtëpi
- sr/cnr** Merdevine za kućnu upotrebu
- sv** Stegar för användning i hemmet.
- tr** Ev kullanımı için merdivenler.
- uk** Драбини для домашнього використання

33.



de Leitern für den gewerblichen Gebrauch
en Professional ladders.

- pl** Drabiny dla zastosowania zawodowego.
- hu** Ipari alkalmazásra szolgáló létrák
- ru** Лестница для промышленного применения.
- bg** Стълби за стопанска употреба
- cs** Žebříky pro použití v podnikatelské činnosti.
- da** Stiger til erhvervsmæssig brug.
- el** Σκάλες για την επαγγελματική χρήση

- et** Redelid tööstuslikuks kasutamisekstern
- es** Escaleras para el uso profesional
- fi** Tikkaat ammattikäyttöön
- fr** Échelles à usage professionnel.
- hr/bs** Izvršite vizualni pregled
- is** Stigar til notkunar í atvinnuskyni
- it** Scale per uso professionale.
- lt** Profesionaliam naudojimui skirtos kopėčios.
- lv** Kāpnes profesionālai lietošanai.
- mk** Скали за комерцијална употреба.
- nl** Ladders voor bedrijfsmatig gebruik.
- no** Stiger for yrkesbruk
- pt** Escadas para uso profissional
- ro** Scări pentru uz industrial
- si** Lestve za komercialno uporabo
- sk** Rebríky na komerčné použitie.
- sq** Shkallë për përdorim komercial
- sr/cnr** Merdevine za profesionalnu upotrebu
- sv** Stegar för professionell användning.
- tr** Ticari kullanım için merdivenler.
- uk** Драбини для комерційного використання

6.2

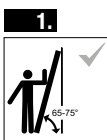

de Die Leiter muss in der richtigen Aufstellposition aufgestellt werden, z.B. richtiger Anstellwinkel für Anlegeleitern (Neigungswinkel 65 bis 75°), Sprossen oder Auftritte müssen waagrecht sein.

- en** The ladder has to be set up in the correct position, e.g. at the correct angle for leaning ladders (at an angle of 65 to 75 degrees) and ensuring that the rungs or steps are horizontal.
- pl** Drabina musi być ustawiona w prawidłowej pozycji, np. pod prawidłowym kątem ustawienia dla drabin przystawnych (kąt nachylenia 65 do 75°), szczeble i stopnie muszą być w pozycji poziomej. A létrát megfelelő felállítási pozícióban kell felállítani, pl. támasztólétrák megfelelő támasztási szöge (dőlésszögnek 65-75°-nak kell lennie) hágsófokok vagy fellépők legyenek vízszintesek.

- Lestница должна устанавливаться в правильном монтажном положении с соблюдением угла установки (угол наклона от 65 до 75°), ступени и проступи должны располагаться горизонтально.
- ru** Стълбата трябва да се инсталира в правилно монтажно положение, например правилен
- bg** монтажен ъгъл за подпирачи се стълби (ъгъл на наклона 65 до 75°), напречниците или стъпалата трябва да са в хоризонтално положение.
- cs** Žebřík musí být postaven ve správné pozici, např. správný úhel nastavení pro příložné žebříky (úhel sklonu 65 až 75°), příčky nebo stupně musí být v horizontální poloze.
- da** Stigen skal stilles op i den korrekte opstillingsposition, f.eks. korrekt opstillingsvinkel til enkeltstiger (hældningsvinkel op til 75°), sprosser eller trin skal være vandrette.
- el** Η σκάλα πρέπει να τοποθετηθεί στη σωστή θέση, π.χ. στη σωστή γωνία τοποθέτησης για σκάλες απόθεσης (γωνία κλίσης 65 έως 75°), τα σκαλοπάτια να είναι οριζόντια.
- es** La escalera tiene que ser emplazada en la posición de emplazamiento correcta, p.ej. ángulo de emplazamiento correcto para escaleras de pared, (ángulo de inclinación aprox. 65 a 75°) los peldaños o escalones deben estar horizontales
- et** Redel tuleb püstitada õiges paigaldusasendis, st toendredelite korrektse paigaldusnurga all (kaldenurk 65 kuni 75°), redelipulgad või -astmedpeavad olema horisontaalses asendis.
- fi** Tikkaat on asennettava oikeaan asentoon, esim. nojatikkaiden oikeaan työskentelykulmaan (kallistuskulma 65–75°), pienojen tai askelmien on oltava vaakasuorassa.
- fr** L'échelle doit être placée dans la position d'installation correcte, par exemple: angle de pose correct pour échelles simples (angle d'inclinaison 65 à 75°). Les barreaux ou les marchepieds doivent être à l'horizontale.
- hr/bs** Ljestve se moraju postaviti u ispravnu poziciju, npr. pravilan kut postavljanja za prislone ljestve (nagibni kut 65 do 75°), prečke ili gazišta moraju biti vodoravni.
- is** Stigann þarf að setja upp í rétta stilling, þ.e. rétt horn fyrir hallastiga (hallahorn 65 til 75°), þrep eða tröppur þurfa að vera þörn.
- it** La scala deve essere collocata nella corretta posizione di installazione, ad es. la corretta angolaratura di installazione per le scale da appoggio (l'angolo di inclinazione da 65 a 75°), pioli o podate devono essere orizzontali.
- it** Kopėcios turi būti nustatyty tinkamoje padėtyje, pvz., atremiamos kopėcios turi būti nustatyty tinkamu kampu (65-75° kampu), o pakopos ir laipteliai turi būti horizontalioje padėtyje.
- lv** Kāpnēm jābūt novietotām pareizā stāvoklī, piemēram, pareizā leņķī, lai kāpnes būtu slīpas (slīpuma leņķis 65° līdz 75°), kāpnēm un pakāpieniem jābūt horizontālā stāvoklī.
- mk** Skalata mora da bide postavena vo pravilnata položba, na pr. pravilen agol na skalata (agol na naklon od 65 do 75 °), naprечните laјsni или laјsните za stapnuvaње mora da bidat horizontalni.
- nl** De ladder moet in de juiste plaatsingspositie worden neergezet, bijv. in de juiste aanzethoek voor aanzetladders (hellingshoek 65 tot 75°), treden of opstapjes moeten horizontaal staan.
- no** Stigen må settes opp i riktig stilling, f.eks med riktig angrepsvinkel for stigen mot veggen (hellingsvinkel 65 til 75 °), trinnene eller tverstengene må være horisontale.
- pt** A escada deve ser colocada na posição de montagem correta, p. ex. ângulo de incidência correto para escadas de encosto (ângulo de inclinação 65 a 75°), os degraus ou estribos devem estar horizontais.
- ro** Scara trebuie așezată în poziția de instalare corectă, de ex. unghi corect de așezare pentru scări rezemate (unghi de înclinare între 65–75°), treptele sau podestele trebuie să fie orizontale.
- si** Lestev je treba postaviti v pravilen položaj, npr. pravilen vpadni kot za premično lestev (kot naklona od 65 do 75°), prečke ali stopnice morajo biti postavljene vodoravno.
- sk** Rebrík sa musí inštalovať v správnej inštaláčnej polohe, napr. správny uhol inštalácie pre príložné rebríky (uhol sklonu 65 až 75°), priečky alebo výstupy musia byť vodorovné.
- sq** Shkalla duhet të vendoset ose montohet në pozicion korrekt, si p.sh. në një kënd i saktë për të punuar me/përdorur shkallën (pjerrësia e këndit 65 deri në 75 gradë), pozicionimi/pamja duhet të jetë në nivel të fiksur.
- sr/cnr** Merdevine se moraju postaviti u pravilnom položaju postavljanja, npr. pravilan ugao postavljanja za prislone merdevine (nagibni ugao od 65 do 75°), prečage ili gazne površine moraju biti u vodoravnom položaju.
- sv** Stegen skall placeras i korrekt uppsättningsposition t.ex. korrekt lutningsvinkel för enkelstegar (lutningsvinkel 65 till 75°), stegar och trappsteg skall vara vågrätta.

Merdiven doğru kurulum konumunda kurulmalıdır. Örneğin dayama merdivenler için doğru dayama açısı (eğim açısı 65 ila 75°) seçilmeli, basamakları yatay olmalıdır.

tr

Драбина повинна встановлюватися в правильному монтажному положенні з дотриманням кута нахилу (кут нахилу від 65 до 75°), поперечини або сходинки повинні знаходитися в горизонтальному положенні.

uk

2.

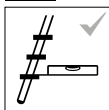

de Anlegeleitern mit Stufen müssen so verwendet werden, dass sich die Stufen in einer horizontalen Lage befinden.

en Leaning ladders with steps must be set up in such a way that the steps are horizontal.

pl Drabiny przystawne ze stopniami należy stosować tak, aby stopnie były w pozycji poziomej. A fokokkal ellátott támasztólétrákat úgy kell használni, hogy a fokok vízszintes helyzetben legyenek.

hu

ru Установливаются так, чтобы ступени находились в горизонтальном положении.

bg

Подпиращите се стълби със стъпала трябва да се използват така, че стъпалата да се намират в хоризонтално положение.

cs

Opěrné žebříky se stupni musí být používány tak, aby se stupně nacházely v horizontální poloze.

da

Enkeltstiger med trin skal anvendes således, at trinene står horisontalt.

el

Οι σκάλες απόθεσης με σκαλοπάτια πρέπει να χρησιμοποιούνται κατά τέτοιο τρόπο ώστε τα σκαλοπάτια να είναι σε οριζόντια θέση.

et

Astmetega püstrededeid tuleb kasutada nii, et astmed asuks horisontaalses asendis.

es

Las escaleras de pared con escalones deben ser empleadas de tal manera que los escalones se encuentren en una posición horizontal.

fi

Tikkaissa, joissa on askelmat, on askelmien oltava vaakasuorassa asennossa

fr

Les échelles simples avec marches doivent être utilisées de sorte que les marches se trouvent dans une position horizontale.

hr/bs

Pomoćne ljestve sa stepenicama smiju se koristiti tako da su stepenice u vodoravnom položaju.

is

Hallastiga með þrepum má einungis nota með þeim hætti, að þrepin snúi lárétt.

it

Utilizzare le scale a libro con gradini quando questi sono in posizione orizzontale.

lt

Atremiamos kopėcios su laipteliais turi būti naudojamos taip, kad laipteliai būtų horizontalioje padėtyje.

lv

Pieliekamās kāpnes ar pakāpieniem jāizmanto tā, lai pakāpieni būtu horizontālā stāvoklī.

mk

Продолжите скали треба да се користат на тој начин, што скалилата ќе бидат во хоризонтална положба.

nl

Aanzetladders met sporten moeten zodanig worden gebruikt, dat de sporten zich in een horizontale stand bevinden.

no

Stiger med trinn må brukes på en slik måte at trinnene befinner seg i en horisontal stilling.

pt

As escadas de encosto com degraus devem ser usadas de modo que estes estejam na posição horizontal.

ro

Scările simple cu trepte trebuie folosite astfel încât treptele să se afle în poziție orizontală.

si

Premične lestve s stopnicami je treba uporabiti tako, da so stopnice v vodoravnem položaju.

sk

Príložné rebriky so stupňami sa musia používať tak, aby sa stupne nachádzali v horizontálnej polohe.

sq

Shkallët për ngjitje duhet të përdoren në atë mënyrë, që shkallëzat të jenë në pozitë horizontale.

sr/cnr

Stojeće merdevine sa gazištima moraju se koristiti tako da gazišta budu u horizontalnom položaju.

sv

Enkelstegar med steg skall användas så att stegarna befinner sig i en horisontal position.

tr

yatay konumda duracağı şekilde kullanılmak zorundadır.

uk

Приставні драбини зі сходинками слід використовувати так, щоб сходинки знаходилися в горизонтальному положенні.

3.



de Mindestüberstand über dem Anlegepunkt der Leiter beachten.

en Take note of the minimum projection beyond the ladder's contact point

pl Zwrócić uwagę na odstęp minimalny nad punktem przyłożenia drabiny.

hu

Ügyelni kell a létra feletti támasztási pontra.

ru

Соблюдать минимальный выступ лестницы над точкой ее опоры.

bg

Да се внимава за минималното стърчене над точката на подпиране на стълбата.

cs

Opěrné žebříky se stupni musí být používány tak, aby se stupně nacházely v horizontální poloze.

da

Stigen skal rage mindst 1 meter op over stigenes støttepunkt.

- el** Προσεχέτε την ελάχιστη υπερκείμενη θέση πάνω από το σημείο απόθεσης της σκάλας.
- et** Pöörake tähelepanu redeli minimaalsele ülelulasele toetuspunktist.
- es** Observar la saliente mínima sobre el punto de apoyo de la escalera.
- fi** Ota huomioon vähimmäisulkonema tikkaiden sijoituskohdassa.
- fr** Respecter le dépassement minimum au-dessus du point de pose de l'échelle.
- hr/bs** Pomične ljestve sa stepenicama smiju se koristiti tako da su stepenice u vodoravnom položaju.
- is** Takið eftir lágmarks útskoti staðsetningarpunkts stigans
- it** Prestare attenzione alla sporgenza minima sopra il punto di appoggio della scala.
- lt** Laikykitės mažiausio atstumo virš kopėčių atrėmimo vietos.
- lv** Ievērojiet minimālo attālumu virs kāpņu pielikšanas vietas.
- mk** Да се внимава најмалата проекција на скалата над контактната точка на потпирање.
- nl** Neem het minimale overstek boven het aanzetpunt van de ladder in acht.
- no** Vær oppmerksom på minimumsoverheng over stogens anleggspunkt.
- pt** Ter em atenção a projeção mínima acima do ponto de encosto da escada.
- ro** Atenție la ieșirea minimă în consolă a scării peste punctul de rezemare.
- si** Upoštevajte minimalno štrlino preko točke postavitve lestve.
- sk** Zohľadnite minimálny presah nad príložným bodom rebrika.
- sq** Ju lutem bëni kujdes në lidhje me pikën e këndit.
- sr/cnr** Obratiti pažnju na minimalnu isturenost iznad prislone tačke.
- sv** Beakta det minimala utsticket över stegens anläggningspunkt.
- tr** Dayama noktasından en az çıkma uzunluğuna dikkat ediniz.
- uk** Дотримуйтеся значення мінімального виступу драбини над точкою її опори.
- hu** A létrát csak az előírt felállítási irányban szabad használni.
- ru** Лестницу разрешается использовать только при установке в заданном положении.
- bg** Стълбата трябва да се използва в определената посока на монтаж.
- cs** Žebřík smí být používán pouze v určené poloze k postavení.
- da** Stigen må kun anvendes i den dertil bestemte opstillingsretning.
- el** Η σκάλα επιτρέπεται να χρησιμοποιείται μόνο με την προβλεπόμενη κατεύθυνση τοποθέτησης.
- es** La escalera solo puede ser utilizada en la dirección de instalación especificada.
- et** Redelit on lubatud kasutada ainult ettenähtud paigaldussuunaga.
- fi** Tikkaita voi käyttää vain määritettyyn suuntaan.
- fr** L'échelle ne doit être utilisée que dans le sens d'installation prédéfini.
- hr/bs** Ljestve se smiju koristiti samo u predočenoj postavljenoj poziciji
- is** Stigann má eingöngu nota í útlitstuðum uppsetningarstillingum.
- it** Prestare attenzione alla sporgenza minima sopra il punto di appoggio della scala.
- lt** Kopėcios gali būti naudojami tik nurodyta kryptimi.
- lv** Kāpnes drīkst izmantot tikai norādītajā uzstādīšanas virzienā.
- mk** Скалата смеє да се користи само во дадената насока за поставување.
- nl** De ladder mag alleen in de vermelde plaatsingsrichting worden gebruikt.
- no** Stigen må bare brukes i angitt oppstillingsretning.
- pt** A escada deve ser usada apenas no sentido especificado de instalação.
- ro** Folosirea scării este permisă doar în direcția de așezare prevăzută.
- si** Lestev se lahko uporablja le v določeni smeri postavitve.
- sk** Rebrik sa smie používať iba v plánovanom smere inštalácie.
- sq** Shkalla mund të përdoret vetëm në një pozicion fiks sipas direktivave të dhëna.
- sr/cnr** Merdevina se može koristiti samo u zadatom smeru postavljanja.
- sv** Stegen får bara användas i den förutbestämda uppsättningsriktningen
- tr** Merdiven yalnızca öngörülen kurulum konumunda kullanılabilir.
- uk** Драбину дозволяється використовувати лише при встановленні в зазначеному положенні.

4.

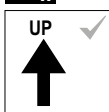

- de** Die Leiter darf nur in der vorgegebenen Aufstellrichtung benutzt werden.
- en** The ladder must only be used in the specified direction.
- pl** Drabina może być używana tylko w zadanym kierunku ustawienia.

5.



de

Anlegeleitern gegen ebene, feste Flächen lehnen und vor der Benutzung sichern, z.B. Anbinden oder geeignete Einrichtungen zur Sicherstellung der Standsicherheit anbringen.

en

Lean the leaning ladder against an even, solid surface and secure before use by e.g. tying it down or using equipment that will ensure that the ladder is stable.

pl

Oprzeć drabinę przystawną o stabilną powierzchnię i zabezpieczyć przed użyciem, np. przywiązując lub zamontować odpowiednie urządzenia zabezpieczające pewność ustawienia drabiny.

hu

Támassza a támasztólétrát sik, egyenes felülethez, és biztosítsa használat előtt, pl. kösse ki vagy használjon megfelelő eszközt a stabilitás biztosítására.

ru

Приставные лестницы должны опираться только на плоское, прочное основание и перед использованием фиксироваться соответствующим образом, например, привязкой к пригодным для этого предметам для обеспечения необходимой устойчивости.

bg

Подпиращите се стълби да се подпират на равна, здрава повърхност и преди употреба да се фиксират, например да се завържат или да се монтират подходящи приспособления за гарантиране на стабилност.

cs

Příložně žebříky opřít o pevné plochy a před použitím zajistit, k zajištění bezpečnosti, např. přivázat nebo použít vhodná zařízení.

da

Enkelstiger skal lægges mod en jævn, fast flade og sikres inden brugen, f.eks. ved at binde dem fast eller ved hjælp af egnede anordninger til at sikre stabiliteten.

el

Ακουμπάτε τις σκάλες απόθεσης προς ίσιες, σταθερές επιφάνειες και ασφαλίζετε πριν τη χρήση, π.χ. δένετε ή τοποθετείτε κατάλληλες διατάξεις για την διασφάλιση της σταθερότητας.

et

Toetage püstredel tasapinnaliste tugevate pindade vastu ja kinnitage need, nt kinni sidumise või sobiva seadise abil, mis aitaks tagada redeli püstiseisemise stabiilsuse.

es

Apoyar las escaleras de pared contra superficies niveladas, firmes y asegurarlas antes de su uso. P.ej. atar o aplicar dispositivos adecuados para aseguramiento de la estabilidad.

fi

Sijoita nojatikkaat tasaista, kiinteää alustaa vasten ja kiinnitä paikalleen ja tasapainota ennen käyttöä soveltuvilla välineillä.

fr

Mettez les échelles simples en appui contre des surfaces de niveau et résistantes, et les sécuriser avant de les utiliser, par exemple : les attacher ou mettre en place des dispositifs appropriés pour assurer la stabilité.

hr/bs

Prislonite ljestve nasloniti od ravne i čvrste površine te ih osigurati prije korištenja, npr. zavezati ili pričvrstiti za to namijenjenu opremu koja će osigurati njezinu stabilnost.

is

Staðsetjið hallastiga upp að jöfnum, hörðum yfirborðum og tryggjið áður en tekið til notkunnar, t.d. festið eða tengið viðeigandi búnað við til að tryggja stöðugleika.

it

Appoggiare le scale solo contro superfici piane, stabili e, prima dell'utilizzo, assicurarsi di applicare, ad es., dispositivi di ancoraggio o dispositivi appropriati per assicurare la stabilità.

lt

Prieš naudodami kopėčias atremkite jas į stabilų paviršių ir pritvirtinkite, pvz., pririškite arba sumontuokite tinkamus saugos įtaisus, kad užtikrintumėte, jog kopėčios yra tvirtai pastatytos.

lv

Atbalstiet pieliekamās kāpnes pret stabilu virsmu un pirms lietošanas nostipriniet tās, piemēram, piesienot vai uzstādot atbilstošas ierīces, kas nodrošina drošu kāpņu novietojumu.

mk

Поставете ја скалата на рамни, цврсти површини и прицврстете ја пред употреба, нпр. врзете ја или прикачете соодветна опрема за да обезбедите стабилност.

nl

Zet aanzetladders tegen vlakke, stevige oppervlakken en beveilig ze vóór gebruik, bijv. door ze vast te binden of door geschikte voorzieningen aan te brengen die de stabiliteit waarborgen.

no

Len anleggstigen mot flate, faste overflater og fest den før bruk, f. eks bind den fast eller bruk egnet utstyr for å sikre stabiliteten.

pt

Encostar as escadas de encosto a superficies planas, firmes e fixar antes da utilização, p. ex. prender ou colocar dispositivos adequados para salvaguardar a estabilidade da estrutura.

ro

Scările rezemate se sprijină de o suprafață rigidă și înainte de utilizare se va asigura, de ex. prin legare sau cu dispozitive corespunzătoare pentru asigurarea stabilității.

- si** Premično lestev naslonite na ravne, trdne površine in zaščitite pred uporabo, npr. privežite ali uporabite primerno opremo za zagotovitev stabilnosti.
- sk** Priložné rebríky opierajte proti rovným, pevným plochám a pred použitím ich zabezpečte, napr. napojením alebo vhodnými zariadeniami na zabezpečenie stability.
- sq** Shtrijeni shkallën vertikall në një sipërfaqe tërrafshët dhe solide si edhe sigurojeni mirë përpara se ta përdorni atë. P.sh. Shtrijini poshtë ose bashkangjitni një pajisje të përshtatshme për të siguruar stabilitetin.
- sr/cnr** Prislone merdevine nasloniti na ravne, čvrste površine i obezbediti pre korišćenja, npr. vezivanjem ili postavljanjem pogodne opreme za obezbeđenje stabilnosti.
- sv** Ankelstegar skall lutas mot fasta ytor och säkras innan användningen t.ex. genom att bindas fast eller montering av anordningar som säkrar ståndsäkerheten.
- tr** Dayama merdivenlerini düz, sağlam yüzeylere dayayınız ve kullanımdan önce emniyete alınız, örneğin bağlayınız ya da sağlam durması için emniyet amaçlı tertibatlar yerleştiriniz.
- uk** Приставні драбини повинні встановлюватися до рівних, твердих поверхонь і перед використанням фіксуватися, наприклад, прив'язуватися до підходящих для цього предметів для забезпечення необхідної стабільності.

6.

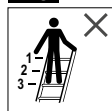

- de** Die obersten drei Sprossen einer Anlegeleiter nicht als Standfläche benutzen.
- en** Never stand on the top three steps of a leaning ladder.
- pl** Nie używać trzech najwyższych szczebli drabiny przystawnej jako powierzchni do stania.
- hu** A támasztólétra legfelső három létrafokát tilos állófelületként használni.
- ru** Верхние три ступени приставной лестницы не использовать в качестве опорных поверхностей.
- bg** Последните три напречника на подпирачата се стълба да не се използват за стоење.
- cs** Nejvyšší tři příčky příložného žebříku nepoužívejte jako plochu ke stání.
- da** De øverste tre sprosser på en enkeltstige må ikke anvendes som ståflade.

- el** Μη χρησιμοποιείτε τα τρία επάνω σκαλοπάτια μιας σκάλας απόθεσης ως επιφάνεια στήριξης.
- es** No emplear como superficie de pie los tres peldaños superiores de una escalera de pared.
- et** Ärge kasutage püstredeli kolme viimast pulka seismiseks.
- fi** Älä käytä tikkaiden kolmea ylintä askelmaa seisomapaikkana.
- fr** Ne pas utiliser les trois barreaux supérieurs d'une échelle simple en tant que surface sur laquelle on se tiendra.
- hr/bs** Gornje tri prečke prislonih ljestvi ne treba koristiti kao platformu.
- is** Notið ekki þrjú efstu þrep hallastigans sem stöðuými.
- it** Non utilizzare i tre pioli più alti di una scala da appoggio come superficie di appoggio.
- lt** Nenaudokite trijų viršutinių kopėčių pakopų kaip stovėjimo paviršiaus.
- lv** Pieliekamo kāpņu augšējās trīs pakāpienus neizmantojiet kā pamata virsmu stāvēšanai.
- mk** Најгорните три скали на скалата не се користат како површини за стојење.
- nl** Gebruik de bovenste drie treden van een aanzetladder niet om op te staan.
- no** Ikke bruk de tre øverste trinnene av anleggstigen som ståplass.
- pt** Não usar os três primeiros degraus de uma escada de encosto como superfície de apoio.
- ro** Utimele trei trepte ale scării rezemate nu se vor folosi drept suprafață de staționare.
- si** Ne uporabljajte zgornjih treh prečk premične lestve kot stojišče.
- sk** Najvrchnejšie tri priečky príložného rebríka nepoužívajte ako plochu na státie.
- sq** Mos i përdorni tre shkallët e sipërme, nëse shkalla qëndron në ajër ose nuk është e fiksuar si duhet.
- sr/cnr** Gornje tri prečage kod prislone merdevine ne koristiti kao stajnu površinu.
- sv** Enkelstegens översta tre steg får inte användas som ståndyta.
- tr** Dayama merdivenlerinin en üç basamağını üzerinde durma alanı olarak kullanmayınız.
- uk** Забороняється використовувати в якості опорних поверхонь три верхні поперечини приставної драбини.

6.3

1.



de Leitern nicht zum Aufsteigen auf eine andere Ebene benutzen.

en Do not use the ladder for climbing onto platforms.

- pl** Nie używać drabiny do wchodzenia na inną płaszczyznę.
- hu** Tilos a létrát másik szintre történő feljutáshoz használni.
- ru** Не используйте лестницу для подъема на другой уровень.
- bg** Стълбите да не се използват за качване на друго ниво.
- cs** Žebříky nepoužívat ke vstupu na jiné plochy.
- da** Stiger må ikke anvendes til at stige op på et andet niveau.
- et** Ärge kasutage reedeid teisele pinnale astumiseks.
- es** No emplear escaleras para ascender a otro nivel.
- fi** Älä käytä tikkaita toiselle tasolle kiipeämiseen.
- fi** Ne pas utiliser les échelles pour monter sur un autre niveau.
- el** Μην χρησιμοποιήσετε σκάλες για να ανεβαίνετε σε άλλα πεδία.
- hr/bs** Ne koristiti ljestve za penjanje na neku drugu visinu.
- is** Notið ekki stigann til að klifra upp á pall.
- it** Non utilizzare le scale per raggiungere un altro piano.
- lt** Nenaudokite kopėčių lipdami į kitą plokštumą.
- lv** Neizmantojiet kāpnes, lai uzkāptu citā līmenī.
- mk** Не ја користете скалата за да се качите на друго ниво.
- nl** Gebruik ladders niet om naar een ander niveau te klimmen.
- no** Bruk ikke stigen til å stige opp på et annet plan.
- pt** Não usar as escadas para subir para outro nível.
- ro** Nu utilizați scara pentru a vă urca la un alt nivel.
- si** Lestve ne uporabljajte, da bi se dvignili na drugo raven.
- sk** Rebríky nepoužívajte na vstup na iné plochy.
- sq** Shkallët të mos përdoren për ngjitje në një nivel tjetër.
- sr/cnr** Ne koristiti merdevine za penjanje na neki drugi nivo.

- sv** Stegen får inte användas för att klättra till andra våningar.
- tr** Merdivenleri diğer bir kata çıkmak için kullanmayınız.
- uk** Не використовуйте драбину для підйому на інший рівень.

2.



de Die Leiter vor dem Gebrauch vollständig öffnen. Auf Funktionsfähigkeit der Spreizsicherung achten!

en Fully open the ladder before use. Make sure the spreader brace is working properly!

- pl** Przed użyciem rozłożyć w pełni drabinę. Zwrócić uwagę na funkcjonalność zabezpieczenia przed rozsunięciem drabiny!
- hu** A létrát a használat előtt teljesen szét kell nyitni. Ügyelni kell a terpeszbiztosítás működésképeségére!
- ru** Перед использованием полностью раскройте лестницу. Следите за работоспособностью защиты от раздвигания!
- bg** Преди употреба стълбата да се отвори напълно. Да се внимава за функционирането на фиксатора при отворено положение!
- cs** Žebřík před použitím zcela otevřít. Dbát na funkčnost vzpěrného zajištění!
- da** Klap stigen helt op inden brugen. Vær opmærksom på, at spredesikringen fungerer upåklageligt!
- el** Ανοίξτε τη σκάλα εντελώς πριν τη χρήση. Προσέχετε για τη σωστή λειτουργία της ασφάλειας αντηρίδας!
- et** Avage redel enne kasutamist nii laiali kui võimalik. Kontrollige laialivajumiskaitse töökindlust!
- es** Abrir la escalera completamente antes de su uso. Observar la capacidad funcional del aseguramiento de expansión!
- fi** Avaa tikkaat täysin ennen käyttöä. Varmista myös aukeamisen eston toimivuus!
- fr** Ouvrir entièrement l'échelle avant de l'utiliser. S'assurer de la fonctionnalité de la sécurité anti-écartement !
- hr/bs** Ljestve otvoriti do kraja prije uporabe. Proveriti funkcionalnost zaštite od proširenja!
- is** Opnið stigann að fullu fyrir notkun. Gætið þess að stuðningsbúnaður virki almennilega!
- it** Aprire completamente la scala prima dell'uso. Fare attenzione alla funzionalità del sistema anti-divaricamento!

- it** Prieš naudodami kopėčias visiškai išskleiskite. Atkreipkite dėmesį į apsaugos nuo kopėčių išsiskleidimo funkcionalumą!
Pirms lietošanas pilnībā izvelciet kāpnes.
- lv** Pievērsiet uzmanību aizsardzības funkcionalitātei pret kāpņu noslidēšanu!
Целосно отворете ја скалата пред употреба.
- mk** Внимавajte на безбедносната функција при ширењето!
Zet de ladder vóór gebruik volledig open. Let erop dat de spreidbeveiliging goed functioneert!
- nl** Årne stigen helt før bruk. Pass på at skrevesikringer fungerer som den skal!
Abrir completamente as escadas antes da utilização. Ter em atenção o bom funcionamento da proteção contra abertura!
- pt** Deschideți scara complet înainte de utilizare. Atenție la funcționalitatea siguranței de proptire!
Lestev pred uporabo odprite v celoti. Zagotovite varnostno funkcijo razporega varovala!
- ro** Rebrīk pred použitím celkom otvorte. Dbajte na funkčnosť vzperného zaistenia!
Para përdorimit, shkalla të hapet plotësisht.
- sk** Kushtoni vëmendje funksionalitetit të mbrojtjes për tejhapje!
Pre korišćenja otvoriti merdevine u potpunosti.
- sq** Obratiti pažnju na funkcionalnost osigurača protiv otvaranja!
Stegen skall innan användningen öppnas helt. Kontrollera spretningssäkringens funktion!
- sr/cnr** Kullanimdan önce merdiveni tamamen açınız.
Birbirinden açılma emniyetinin işlevselliğini kontrol ediniz!
- sv** Перед використанням повністю розкрийте драбину. Перевірте функціонування перемички для захисту від розсування!
tr
- uk**

3.

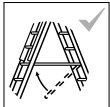

de

Sofern die Leiter mit einer zusätzlichen Spreizsicherung ausgestattet ist, diese nur mit arretierter Spreizsicherung verwenden!

- en** If the ladder is fitted with an extra spreader brace, this extra brace must only be used if the main spreader brace is locked!
O ile drabina jest wyposażona w dodatkowe zabezpieczenie przez rozsunięciem, używać drabiny tylko przy zablokowanym zabezpieczeniu!
- pl** Amennyiben a létra kiegészítő terpeszbiztosítással van felszerelve, csak a terpeszbiztosítás reteszelésével szabad használni azt!

- ru** Если лестница оснащена дополнительной защитой от раздвигания, то используйте ее только с застопоренной защитой от раздвигания!
Ако стълбата е оборудвана с допълнителен фиксатор при отворено положение, тя да се използва само със застопорен фиксатор за отворено положение!
- bg** Pokud je žebřík vybaven dodatečnou bezpečnostní vzpěrou, použít žebřík pouze s aretovanou vzpěrou!
Åfremt stigen er udstyret med en ekstra spredesikring, må den kun anvendes med låst spredesikring!
- cs** Εάν η σκάλα είναι εξοπλισμένη με επιπρόσθετη αντηρίδα ασφάλισης, να την χρησιμοποιείτε μόνο εφόσον είναι ασφαλισμένη!
Kui redel on varustatud lisaks laialivajumiskaitsega, on seda lubatud kasutada ainult siis, kui laialivajumiskaitse on kinnitatud!
- da** ¡Siempre que la escalera esté equipada con seguros de extensión adicionales, emplear esta solo con los seguros de extensión inmovilizados!
Jos tikkaat on varustettu ylimääräisellä aukeamisen estolla, käytä niitä vain lukitulla aukeamisen estolla!
- el** Dans la mesure où l'échelle est équipée d'une sécurité anti-écartement complémentaire, elle ne doit être utilisée qu'avec la sécurité anti-écartement bloquée !
Ukoliko su ljestve opremljene dodatnom zaštitom od proširenja, ljestve koristite samo s fiksnom zaštitom od proširenja!
- fr** Ef auka stuðningsbúnaður fylgir stiganum, má eingöngu nota hann þegar aðal stuðningsbúnaðurinn er læstur!
Se la scala è dotata di sistema anti-divaricamento, utilizzarla solamente con sistema anti-divaricamento bloccato!
- hr/bs** Jei kopėčios turi papildomą apsaugą nuo išsiskleidimo, kopėčias naudokite tik tada, kai saugos įtaisas užrakintas!
Ja kāpnes ir aprīkotas ar papildu aizsardzību pret slīdēšanu, izmantojiet kāpnes tikai tad, kad aizsardzība ir bloķēta!
- is** Доколку скалата е опремена со дополнителна безбедносна функција при ширење, користете ја само со систем за заклучување за заштита од ширење!
Wanneer de ladder met een extra spreidbeveiliging is uitgerust, mag deze alleen met vergrendelde spreidbeveiliging worden gebruikt!
- it**
- lv**
- mk**
- nl**

- no** Hvis stigen er utstyrt med en ekstra skrevesikring, skal denne kun brukes med låst skrevesikring!
- pt** Se a escada estiver equipada com uma proteção contra abertura adicional usar apenas com a proteção travada!
- ro** În cazul în care scara este dotată cu siguranță de proptire suplimentară, folosiți scara doar cu siguranța de proptire fixată!
- si** Če je lestev opremljena z dodatnim razpornim varovalom, le-to uporabljajte samo z zaskočenim razpornim varovalom!
- sk** Pokiaľ je rebrík vybavený dodatočnou bezpečnostnou vzperou, použite rebrík iba s aretovanou vzperou!
- sq** Nëse shkalla është e pajisur me një bllokues shtesë për tejhapje, përdoreni vetëm me bllokuesin për tejhapje të qycur!
- sr/cnr** Ukoliko merdevine poseduju dodatan osigurač protiv otvaranja, isti koristiti samo sa zakočenim osiguračem protiv otvaranja!
- sv** Om stegen har utrustats med en extra spretningssäkring får den bara användas när denne har låsts!
- tr** Merdiven ek bir açılma emniyetiyle donatılmışsa bunu yalnızca ayrılma emniyeti kilitli haldeyken kullanınız!
- uk** Якщо драбина устаткована додатково перемичкою для захисту від розсування, використовуйте її лише з заблокованою перемичкою для захисту від розсування!

- es** ¡En escaleras sin pedestal/plataforma los primeros escalones/peldaños no pueden ser utilizados como superficie de apoyo!
- fi** Älä käytä pukkitikkaita nojatikkaina.
- fr** Ne pas utiliser l'escabeau en tant qu'échelle simple.
- hr/bs** Dvokrake lestve ne koristiti kao pomične lestve.
- is** Notið ekki tröppustigann sem hallastiga.
- it** Non utilizzare la scala a libro come scala da appoggio.
- lt** Nenaudokite laisvai pastatomų kopėčių kaip atremiamų kopėčių.
- lv** Neizmantojiet brīvi stāvošas kāpnes kā atbalstāmas kāpnes.
- mk** He ja koristete skalata za stoeње kako skala so potpiranje.
- nl** Gebruik de trapladder niet als aanzetladder.
- no** Trappstigen skal ikke brukes som vanlig anliggende stige.
- pt** Não usar o escadote como escada de encosto
- ro** Nu folosiți scara dublă ca și scară rezemată.
- si** Dvokrako lestev ne uporabljajte kot premično lestev.
- sk** Stojatý rebrík nepoužívajte ako príložný rebrík.
- sq** Shkalla dyshe të mos përdoret si shkallë për ngjitje.
- sr/cnr** Stojeće merdevine ne koristiti kao prislone merdevine.
- sv** Trappstegen får inte användas som enkelstege.
- tr** Ayaklı merdiveni yaslama merdiveni olarak kullanmayınız.
- uk** Забороняється використовувати розкладну драбину в якості приставної драбини.

4.



- de** Die Stehleiter nicht als Anlegeleiter verwenden.
- en** Do not use the stepladder as a leaning ladder.
- pl** Nie używać drabiny wolnostojącej jako drabiny przystawnej.
- hu** Az állólétrát tilos támasztólétraként használni.
- ru** Запрещается использовать лестницу-стремянку в качестве приставной лестницы.
- bg** Стоящата стълба да не се използва като стълба за подпиране.
- cs** Stojací žebřík nepoužívat jako příložný žebřík.
- da** Stigen må ikke anvendes som enkeltstige.
- el** Μη χρησιμοποιείτε τη διπλή σκάλα ως σκάλα απόθεσης.
- et** Treppredeli kasutamine püstredelina on keelatud.

5.



- de** Bei Leitern ohne Podest/Plattform dürfen die obersten beiden Sprossen/Stufen nicht als Standfläche genutzt werden!
- en** Do not stand on the two top rungs/steps of ladders without a platform!
- pl** W przypadku drabin bez podestu/platformy nie wolno używać ostatnich obu szczebli/stopni jako powierzchni do stania!
- hu** Állóléület/dobogó nélküli létrák esetén a legfelső hágcsofokot/létrafokot tilos állóléületként használni!

- ru** У лестниц без площадки/платформы запрещается использовать обе верхние перекладки/ступени в качестве опорной поверхности!
- bg** При стълби без подиум/платформа двата най-горни напречника/стъпала не трябва да се използват като повърхност за стоене!
- cs** U žebříků bez podesty/plošiny nesmějí být poslední dvě nejvyšší příčky/stupně používány jako plocha pro stání!
- da** Ved stiger uden podest/platform må de øverste to sprosser/trin ikke anvendes til at stå på!
- el** Σε σκάλες χωρίς βάση/πλατφόρμα δεν επιτρέπεται να χρησιμοποιούνται τα επάνω δύο σκαλοπάτια ως επιφάνεια στήριξης!
- et** Ilma poodiumi/platvormita redelite puhul on keelatud kasutada mõlemat ülemist trepikulka/astet seisupinnana!
- es** En escaleras sin pedestal/plataforma los primeros escalones/peldaños no pueden ser utilizados como superficie de apoyo!
- fi** Tikkailla joissa ei ole alustaa/tasoa, ylimpiä kahta poikkipuuta/askelmaa ei saa käyttää seisoma-alustana!
- fr** Dans le cas d'échelles sans piédestal/plateforme, les deux barreaux/marches du haut ne doivent pas être utilisés en tant que surface sur laquelle on se tiendra !
- hr/bs** Na ljestvama bez podnožja/platforme dvije najgornje prečke/stepenice ne smiju se koristiti kao stajalište!
- is** Standið ekki á tveimur efstu þrepum stigans á þess að hafa grundvöll!
- it** Nel caso delle scale senza piattaforme non utilizzare i due pioli più alti come superficie di appoggio.
- lt** Jei kopėčios yra be platformos, nenaudokite paskutinių dviejų pakopų/laiptelių kaip stovėjimo paviršiaus!
- lv** Kāpnēm bez podesta/platformas, pēdējās divus pakāpienus nedrīkst izmantot kā stāvvirsmu!
- mk** За скала без платформа, највисоките две скалила/нивоа не смеат да се користат како површина за стоене!
- nl** Bij ladders zonder bordes/platform mogen de bovenste twee sporten/treden niet als stavlak worden gebruikt!
- no** På stiger uten plattform må de to øverste sprossene/trinnene ikke brukes til å stå på
- pt** Nas escadas sem patamar/plataforma, os dois primeiros degraus não devem ser usados como superfície de apoio!

- ro** La scări fără podest/platformă nu utilizați primele două spații/trepte de sus ca suprafață de susținere!
- si** Pri lestvah brez podija/platforme se zgornji dve prečki/stopnici ne smeta uporabljati kot stojišče!
- sk** Pri rebríkoch bez podesty/plošiny nesmú byť posledné dve najvyššie priečky/stupne používané ako plocha na státie!
- sq** Për shkallët pa podium/platformë, dy shkelëset/shkallëzat në maje nuk mund të përdoren si një hapësirë qëndrimi!
- sr/cnr** Gornja gazišta kod merdevina bez postolja/platforme se ne smeju koristiti kao površina za stajanje!
- sv** På stegar utan plattform får de två översta stegpinnarna/steg inte användas för att stå på!
- tr** Podyumsuz/platformsuz merdivenlerde en üst iki basamağı durma alanı olarak kullanmayınız!
- uk** На драбинах без помосту/платформи забороняється використовувати в якості опорних поверхонь обидві верхні поперечини/сходинки!

6.



- de** Standhöhe Doppelleitern NL
- en** Standing height of double-sided ladders NL
- pl** Wysokość ustawienia drabin obustronnych NL
- hu** Kétoldalas NL létra magassága.
- ru** Высота установки двойных лестниц NL.
- bg** Стояща височина двойни стълби NL.
- cs** Výška stání na dvojitém žebříku NL.
- da** Ståhøjde dobbeltstiger NL.
- el** Ύψος διπλών σκαλών NL
- et** Topeltredelite kõrgus NL.
- es** Altura vertical de escaleras dobles NL
- fi** Jalusta kaksoistikkaat NL.
- fr** Hauteur de travail échelles doubles NL.
- hr/bs** Slobodna visina dvokrakih ljestava NL.
- is** Standhæð tvöfaldra stiga NL.
- it** Altezza in verticale delle scale doppie NL
- lt** Dvipusių kopėčių aukščio nustatymas NL
- lv** Divpusējo kāpņu uzstādīšanas augstums NL
- mk** Безбедна стоечка висина кај двојна скала NL.
- nl** Stahoogte dubbele ladders NL
- no** Ståhøyde dobbeltstige NL.
- pt** Altura em pé das escadas duplas na NL

- ro** Înălțimea scării duble NL.
- si** Višina prostora dvokrake lestve NL.
- sk** Výška státia dvojité rebriky NL.
- sq** Lartësia e qëndrimit të shkallët e dyfishta NL.
- sr/cnr** Visina dvodelne merdevine NL.
- sv** Steghöjd dubbelstegar NL.
- tr** NL Çift Merdivenlerin durma yüksekliği.
- uk** Висота встановлення подвійних драбин NL.

7.



- de** Gelenkpunkt herstellen 1
- en** Adjust hinge point 1
- pl** Utworzyć punkt przegubowy 1
- hu** Csuklópont létrehozása 1
- ru** Создать шарнирную точку 1
- bg** Създаване на шарнирна точка 1
- cs** Vytvořit kloubový bod 1.
- da** Etabler ledpunkt 1
- el** Δημιουργία σημείου άρθρωσης 1
- et** Liigendikoha loomine 1
- es** Establecer el punto de articulación 1
- fi** Määrittä nivelkohta 1
- fr** Établir le point d'articulation 1
- hr/bs** Postaviti točku pregiba 1
- is** Komið fyrir framsagnarpunkti 1
- it** Predisporre cerniera 1
- lt** Sukurti sukimosi tašką 1
- lv** Izveidojiet locījuma punktu 1
- mk** Постававање точка на поврзување 1.
- nl** Scharnierpunt maken 1
- no** Hengselepunkt i stilling 1
- pt** Estabelecer o ponto de articulação 1
- ro** Realizarea punctului de articulație 1
- si** Ustvarite zgibno točko 1
- sk** Vytvor. kĺbového bodu 1
- sq** Shtesë pika 1
- sr/cnr** Kreirati zglob 1
- sv** Upprätta ledpunkt 1
- tr** Mafsal noktalarını oluşturulması 1
- uk** Створити шарнірну точку 1

8.

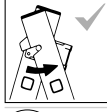

- de** Gelenkpunkt herstellen 2
- en** Adjust hinge point 2
- pl** Utworzyć punkt przegubowy 2
- hu** Csuklópont létrehozása 2
- ru** Создать шарнирную точку 2
- bg** Създаване на шарнирна точка 2
- cs** Vytvořit kloubový bod 2.
- da** Etabler ledpunkt 2
- el** Δημιουργία σημείου άρθρωσης 2
- et** Liigendikoha loomine 2
- es** Establecer el punto de articulación 2
- fi** Määrittä nivelkohta 2
- fr** Établir le point d'articulation 2
- hr/bs** Postaviti točku pregiba 2
- is** Komið fyrir framsagnarpunkti 2
- it** Predisporre cerniera 2
- lt** Sukurti sukimosi tašką 2
- lv** Izveidojiet locījuma punktu 2
- mk** Постававање точка на поврзување 2.
- nl** Scharnierpunt maken 2
- no** Hengselepunkt i stilling 2
- pt** Estabelecer o ponto de articulação 2
- ro** Realizarea punctului de articulație 2
- si** Ustvarite zgibno točko 2
- sk** Vytvor. kĺbového bodu 2
- sq** Shtesë pika 2
- sr/cnr** Kreirati zglob 2
- sv** Upprätta ledpunkt 2
- tr** Mafsal noktalarını oluşturulması 2
- uk** Створити шарнірну точку 2

6.4

1.

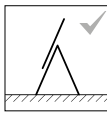

- de** Wird die Mehrzweckleiter als Stehleiter zusammen mit der Schiebeleiter verwendet, sind die Leiter- und Herstellerspezifischen Vorgaben beim Aufstellen unbedingt zu beachten!
- en** If the multipurpose ladder is used as a stepladder together with the extension ladder, the ladder and manufacturer's specifications on setting up the ladder must be observed!

Jeżeli drabina wielofunkcyjna jest używana jako drabina wolnostojącej razem z drabiną

pl wysuwana, przy ustawianiu należy koniecznie zwrócić uwagę na specyficzne dla drabiny polecenia producenta!

Ha a többcélú létrát állólétraként tolólétrával

hu együtt használ, akkor a létra- és gyártóspecifikus előírásokat feltétlenül be kell tartani a felállításkor!

Если многоцелевая лестница используется в качестве стремянки вместе с выдвжной лестницей, при ее установке в обязательном порядке необходимо соблюдать технические данные лестницы и указания предприятия-изготовителя!

ru Ако многофункционалната стълба се използва като стояща стълба заедно с плъзгачата се

bg стълба, при монтажа задължително трябва да се спазват специфичните за стълбата указания и указанията на производителя!

Je-li víceúčelový žebřík používán společně s

cs vysouvacím žebříkem jako stojací žebřík, je třeba při postavení bezpodmienečně respektovat specifická zadání pro žebřík od výrobce!

Når multistigen anvendes som enkeltstige sammen med teleskopstigen, skal producentens stige-

da specifikke instruktioner ved opstilling altid følges! Eán η σκάλα πολλαπλών χρήσεων χρησιμοποιείται ως διπλή σκάλα μαζί με την πτυσσόμενη σκάλα,

el πρέπει κατά την τοποθέτηση να λαμβάνονται υπόψη οι ειδικές προδιαγραφές για τη σκάλα και οι απαιτήσεις κατασκευαστή!

Kui universaalredelit kasutatakse treppredelina koos lükandredeliga, tuleb redeli püstitamisel tingimata järgida redeli- ja tootjaspetsiifilisi ettekirjutusi!

et Se la escalara multiuso se emplea como escalera de pared junto con la escalera deslizable, se deben observar al instalarlas imprescindiblemente las especificaciones específicas del fabricante y de la escalera

es Jos yleistikkaita käytetään tikastelineenä jatkeen kanssa, tikkaiden ja valmistajan tekniset tiedot on otettava huomioon asennettaessa!

fi Si l'échelle à usage multiple est utilisée en tant qu'escabeau, conjointement avec l'échelle coulissante, les instructions spécifiques de l'échelle et du fabricant doivent absolument être respectées lors de l'installation !

fr Ako se višenamjenske ljestve zajedno s pomoćnim ljestvama koriste kao stojeće ljestve, tada se obavezno treba obratiti pozornost na posebne norme ljestvi i proizvođača kod postavljanja istih!

hr/b

is Ef fjölnota stiginn er notaður sem standstigi með framlengingu, þarf að hafa í huga tæknilysingar framleiðanda þegar verið er að setja hann upp!

it Qualora la scala multiuso sia usata come scala a libro con la scala a filo, si devono osservare tassativamente le indicazioni specifiche del fabbricante e della scala al momento dell'installazione!

it Jei universalios kopėčios naudojamos kaip laisvai pastatomos kopėčios kartu su ištraukiamomis kopėčiomis, naudojant kopėčias būtina atkreipti dėmesį į specifines gamintojo instrukcijas!

lv Ja daudzfunkcionālās kāpnes tiek izmantotas kā brīvi stāvošas kāpnes kopā ar izvelkamām kāpnēm, to uzstādīšanas laikā noteikti ievērojiet kāpnēm specifiskus kāpņu ražotāja norādījumus!

mk Доколку повеќеенаменската скала се користи како самостојачка скала заедно со лизгачката скала, упатството за употреба и насоките на производителот мораат строго да се почитуваат при монтажата!

nl Wanneer de multifunctionele ladder als trapladder samen met de schuifladder wordt gebruikt, moeten de ladder- en fabrikantsspecifieke richtlijnen bij het plaatsen beslist in acht worden genomen!

no Hvis flerbrukstigen brukes som en trappestige sammen med skyvestigen, må stigenes og de produsentspesifikke spesifikasjonene følges når den settes opp.

pt Se a escada multiusos for usada como escadote juntamente com a escada telescópica devem ser impreterivelmente consideradas as indicações específicas da escada e do fabricante durante a instalação!

ro În cazul în care scara multifuncțională este utilizată ca și scară dublă împreună cu scara culisantă, la instalare trebuie respectate în mod obligatoriu informațiile specifice scării și furnizate de producător!

si Če se večnamenska lestev uporablja skupaj z raztegljivo lestvijo kot stoječa lestev, je treba pri namestitvi obvezno upoštevati navodila za uporabo lestev in navodila proizvajalca!

sk Ak sa použije univerzálny rebrík ako stojatý rebrík spolu s posuvným rebríkom, treba pri inštalácii bezpodmienečne dodržiavať zadania výrobcu špecifické pre rebrík!

sq Nëse shkakëtë multi-funksionale përdoren si një shkallë e vetme me shkallë shtesë, instruksionet teknike të veçanta nga prodhuesit duhet paqëtur të mbahen parasysh, sidomos mbi vendosjen ose pozicionimin e tyre!

Ukoliko se višenamenska merdevina koristi kao stojeća mer devina zajedno sa merdevinom na izvlačenje, obavezno poštovati smernice za postavljanje specifične za merdevine i proizvođača!

(sr/cnr)

Når trappstegen används som universalstege tillsammans med skjutstegen skall de steg- och leverantörsspecifika kraven för uppställningen beaktas!

(sv)

Çok amaçlı merdiven sürgülü merdiven ile birlikte ayaklı merdiven olarak kullanılacaksa kurulum esnasında merdivene ve üreticiye özel talimatlarla kesinlikle uyulmak zorundadır!

(tr)

Якщо багатофункціональна драбина використовується як розкладна драбина разом із розсувною драбиною, при встановленні необхідно обов'язково дотримуватися технічних даних драбини та приписів виробника!

(uk)

2.

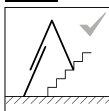

(de)

Besitz die Mehrzweckleiter eine Funktion zur Treppenverstellung, sind die Leiter- und Herstellerspezifikationen Vorgaben beim Aufstellen unbedingt zu beachten!

(en)

If the multipurpose ladder can be adjusted for use on stairs, the ladder and manufacturer's specifications on setting up the ladder must be observed!

(pl)

Jeżeli drabina wielofunkcyjna posiada funkcję przestawiania stopni, przy ustawianiu należy koniecznie zwrócić uwagę na specyficzne dla drabiny polecenia producenta!!

(hu)

Ha a többcélyú létra a létrátoldó funkcióval rendelkezik, akkor a létrát és a gyártóspecifikus előírásokat feltétlenül be kell tartani a felállításkor!

(ru)

Если многоцелевая лестница имеет функцию опоры на ступени, при ее установке в обязательном порядке необходимо соблюдать технические данные лестницы и указания предприятия-изготовителя!

(bg)

Ако многофункционалната стълба има функция за преместване на стълпалата, при монтажа задължително трябва да се спазват специфичните за стълбата указания и указанията на производителя!

(cs)

Má-li víceúčelový žebřík funkci pro nastavení stupňů, je třeba při postavení bezpodmínečně respektovat specifická zadání pro žebřík od výrobce!

(da)

Når multistigen har en funktion til justering af trinene, skal producentens stigespecifikke instruktioner ved opstilling altid følges!

(el)

Εάν η σκάλα πολλαπλών χρήσεων διαθέτει μια λειτουργία για ρύθμιση των σκαλοπατιών, πρέπει κατά την τοποθέτηση να λαμβάνονται οπωσδήποτε υπόψη οι ειδικές προδιαγραφές για τη σκάλα και οι απαιτήσεις του κατασκευαστή!

(et)

Kui universaalredelil on trepil kasutamise funktsioon, tuleb redeli püstitamisel tingimata järgida redeli- ja tootjaspetsiifilisi ettekirjutusi!

(es)

Si la escalera multiuso dispone de una función para regulación de peldaños se deben observar al instalarlas imprescindiblemente las especificaciones específicas del fabricante y de la escalera

(fi)

Jos yleistikkaissa on portaansäätötoiminto, tikkaiden ja valmistajan tekniset tiedot on otettava tiukasti huomioon asennettaessa!

(fr)

Si l'échelle à usage multiple comporte une fonction de réglage des marches, les instructions spécifiques de l'échelle et du fabricant doivent absolument être respectées lors de l'installation!

(hr/bs)

Ako višenamjenske ljestve posjeduju funkciju premještanja stepenica, tada se obavezno treba obratiti pozornost na posebne norme ljestvi i proizvođača kod postavljanja istih!

(is)

Ef fjölnota stignin er notaður sem stilling fyrir þrep, þarf að fara eftir tæknilysingum framleiðanda þegar verið er að setja hann upp!

(it)

Qualora la scala multiuso disponga della funzione di regolazione, si devono osservare tassativamente le indicazioni specifiche del fabbricante e della scala al momento dell'installazione!

(lt)

Jeji universalios kopėcios naudojamos kaip laisvai pastatomos kopėcios kartu su ištraukiamomis kopėčiomis, naudojant kopėčias būtina atkreipti dėmesį į specifines gamintojo instrukcijas!

(lv)

Ja daudzfunkcionālajām kāpnēm ir pakāpienu regulēšanas funkcija, tās uzstādot, noteikti ievērojiet kāpnēm specifiskus kāpņu ražotāja norādījumus!!

(mk)

Доколку повеќеенаменската скала има функција за поставување на скали, упатството за употреба и насоките на производителот мораат строго да се почитуваат при монтажата!

(nl)

Wanneer de multifunctionele ladder een functie voor het verstellen van de ladder heeft, moeten de ladder- en fabrikantsspecifieke richtlijnen bij het plaatsen bestlijst in acht worden genomen!

(no)

Dersom flerbrukstigen innehar en trappeinnstillingsfunksjon må stignens og de produsentsspesifikke spesifikasjonene følges når den settes opp.

(pt)

Se a escada multiusos tiver uma função para ajuste dos degraus devem ser impreterivelmente consideradas as indicações específicas da escada e do fabricante durante a instalação!

- ro** Dacă scara multifuncțională este dotată cu funcție de reglare a treptelor, la instalare trebuie respectate în mod obligatoriu informațiile specifice scării și furnizate de producător!
Ce ima večnamenska lestev funkcijo za nastavitve stopnic, je treba pri namestitvi obvezno poštovati navodila za uporabo lestev in navodila proizvajalca!
- si** Ak má univerzálny rebrík funkciu prestavenia stupňov, treba pri inštalácii bezpodmienečne dodržať zadania výrobcu špecifické pre rebrík!
Nëse shkalla multi-funksionale ka një funksion për rregullimin e hapave te shkallës, duhet të ndiqen në mënyrë strikte kërkesat në manualin e shkallës dhe kërkesat e paraqitura nga prodhuesi!
- sk** Ukoliko višenamenska merdevina poseduje funkciju za podešavanje stepenika, obavezno poštovati smernice za postavljanje specifične za merdevine i proizvođača!
- sq** Om universalstegen har en funktion för stegjustering skall de steg- och leverantörsspecifika kraven för uppställningen beaktas!
- sr/cnr** Çok amaçlı merdivenin basamak ayarının yapılmasında dair fonksiyonu varsa kurulum esnasında merdivene ve üreticiye özel talimatlara kesinlikle uyulmak zorundadır!
- sv** Якщо багатофункціональна драбина має функцію опори на сходинки, при її встановленні необхідно обов'язково дотримуватися технічних даних драбини та приписів виробника!

3.

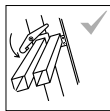

- de** Sperreinrichtungen, sofern angebracht, müssen vor der Benutzung vollständig gesichert werden.
en Spreader braces and locking devices, where fitted, must always be fully locked before use.
- pl** Urządzenia blokujące, o ile istnieją, muszą przed użyciem być w pełni zabezpieczone.
- hu** Amennyiben van felszerelt záróberendezés, akkor azokat használat előtt maradéktalanul biztosítani kell.
- ru** Фиксаторы, если они установлены на лестнице, перед ее использованием необходимо полностью закрыть.
- bg** Фиксиращите устройства, ако са монтирани, преди употреба трябва да се осигурят напълно.
- cs** Blokovací zařízení, pokud jsou umístěna, musí být před použitím zcela zajištěna.

- da** Evt. monterede blokeringsanordninger skal sikres fuldstændigt inden brugen.
- el** Οι διατάξεις φραγής, εφόσον έχουν τοποθετηθεί, πρέπει να ασφαλιστούν πλήρως πριν από τη χρήση.
- et** Paigaldatud tõkkeseadmed tuleb enne redeli kasutamist täiel määral kinnitada.
- es** Siempre que se disponga de dispositivos de bloqueo, estos deben ser asegurados completamente antes del uso;
- fi** Mahdolliset lukituslaitteet on kiinnitettävä kokonaan ennen käyttöä.
- fr** Les dispositifs de blocage, si en place, doivent être entièrement sécurisés avant l'utilisation.
- hr/bs** Ukoliko postoje zaporne naprave, iste utoliko trebaju u potpunosti biti osigurane prije korištenja.
- is** Ef festingar eru notaðar skal ganga úr skugga um að þær séu festar rétt og auki stöðugleika stigans.
- it** I dispositivi di fissaggio, se in dotazione, devono essere ben serrati prima dell'utilizzo.
- lt** Užrakinimo įtaisai, jei tokių yra, prieš naudojimą turi būti visiškai užfiksuoti.
- lv** Ja kāpnēm ir bloķēšanas ierīces, tad pirms lietošanas ir pilnībā jānostiprina.
- mk** Уредите за заклучување, доколку се вградени, мора да бидат целосно прицврстени пред употреба.
- nl** Blokkeervoorzieningen, indien aangebracht, moeten vóór gebruik volledig worden toegepast.
- no** Låseinnretninger såfremt disse finnes, må aktiveres før bruk.
- pt** Os dispositivos de bloqueio, se instalados, devem ser completamente fixos antes da utilização.
- ro** Dispozitivele de blocare, dacă sunt instalate, trebuie asigurate complet înainte de utilizare.
- sq** Pajisjet siguruese, nëse janë të përshtatshme duhet të jenë plotësisht të siguruara para përdorimit.
- si** Naprave za zapiranje, če so nameščene, je treba pred uporabo v celoti zavarovati.
- sk** Zahradzovacie zariadenia, pokiaľ sú upevnené, sa musia pred použitím úplne zabezpečiť.
- sr/cnr** Uređaji za blokiranje, ukoliko postoje, pre korišćenja se moraju u potpunosti obezbediti.
- sv** Eventuellt monterade spärranordningar skall säkras helt innan användningen.
- tr** Kilitleme tertibatları monte edilmişse kullanımdan önce kesinlikle tamamen emniyete alınmak zorundadır.
- uk** Якщо на драбині встановлені фіксатори, то перед її використанням їх необхідно повністю зафіксувати.

4.



de

Die obersten 4 Stufen/Sprossen einer Stehleiter mit aufgesetzter Schiebeleiter nicht als Standfläche benutzen.

- en** Never stand on the the top 4 steps/rungs of a stepladder that has been extended with an extension ladder section.
- pl** Nie używać najwyższych 4 stopni/szczebli drabiny wolnostojącej z nalożoną drabiną nasuwaną jako powierzchnię do stania.
- hu** A felhelyezett tolólétrával rendelkező állólétra legfelső 4 fokát tilos állófelületként használni.
- ru** Запрещается использовать в качестве опорных поверхностей верхние 4 ступени стремянки с установленной выдвинутой секцией.
- bg** Най-горните 4 стъпала/напречници на стояща стълба с поставена плъзгаща се стълба да не се използват като повърхност за стоење.
- cs** Nejvyšší 4 stupně/příčky stojacího žebříku s nasazeným výsuvným žebříkem nepoužívejte jako plochu ke stání.
- da** På en enkeltstige med monteret teleskopstige måde øverste 4 trin/sprosser ikke anvendes til at stå på.
- el** Τα επάνω 4 σκαλοπátια μιας διπλής σκάλας, με τοποθετημένη πτυσσόμενη σκάλα, δεν επιτρέπεται να χρησιμοποιούνται ως επιφάνεια στήριξης.
- et** Ühendatud lükandredeliga treppredeli ülemistel neljal pulgal/astmel seismine on keelatud.
- es** No utilizar los 4 escalones/peldaños superiores de una escalera plegable, con escalera de corredera colocada, como superficie de apoyo.
- fi** Älä käytä ylintä neljää askelmaa/puolaa seisontapintana, kun jatkotikasta käytetään tukemaan tikkaita.
- fr** Ne pas utiliser comme surface d'appui les 4 marches/échelons supérieurs d'un escabeau avec échelle coulissante rapportée.
- hr/bs** Ne upotrebljavajte gornje 4 stepenice/prečke dvokrakih ljestvi s postavljenim produžnim ljestvama kao podlogu za stajanje.
- is** Ekki skal nota efstu 4 þrepin á standstiga, með áfestum framlengingarstiga, sem standflöt
- it** Non utilizzare i 4 gradini/pioli superiori do ima scala a libro con inserita la scala a sfilo come superficie di appoggio
- lt** Nenaudokite laisvai pastatomų kopėčių su uždėtomis ištraukiamomis kopėčiomis 4 viršutinių pakopų/ laiptų kaip stovėjimo paviršius.

Neizmantojiet brīvi stāvošu kāpnē augšējos 4 pakāpienus ar piestiprinātām uzbidāmām kāpnēm, kā virsmu stāvēšanai.

lv

Hajgorните 4 скалила на стоечките скали со користат за стоење.

mk

nl

Gebruik de bovenste 4 treden/sporten van een trapladder met gemonteerde schuifladder niet om op te staan.

no

Stå aldri på de øverste 4 trinnene på en stige som er forlenget med en forlengerdel.

pt

Não utilizar os 4 degraus superiores de uma escada dupla com escada de extensão colocada como superfície de apoio.

ro

Ultimele 4 trepte ale scării duble cu scară rezemată aplicată nu se vor folosi drept suprafață de staționare.

si

Ne uporabljajte zgornje 4 stopnice/prečke dvokrakih lestev z nameščenimi raztegljivimi lestvami kot stojišče.

sk

Najvyššie 4 stupne/priečky stojaceho rebríka s nasadeným výsuvným rebríkom nepoužívajte ako plochu na státie.

sq

4 shkelëset/shkallëzat e larta të një shkalle dyshe me shkallë të zgjatshme të bashkëngjitur, të mos përdoren si hapësira shkelëse.

sr/cmn

Ne koristiti kao stajnu površinu gornja 4 stepenika/prečage stepeničastih merdevina sa umetnutom merdevinom na izvlačenje.

sv

Inga personer får ställa sig på översta 4 stegen på en trappstege med påsatt förlängningsstege.

tr

Üstüne takılı sürgü merdiveni olan iki ayaklı bir merdivenin en üst 4 basamağını/çitasını durma yüzeyi olarak kullanmayınız.

uk

Забороняється використовувати в якості опорних поверхонь 4 верхні сходинок/поперечини розкладної драбини з встановленою розсувною секцією.

5.



de

Alle Stufen/Sprossen oberhalb des Gelenkpunktes einer Stehleiter mit aufgesetzter Schiebeleiter nicht als Standfläche benutzen

en

Never use any of the steps/rungs above the hinge joint on a stepladder that has been extended with an extension ladder section.

pl

Nie używać wszystkich stopni/szczebli powyżej punktu przegubu drabiny wolnostojącej z nalożoną drabiną wsuwaną jako powierzchnię do stania.

hu A felhelyezett tolólétrával rendelkező állólétra csuklópontja feletti összes fokat/hágcsófokot tilos állófelülétként használni.

ru Запрещается использовать в качестве опорных поверхностей все расположенные выше шарнира ступени стремянки с установленной выдвижной секцией.

bg Всички стъпала/напречници над шарнирната точка на стояща стълба с поставена плъзгаша се стълба да не се използват като повърхност за стоење.

cs Všechny stupně/příčky nad kloubovým bodem stojacího žebříku s nasazeným výsuvným žebříkem nepoužívejte jako plochu ke stání.

da Trin/sprosser ovenfor et ledpunkt på en enkeltstige-gemed monteret teleskopstige må ikke anvendes til at stå på.

el Όλα τα σκαλοπάτια πάνω από το σημείο άρθρωσης μιας διπλής σκάλας, με τοποθετημένη πτυσσόμενη σκάλα, δεν επιτρέπεται να χρησιμοποιούνται ως επιφάνεια στήριξης.

et Ühendatud lükandreligi treppredeli kõigil liigendpunktist kõrgemale jäävatel pulkadel/astmetel seismine on keelatud.

es No utilizar ningún escalón/peldaño por sobre el punto de articulación de una escalera plegable, con escalera de corredera colocada, como superficie de apoyo.

fi Mitään liitetyn jatkokikkaan yläpuolista askelmaa/ puola ei saa käyttää seisontapintana.

fr Ne pas utiliser comme surface d'appui l'ensemble des marches/échelons se trouvant au-dessus du point d'articulation d'un escabeau avec échelle coulissante rapportée.

hr/ba Ne upotrebljavajte sve stepenice/prečke iznad zglobne izvedbe dvokrakih ljestvi s postavljenim proizvodnim ljestvama kao podlogu za stajanje.

is Ekki skal nota þrep sem eru fyrir ofan samskeyti standstiga og áfests framlingingarstiga, sem standflöt.

it Non utilizzare tutti i gradini/pioli al di sopra del punto di appoggio di una scala a libro con inserita la scala a libro come superficie di appoggio.

lt Nenaudokite visų pakopų/ laiptelių, esančių aukščiau laisvai pastatomų kopėčių su uždėtomis ištraukiamomis kopėčiomis sujungimo taško, kaip stovėjimo paviršiaus.

lv Neizmantojiet visus pakāpienus virs brīvi stāvošu kāpņu lokanā punkta ar piestiprinātām iebīdāmām kāpnēm, kā virsmu stāvēšanai.

mk Сите скалила над точката на зглобот на стоечката скала со наддadena скала на извлекување да не се користат за стоење.

nl Alle treden/sporten boven het scharnierpunt van een trapladder met gemonteerde schuifladder mogen niet worden gebruikt om op te staan.

no Bruk aldri noen av trinnene over skjøten på en stige som er forlenget med en forlengerdel.

pt Não utilizar os degraus acima do ponto de articulação de uma escada dupla com escada de extensão colocada como superfície de apoio.

ro Nicio treaptă deasupra punctului de articulație a unei scări duble cu scară rezemată aplicată nu se va folosi drept suprafață de staționare.

si Ne uporabljajte vseh stopnic/prečk nad zgibno točko dvokrakih lestev z nameščenimi raztegljivimi lestvami kot stojišče.

sk Všetky stupne/priečky nad kĺbovým bodom stojaceho rebríka s nasadeným výsuvným rebríkom nepoužívajte ako plochu na státie.

sq Të gjitha shkelëset/shkallëzat mbi pikën e kyçeve të shkallës dyshe me shkallë të zgjatshme të bashkëngjitur, të mos përdoren si hapësira shkelëse.

sr/cnr Ne koristiti kao stajnu površinu sve stepenike/prečage iznad zglobne tačke stepeničastih merdevina sa umetnutom merdevinom na izvlačenje.

sv Inga personer får ställa sig på steg ovan ledpunkten på en trapstege med påsatt förlängningsstege.

TR Üstüne takılı sürgü merdiveni olan iki ayaklı bir merdivenin hiçbir basamağını/çitasını durma yüzeyi olarak kullanmayınız.

UA Забороняється використовувати в якості опорних поверхонь всі розташовані вище шарніра сходинок/поперечини розкладної драбини з встановленою розсувною секцією.

- de** Technische Änderungen, Irrtümer und Druckfehler vorbehalten, im Zweifel ist der deutsche Originaltext heranzuziehen. Alle abgebildeten Zubehörteile und Arbeitsmittel sind nicht im Lieferumfang enthalten.
- en** Subject to technical changes, errors and misprints. In case of doubt, please refer to the original German text. All accessories and work equipment shown are not included in the scope of delivery.
- pl** Zastrzeżę się możliwość zmian technicznych, błędów w druku i pomyłek. W razie wątpliwości należy sięgnąć do oryginalnego tekstu w języku niemieckim. Wszystkie przedstawione akcesoria oraz inne narzędzia pracy nie są objęte przedmiotem dostawy.
- hu** Műszaki módosítások, nyomdai hibák és tévedések joga fenntartva. Kétség esetén kérjük, tekintse meg az eredeti német szöveget. A megjelenített tartozékok és munkaeszközök nem képezik a csomag tartalmát.
- ru** Возможны технические изменения, ошибки и опечатки. В случае сомнений, пожалуйста, обратитесь к оригинальному немецкому тексту. Все показанные аксессуары и рабочее оборудование не входят в комплект поставки.
- bg** Възможни са технически промени, дефекти и печатни грешки. В случай на съмнение, моля, направете справка с оригиналния текст на немски език. Всички показани аксесоари и работно оборудване не са включени в обхвата на доставката.
- cs** Technické změny, chyby a překlepy vyhrazeny. V případě pochybností se prosím obraťte na původní německý text. Veškeré vyobrazené příslušenství a pracovní vybavení není součástí dodávky.
- da** Der tages forbehold for tekniske ændringer, fejl og trykfejl. I tvivlstilfælde henvises til den tyske originaltekst. Alt tilbehør og arbejdsudstyr, der er vist, er ikke inkluderet i leveringsomfanget.
- el** Με την επιφύλαξη τεχνικών αλλαγών, οφαιμάτων και τυπογραφικών λαθών. Σε περίπτωση αμφιβολίας, παρακαλούμε ανατρέξτε στο πρωτότυπο γερμανικό κείμενο. Όλα τα αξεσουάρ και ο εξοπλισμός εργασίας που απεικονίζονται δεν περιλαμβάνονται στο αντικείμενο της παράδοσης.
- es** Sujeto a cambios técnicos, errores y erratas. En caso de duda, consulte el texto original en alemán. Todos los accesorios y equipos de trabajo mostrados no están incluidos en el volumen de suministro.
- et** Tehniliste muudatuste, vigade ja trükkivigade esinemise korral palun vaadake saksa originaalteksti. Kõik näidatud tarvikud ja töövahendid ei kuulu tarnekomplekti.
- fi** Tekniset muutokset, virheet ja painovirheet sallittu. Epäselvissä tapauksissa katso alkuperäinen saksankielinen teksti. Kaikki kuvatut lisävarusteet ja työvälineet eivät sisälly toimitukseen.
- fr** Sous réserve de modifications techniques, d'erreurs et de fautes d'impression. En cas de doute, il convient de se référer au texte original allemand. Tous les accessoires et outils de travail illustrés ne sont pas compris dans la livraison.
- hr/bs** Podložno tehničkim promjenama, pogreškama i tiskarskim pogreškama. U slučaju sumnje, potrebno je pogledati izvorni njemački tekst. Svi prikazani dodaci i alati nisu uključeni u opseg isporuke.
- is** Með fyrirvara um tæknilegar breytingar, villur og prentvillur. Ef vafi leikur á, skal skoða upprunalega þýska textann. Allir fylgihlutir og verkfæri sem sýnd eru ekki innifalín í afhendingu.
- it** Soggetto a modifiche tecniche, errori e refusi. In caso di dubbio, fare riferimento al testo originale tedesco. Tutti gli accessori e le attrezzature di lavoro illustrate non sono compresi nella fornitura.
- lt** Galimi techniniai pakeitimai, spausdinimo klaidos ir klaidos. Kilus abejonėms, skaitykite originalų tekstą vokiečių kalba. Visi pateikti priedai ir kiti darbo įrankiai į tiekiamą daiktą neįtraukti.
- lv** Pastāv tehnisko izmaiņu ieviešanas, drukas un citu kļūdu iespēja. Šaubu gadījumā skatiet oriģinālo tekstu vācu valodā. Visi parādītie piederumi un citi darba instrumenti neietilpst ierīces komplektā.
- mk** Предмет на технички промени, грешки и погрешно печатење Во случај на сомнеж, треба да се консултира оригиналниот германски текст. Сите приказани додатоци и алатки не се вклучени во опсегот на испорака.
- nl** Technische wijzigingen, fouten en drukfouten voorbehouden. In geval van twijfel wordt verwezen naar de originele Duitse tekst. Alle afgebeelde accessoires en arbeidsmiddelen zijn niet bij de levering inbegrepen.
- no** Med forbehold om tekniske endringer, fel og trykfeil. I tvilstilfeller henvises det til den tyske originalteksten. Alt avbildet tilbehør og arbeidsutstyr er ikke inkludert i leveringsomfanget.
- pt** Em caso de dúvida, consultar o texto original em alemão. Todos os acessórios e equipamento de trabalho apresentados não estão incluídos no âmbito da entrega.
- ro** Sub rezerva modificărilor tehnice, a erorilor și a greșelilor de tipar. În caz de îndoială, vă rugăm să consultați textul original în limba germană. Toate accesoriile și echipamentele de lucru prezentate nu sunt incluse în setul de livrare.
- si** Možna so tehnične spremembe, napake in tiskarske napake. V primeru dvoma glejte izvirno nemško besedilo. Vsi prikazani dodatki in delovna oprema niso vključeni v obseg dobave.
- sk** S výhradou technických zmien, chýb a preklepov. V prípade pochybností sa obráťte na pôvodný nemecký text. Všetko zobrazené príslušenstvo a pracovné pomôcky nie sú súčasťou dodávky.
- sq** Subjekt i ndryshimeve teknike, gabimeve dhe stypjeve të gabuara. Në rast dyshimi, ju lutem referohuni tekstit original Gjerman. Të gjithë aksesorët dhe veglat e paraqitura, nuk përfshihen në objektin e dorëzimit.
- sr/cnr** Podložno tehničkim izmenama, greškama i štamparskim greškama. U slučaju sumnje, treba konsultovati originalni nemacki tekst. Savi prikazani pribor i alati nisu uključeni u obim isporuke.
- sv** Med förbehåll för tekniska ändringar, fel och tryckfel. I tveksamta fall hänvisas till den tyska originaltexten. Alla tillbehör och arbetsutrustning som visas ingår inte i leveransen.
- tr** Teknik değışikliklere, hatalara ve yanlış baskılara tabidir. Şüphe durumunda lütfen orijinal Almanca metne bakın. Gösterilen tüm aksesuarlar ve çalıřma ekipmanları teslimat kapsamına dahil değildir.
- uk** Можливі технічні зміни, помилки та друкарські помилки. У разі виникнення сумнівів, будь ласка, зверніться до оригінального тексту німецькою мовою. Усі зображені аксесуари та робоче обладнання не входять до комплекту поставки.

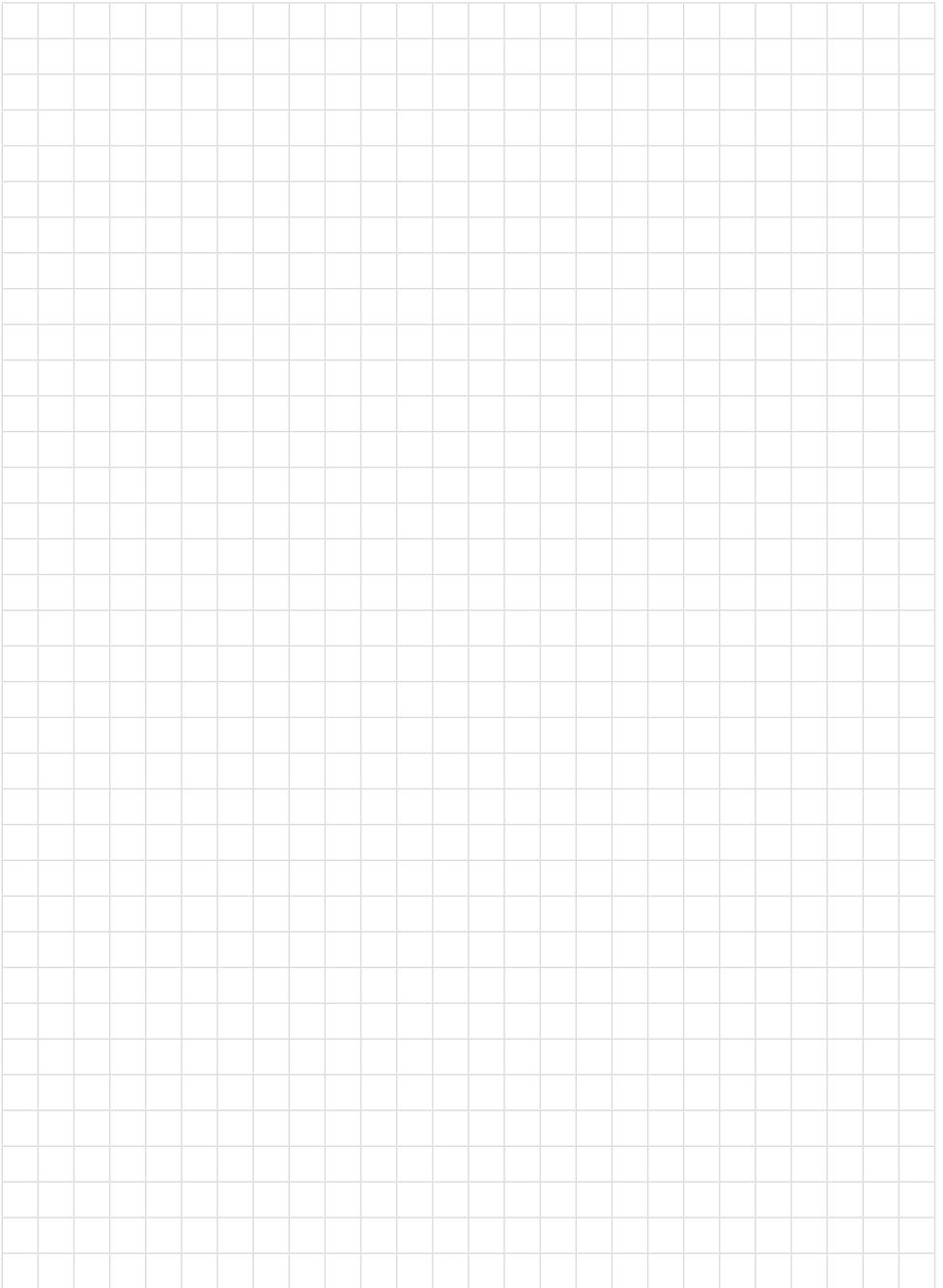



Steig- und GerüstSysteme



KRAUSE-Werk GmbH & Co. KG
Am Kreuzweg 3
D-36304 Alsfeld
Tel.: +49 (0) 6631 795-0
Fax: +49 (0) 6631 795-139
E-Mail: info@krause-systems.de



KRAUSE-Systems AG
Chrümble 9
CH-5623 Boswil
Tel.: +41 (0) 56 666 90 50
E-Mail: info@krause-systems.ch



KRAUSE Kft.
H-2030 Érd
Tolmács u. 7.
Tel.: +36 (06) 23 521 130
Fax: +36 (06) 23 521 132
E-Mail: info@krause-systems.hu



KRAUSE Sp. z o. o.
ul. Stalowa 10
PL - 58- 100 Świdnica
Tel.: +48 (74) 851 88 00
Fax: +48 (74) 851 88 22
E-Mail: info@krause-systems.pl



ТОО „КРАУЗЕ-СИСТЕМС“
KZ-010000, г. Астана
шоссе Коргалжын 19,
БЦ „Коргалжын“, офис 305 Б
Тел +7 (7172) 57 67 98
E-Mail: info@krause-systems.com.kz

Besuchen Sie uns im Internet:
www.krause-systems.com

