



KAMMARTON

СКЛАДОВА И ОПАКОВЪЧНА ТЕХНИКА МАШИНИ, ИНСТРУМЕНТИ И КОНСУМАТИВИ



СЪДЪРЖАНИЕ

ОПАКОВАНЕ		3		
Самоходни машини - роботи за опаковане на палети със стреч фолио	3		Ръчни инструменти за чембероване с метална лента	22
Машини за опаковане на палети със стреч фолио с въртящо се рамо	4		Машини за опаковане на палети с фолио, тип STRETCH HOOD	24
Орбитални опаковъчни машини	5		Машини за опаковане на палети с термосвиваемо фолио	24
Машини за опаковане на палети със стреч фолио с въртяща платформа	6		Ленти за опаковане	25
Машини за опаковане на врати и прозорци със стреч фолио	9		Стреч и термосвиваеми фолиа	26
Автоматични машини за опаковане на палети със стреч фолио	9		Диспенсъри за ръчно стреч фолио	27
Автоматични машини за опаковане на палети със стреч фолио за вграждане в линия	10		Самозалепващи ленти - тиксо	27
Автоматични машини за отваряне и запечатване на кашони	10		Консумативи и помощни средства при опаковане	28
Машини за опаковане на кашони с тиксо	11			
Преносими инструменти за импулсно термослепване	12		ПОВДИГАНЕ	30
Импулсни слепващи устройства за разкрояване на чохли за палети	12		Системи за повдигане чрез вакуум	30
Машини и инструменти за затваряне на пликосе и чували	13		Мобилни системи за захващане, повдигане и преместване на продукти TAWI Lift & Go	31
Машини за затваряне на пликосе и чували "V" тип с вакуумиране	14		Ръчно водими електрически колички за повдигане и преместване със специфични функции	32
Машини за опаковане с вакуумиране	14		Системи за захващане и преместване на листов материал	34
Машини за опаковане с термосвиваемо фолио	15		Конзолни кранови системи	36
Термосвиващи тунели	17		Телфери	37
Ръчни инструменти за чембероване с полипропиленова (PP) и полиестерна (PET) лента	18		Системи за складиране	38
Полуавтоматични машини за опаковане на малки и средно големи пакети с полипропиленова /PP/ лента	19		Товаро-разтоварни рампи	39
Автоматични машини за чембероване с PP лента	20		Машини за вътрешно складов транспорт	41
Машини за за чембероване на палети	21			
			МАШИНИ ЗА ОПАКОВАНЕ НА ХРАНИТЕЛНИ ПРОДУКТИ	43
			Настолни машини	43
			Полуавтоматични опаковъчни машини	44
			ДРУГИ МАШИНИ	46
			Преси за балиране на отпадъци	46
			Електрически влекачи	47

САМОХОДНИ МАШИНИ - РОБОТИ ЗА ОПАКОВАНЕ НА ПАЛЕТИ СЪС СТРЕЧ ФОЛИО



Модел MAS 202

- Опънат на фолиото може да се настройва чрез спирачния вал/механична спирачка.
- Височината на опаковане до върха на палета се регулира автоматично с фотоклетка.
- Благодарение на това, че палетът е неподвижен, а ролката със стреч фолио обикаля около него, е възможно да се опаковат и много нестабилни и леки палети. Машината/роботът винаги спира на едно и също място. Избор на броя на стабилизиращите намотки.
- Регулиране на скоростта на движение на ролката със стреч фолио/диспенсъра нагоре и надолу с цел постигане на оптимален вариант на припокриване на стреч фолиото върху палета.

Скорост на движение:	38 - 65 m/min
Минимални размери на палета:	600 x 600 mm
Височина на опаковане:	2200 mm / 2400 mm или 2800 mm
Батерии:	2 броя 12V 110 Ah Pb

САМОХОДНИ МАШИНИ - РОБОТИ ЗА ОПАКОВАНЕ НА ПАЛЕТИ СЪС СТРЕЧ ФОЛИО



Модели MAS 212, MAS 214

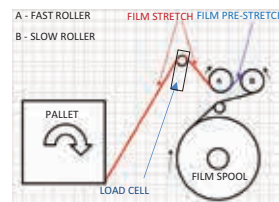
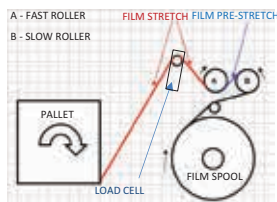

MAS 212 Ефективна моторизирана система за предварително разпъване.
Фиксирани степени на разпъване до 300%.

MAS 214 Моторизирано (двумоторно) предварително разпъване на стреч фолиото до 400% с възможност за настройка от таблото за управление.

- Фотоклетка автоматично засича върха на палета.
- Постоянство при разхода на фолио.
- Благодарение на това, че палетът е неподвижен, а ролката със стреч фолио обикаля около него, е възможно да се опаковат и много нестабилни и леки палети.
- Регулиране на скоростта на движение на ролката със стреч фолио/диспенсъра нагоре и надолу с цел постигане на оптимален вариант на припокриване на стреч фолиото върху палета. Избор на броя на стабилизиращите намотки. Избор на програми на работа. Оптимизиране на разхода и времето за опаковане на един палет.
- Автоматично срязване на фолиото – опция.

Скорост на движение:	38 - 65 m/min
Минимални размери на палета:	600 x 600 mm
Височина на опаковане:	2200 mm / 2400 mm или 2800 mm
Батерии:	2 броя 12V 110 Ah Pb



МАШИНИ ЗА ОПАКОВАНЕ НА ПАЛЕТИ СЪС СТРЕЧ ФОЛИО С ВЪРТЯЩО СЕ РАМО



Модел BOOM 202 / 210P

- При модела BOOM 202 опънът на фолиото може да се настройва чрез спирачния вал/механична спирачка.
- При модела BOOM 210P опънът на фолиото се настройва през таблото за управление чрез електромагнитна спирачка. Електромагнитната спирачка позволява настройка на опъна на фолиото в четири различни момента: горе, долу, нагоре и надолу.
- Височината на опаковане до върха на палета се регулира автоматично с фотоклетка.
- Благодарение на факта, че машината е с въртящо се рамо, е възможно да се опаковат както много леки и нестабилни палети, така и палети с много голямо тегло.
- Регулиране на скоростта на движение на ролката със стреч фолио/диспенсъра нагоре и надолу с цел постигане на оптимален вариант на припокриване на стреч фолиото.
- Палетът се поставя директно на пода на помещението. Може да се използват всички видове машини и колички за вътрешно складов транспорт, без да са необходими рампи и приспособления.
- Машината с въртящо се рамо отнема най-малко място от площта на склада от всички видове машини за опаковане със стреч фолио.

Максимално тегло на палета:	Без ограничения
Опаковане на палети с височина до:	2000 mm стандартно / 2400 mm опция (за модела 210P)
Максимални размери на палета:	1200 x 1200 mm
Максимално тегло на ролката стреч фолио:	8 kg

МАШИНИ ЗА ОПАКОВАНЕ НА ПАЛЕТИ СЪС СТРЕЧ ФОЛИО С ВЪРТЯЩО СЕ РАМО



Модел BOOMERANG

Серията BOOMERANG е от по-висок клас машини. Различните модели биват оборудвани с електромагнитна спирачка или система за предварително разпъване на фолиото с един мотор, фиксирано или система за предварително разпъване с два мотора и настройка през таблото. Машините могат да бъдат оборудвани със системи за автоматично подаване, отрязване и залепване на фолиото.

Максимално тегло на палета:	Без ограничения
Опаковане на палети с височина до:	2000 mm / 2400 mm / 2750 mm
Максимални размери на палета:	1400 x 1400 mm
Максимално тегло на ролката стреч фолио:	20 kg

ОРБИТАЛНИ ОПАКОВЪЧНИ МАШИНИ

Полуавтоматична орбитална опаковъчна машина модел WRAPPY M

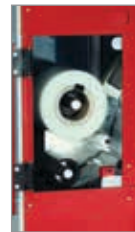

Приложения: опаковане, пакетиране и защита със стреч фолио на продукти от типа на корнизи, подови настилки, профили, алуминиеви пръти, тръби, плоскости, щори и т.н.

Изключително лесен процес на работа: Операторът поставя ръчно продукта върху гравитационния ролков захранващ конвейер в пръстена на машината, натиска педала на машината и процесът на опаковане със стреч фолио започва. След края на процеса операторът ръчно взема готовия продукт от изходящия гравитационен ролков конвейер.

- Бърза смяна на ролката със стреч фолио.
- Един диспенсър за стреч фолио.
- Ширина на ролката със стреч фолио 125 mm или 250 mm

ОРБИТАЛНИ ОПАКОВЪЧНИ МАШИНИ

Автоматична орбитална опаковъчна машина модел WRAPPY N



Приложения: опаковане, пакетиране и защита със стреч фолио на продукти от типа на корнизи, подови настилки, профили, алуминиеви пръти, тръби, плоскости, щори и т.н. Възможност за вграждане в линия или използване като самостоятелна машина.

Изключително лесен процес на работа - продуктът достига автоматично в пръстена на машината, движещ се по моторизиран захранващ конвейер, фото-клетка го засича и процесът на опаковане със стреч фолио започва. След края на процеса готовият продукт излиза автоматично от машината по изходящия моторизиран конвейер.

- Бърза смяна на ролките със стреч фолио
- Един диспенсър или два за стреч фолио
- Ширина на ролката със стреч фолио 125 mm или 250 mm

МАШИНИ ЗА ОПАКОВАНЕ НА ПАЛЕТИ СЪС СТРЕЧ ФОЛИО - ПАЛЕТИЗАТОРИ

Модел ЕККО 201, 202, Т202



ЕККО 201

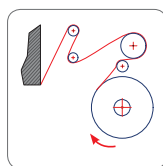

- Опънът на фолиото се настройва чрез механична спиратка.
- Височината на опаковане до върха на палета се регулира автоматично с фотоклетка.
- Въртящата се платформа винаги спира на едно и също място.
- Регулиране на скоростта на движение на ролката със стреч фолио/диспенсъра нагоре и надолу и на въртящата се платформа, с цел постигане на оптимален вариант на припокриване на стреч фолиото върху палета.

Диаметър на въртящата се платформа: 1500 mm (опция 1650 mm)

Тегло на палета: 1500 kg / 2000 kg за ЕККО 201 и ЕККО 202; 1200 kg за ЕККО Т202

Височина на опаковане: 2200 mm / 2400 mm



Модел ЕККО 201
Избор на различни режими.
Регулиране на скоростта.



Модел ЕККО 202 и ЕККО Т202
Настройване и запамятане на различни параметри. Избор на различни режими.



Моделът ЕККО Т202 е със специална въртяща се платформа с канали за поставяне на палета с транспалетна количка. Перфектният избор за нестабилни палети с тегло до 1200 kg.

МАШИНИ ЗА ОПАКОВАНЕ НА ПАЛЕТИ СЪС СТРЕЧ ФОЛИО - ПАЛЕТИЗАТОРИ С ПРЕДВАРИТЕЛНО РАЗПЪВАНЕ НА СТРЕЧ ФОЛИОТО

Модел ЕККО 212-1, ЕККО Т212-1



ЕККО 212-1

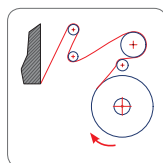

- Ефективна моторизирана система за предварително разпъване. Фиксирани степени на разпъване до 300 %.
- Височината на опаковане до върха на палета се регулира автоматично с фотоклетка.
- Въртящата се платформа винаги спира на едно и също място.
- Регулиране на скоростта на движение на ролката със стреч фолио/диспенсъра нагоре и надолу и на въртящата се платформа, с цел постигане на оптимален вариант на припокриване на стреч фолиото върху палета.

Диаметър на въртящата се платформа: 1500 mm (опция 1650 mm)

Тегло на палета: 2000 kg за ЕККО 212-1; 1200 kg за ЕККО Т212-1

Височина на опаковане: 2200 mm / 2400 mm



Модел ЕККО 212-1 и ЕККО Т212-1
Настройване и запамятане на различни параметри.
Избор на различни режими.



Моделът ЕККО Т212-1 е със специална въртяща се платформа с канали за поставяне на палета с транспалетна количка. Перфектният избор за нестабилни палети с тегло до 1200 kg.

МАШИНИ ЗА ОПАКОВАНЕ НА ПАЛЕТИ СЪС СТРЕЧ ФОЛИО – ПАЛЕТИЗАТОРИ

Модел FREESBY 202, FREESBY 210

FREESBY 202

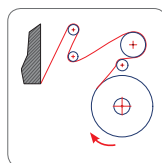

Опънът на фолиото може да се настройва чрез спирачния вал/механична спирачка при модела **FREESBY 202**.

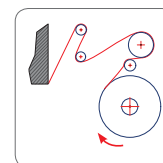

Опънът на фолиото може лесно да се настройва чрез електромеханична спирачка при модела **FREESBY 210**.

- Височината на опаковане до върха на палета се регулира автоматично с фотоклетка.
- Въртящата се платформа винаги спира на едно и също място.
- Регулиране на скоростта на движение на ролката със стреч фолио/диспенсъра нагоре и надолу и скоростта на платформата, с цел постигане на оптимален вариант на припокриване на стреч фолиото върху палета.

Диаметър на въртящата се платформа: 1650 mm (опция 1800 mm)
Тегло на палета: 2000 kg за FREESBY 202; 2000 kg / 2500 kg за FREESBY 210
Височина на опаковане: 2200 mm / 2400 mm / 2800 mm или 3100 mm



Модел FREESBY 202 и FREESBY 210
 Настройване и запаметяване на различни параметри. Избор на различни режими и програми за работа.



Серията FREESBY позволява монтиране на допълнително оборудване като притискател за леки и нестабилни палети, диспенсър за аерофолио, автоматично срязване на фолиото и други.

МАШИНИ ЗА ОПАКОВАНЕ НА ПАЛЕТИ СЪС СТРЕЧ ФОЛИО - ПАЛЕТИЗАТОРИ С ПРЕДВАРИТЕЛНО РАЗПЪВАНЕ НА СТРЕЧ ФОЛИОТО

Модел FREESBY 212, FREESBY 214

FREESBY 212

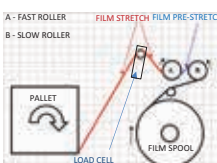

FREESBY 212 Ефективна моторизирана система за предварително разпъване. Фиксирани степени на разпъване до 300%.

- Въртящата се платформа винаги спира на едно и също място.
- Регулиране на скоростта на движение на ролката със стреч фолио/диспенсъра нагоре и надолу с цел постигане на оптимален вариант на припокриване на стреч фолиото върху палета. Оптимизиране на разхода и времето за опаковане на един палет.
- Заклучване на дисплея на таблото с цел избягване на неволни промени в запаметените параметри. Автоматично срязване на фолиото (опция).

Диаметър на въртящата се платформа: 1650 mm (опция 1800 mm)
Тегло на палета: 2000 kg / 2500 kg
Височина на опаковане: 2200 mm / 2400 mm / 2800 mm или 3100 mm



Модел FREESBY 212 и FREESBY 214
 Настройване и запаметяване на различни параметри. Избор на различни режими и програми за работа.



Серията FREESBY позволява монтиране на допълнително оборудване като притискател за леки и нестабилни палети, диспенсър за аерофолио, автоматично срязване на фолиото и други.

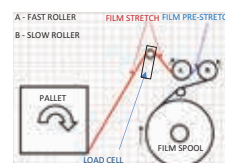

FREESBY 214 Моторизирано (двумоторно) предварително разпъване на стреч фолиото до 400% с възможност за настройка от таблото за управление.

МАШИНИ ЗА ОПАКОВАНЕ НА ПАЛЕТИ СЪС СТРЕЧ ФОЛИО – ПАЛЕТИЗАТОРИ

Модели **FREESBY T202, FREESBY T210**

ПАЛЕТИЗАТОРИ С ПРЕДВАРИТЕЛНО РАЗПЪВАНЕ НА СТРЕЧ ФОЛИОТО

Модел **FREESBY T212, FREESBY T214**



FREESBY T202

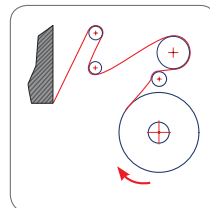

Опънът на фолиото може да се настройва чрез спирачния вал/механична спирачка при модела **FREESBY T202**.

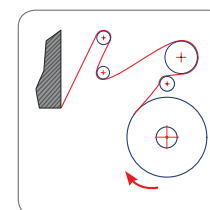

Опънът на фолиото може лесно да се настройва чрез електромагнитна спирачка при модела **FREESBY T210**.

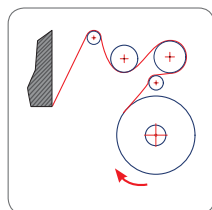

Ефективна моторизирана система за предварително разпъване при модела **FREESBY T212**. Фиксирани степени на разпъване до 300 %.

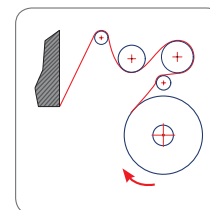

FREESBY T214 Моторизирано (двумоторно) предварително разпъване на стреч фолиото до 400% с възможност за настройка от таблото за управление.



Моделите **FREESBY T202, T210, T212 и T214** са със специална въртяща се платформа с канали за поставяне на палета с транспалетна количка. Перфектният избор за нестабилни палети с тегло до 1 500 kg.

Серията **FREESBY** позволява монтиране на допълнително оборудване като притискачел за леки и нестабилни палети, диспенсър за аерофолио, автоматично срязване на фолиото и други.

Диаметър на въртящата се платформа: 1650 mm (опция 1800 mm)

Тегло на палета: 1200 kg

Височина на опаковане: 2200 mm / 2400 mm / 2800 mm или 3100 mm

МАШИНИ ЗА ОПАКОВАНЕ НА ВРАТИ И ПРОЗОРЦИ СЪС СТРЕЧ ФОЛИО

Модели FREESBY DW 210, FREESBY DW 212



Машините серия **FREESBY DW** са оборудвани със специални захвати за захващане на врати и прозорци с пневматично задвижване.

Моделът **FREESBY DW 210** е оборудван с касета с електромагнитна спирачка.

Моделът **FREESBY DW 212** е оборудван с касета с моторизирана система за предварително разпъване на фолиото.

Диаметър на въртящата се платформа: 1650 mm (опция 1800 mm)

Височина на опаковане: 2200 mm / 2400 mm / 2800 mm или 3100 mm

Височина на опакования детайл: 1050 mm (опция 550 mm) - 2100 mm, опция 2500 или 2800 mm

Широчина на опакования детайл: 320 - 1650 mm (опция до 1800 mm)

Дебелина на опакования продукт: 40 - 380 mm

МАШИНИ ЗА ОПАКОВАНЕ НА ПАЛЕТИ СЪС СТРЕЧ ФОЛИО - ПАЛЕТИЗАТОРИ С АВТОМАТИЧНО ОТРЯЗВАНЕ НА ФОЛИОТО

Модели FREESBY AS, FREESBY AW



Машините серия **FREESBY AS** са оборудвани с устройства за захващане и отрязане на фолиото с издухване/разстилане на края на фолиото.

Машините серия **FREESBY AW** са оборудвани с устройства за захващане и отрязане на фолиото и допълнително устройство за залепване, които гарантират, че опашката/краят на фолиото на фолиото е захваната, отрязана, залепена и е напълно прилепнала към палета.

Диаметър на въртящата се платформа: 1650 mm (опция 1800 mm)

Тегло на палета: 2000 kg / 2500 kg

Височина на опаковане: 2200 mm / 2400 mm / 2800 mm или 3100 mm

АВТОМАТИЧНИ МАШИНИ ЗА ОПАКОВАНЕ НА ПАЛЕТИ СЪС СТРЕЧ ФОЛИО ЗА ВГРАЖДАНЕ В ЛИНИЯ



Модели FREESBY SL

Диаметър на въртящата се платформа: 1650 mm

Тегло на палета: 1500 kg

Височина на опаковане: 2400 mm/ 2800 mm или 3100 mm

АВТОМАТИЧНИ МАШИНИ ЗА ОТВАРЯНЕ И ЗАПЕЧАТВАНЕ НА КАШОНИ



Модел ULTRA BOX

Автоматична система за сгъване, оформяне и залепване на кашони с висока производителност и много дълъг експлоатационен период.

ULTRA BOX захваща автоматично заредените неразгнати кашони, след което ги разтваря, оформя и залепва тяхното дъно с тиксо. Тази изключително гъвкава машина използва най-разпространените видове тиксо на пазара.

Машината се състои от бункер за заготовки, една секция, където се отварят кашоните и секция, в която се залепват дъната на вече отворените кашони. Настройката на машината за размера на кашоните се извършва лесно, посредством 5 ръчно задвижвани колела.

Настройка на празния бункер за сгнатите кашони и промяна на позицията на смукателните лапи.

Различни модели според размерите на кашоните.

МАШИНИ ЗА ОПАКОВАНЕ НА КАШОНИ С ТИКСО

Модел *STICKER*

Машина STICKER 50TBD за затваряне с тиксо на кашони с фиксирани размери. Машината е с горно и долно придвижване на кашона. Затварянето на кашоните отгоре и отдолу става едновременно.



Машина STICKER 50M за затваряне с тиксо на кашони с фиксирани размери. Машината е със странично придвижване на кашона. Затварянето на кашоните отгоре и отдолу става едновременно.



Идеалното решение за автоматично затваряне на кашони.

Скорост на движение на кашона: 22 m/min

Максимално тегло на кашона: 50 kg

Минимална височина на кашона: 110 mm (опция 50 mm)

Максимална височина на кашон: 500 mm

Минимална ширина на кашона: 110 mm (опция 80 mm)

Максимална ширина на кашона: 500 mm

Минимална дължина на кашона: 150 mm (опция 100 mm)

Максимална дължина на кашона: Без ограничение

ПОЛУАВТОМАТИЧНИ МАШИНИ ЗА ЗАТВАРЯНЕ НА КАШОНИ С ТИКСО И АВТОМАТИЧНО ЗАТВАРЯНЕ НА КАПАЦИТЕ



Модел *STICKER 50CF*

Машина за затваряне с тиксо на кашони с фиксирани размери. Машината е със странично придвижване на кашона посредством странично разположени лентови транспортъри. Осигуряват постоянно добро сцепление и постоянна скорост на движение на кашона. Автоматично затваряне на капаците на кашона преди залепването посредством пневматична „ръка“.

КОНВЕЙЕРИ

- Гравитационен ролков конвейер
- Гъвкав ролков конвейер
- Моторизиран лентов конвейер
- Моторизиран ролков конвейер



ПРЕНОСИМИ ИНСТРУМЕНТИ ЗА ИМПУЛСНО ТЕРМОСЛЕПВАНЕ



Серия HPL ISZ

Лек, гъвкав и ефективен ръчно преносим инструмент за импулсно термослепване на водонепропускливи и херметически затворени термопластични опаковки.

Гъвкавост и лекота на използване: Преносимият инструмент за импулсно термослепване е в състояние да запечатва различни материали като: полиетилен, полипропилен, PVC, полиамид, а и някои тънки материали като PE - ламинирана хартия и алуминиево фолио. Поддържането на инструмента е лесно благодарение на разделеното импулсно захранване. Процесът на запечатване се извършва автоматично след затваряне на челюстите.

Технически характеристики		HPL ISZ 200	HPL ISZ 300	HPL ISZ 450	HPL ISZ 630
Тип на устройството		Преносим инструмент за импулсно термослепване			
Максимална дължина на шева	mm	200	300	450	630
Настройка на времето за слепване		Безстепенно регулиране			
Ширина на шева		3 mm двустранно			
Дебелина на материала	mm	2 x 0.5			
Тип на захранващото устройство		Импулсно устройство			
Мощност	VA	250			
Захранване	V / Hz	230, 50			
Общо тегло на инструмента	kg	6.1	6.2	6.3	9.6
Тегло на челюстите	kg	1.6	1.7	1.8	2.0

ИМПУЛСНИ СЛЕПВАЩИ УСТРОЙСТВА ЗА РАЗКРОЯВАНЕ НА ЧОХЛИ ЗА ПАЛЕТИ



Серия HPL MS-3

Гъвкавост и ефективност:

Импулсно слепващите устройства HPL 1500/1800 MS-3 гарантират максимална гъвкавост и контролирано използване на материали при разкрояването на чохли за палети от термосвиваемо фолио.

Устройството е с вградена система за рязане, което позволява изработката на чохли с различни размери. Благодарение на импулсно слепващия процес, двете слепващи челюсти не трябва да се загряват при включване и са готови за незабавна употреба. Дори и с различна дебелина на фолиото, контактното налягане остава постоянно.

Технически характеристики		HPL 1500 MS-3	HPL 1800 MS-3
Тип на устройството		Импулсно слепващо устройство	Импулсно слепващо устройство
Настройка на времето за слепване		Безстепенно регулиране	
Дебелина на филма	mm	4 x 0.15	4 x 0.15
Ширина на филма	mm	макс. 1500	макс. 1800
Ширина на слепения шев	mm	макс. 1500	макс. 1800
Брояч за измерване на дължина		Да	Да
Тип захранване		Импулсно устройство	
Захранване	V / Hz	230, 50	230, 50
Захранване на управляващия блок	V / Hz	24, 50	24, 50
Мощност по време на процеса на слепване	VA	500	500
Размери Ш x Д x В	mm	1990 x 600 x 1400	2150 x 600 x 1280
Тегло	kg	98	116
Акcesoари			
Диспенсер за втора ролка		✓	✓

МАШИНИ И ИНСТРУМЕНТИ ЗА ЗАТВАРЯНЕ НА ПЛИКОВЕ И ЧУВАЛИ

Модел HS310

Импулно слепващо устройство 300 mm.



Модел HS410

Импулно слепващо устройство 300 mm, с нож.



Модел HS414

Импулно слепващо устройство 400 mm, с нож.



Модел HS516C

Импулно слепващо устройство 600 mm, с нож.



Модел HS517C

Импулно слепващо устройство 750 mm, с нож.



Модел HS519C

Импулно слепващо устройство 900 mm, с нож.



Модел HS616

Импулно слепващо устройство 600 mm, стойка. Подходящо за затваряне на чували.



Модел HS617

Импулно слепващо устройство 750 mm, стойка. Подходящо за затваряне на чували.



МАШИНИ ЗА ЗАТВАРЯНЕ НА ПЛИКОВЕ И ЧУВАЛИ “V” ТИП С ВАКУУМИРАНЕ

V-тип индустриални вакуумни уплътнители, работещи на принципа вакуумна дюза. Машините могат да бъдат използвани за пакетиране на стоки с опаковане в модифицирана атмосфера или за намаляване на обема чрез вакуум. Използването на системата с вакуумна дюза има следните предимства в сравнение със системата с вакуумна камера:



- Много по-бърз работен цикъл
- Без регулиране на размера на опаковката
- Необходимо е много по-малко място
- По-ниски енергийни нужди
- По-високо качество, 8 mm запечатване

Вакуум контрол с вграден сензор за вакуум. Параметрите на вакуум / време и време за насищане с газ могат да се настройват по различен начин. Управление с цветен 5.7" LCD дисплей (сензорен панел).

Технически характеристики		V-420	V-620	V-820	V-1020
Дължина на слепването	mm	420	620	820	1020
Широчина на слепването	mm	8	8	8	8
Макс. широчина на фолиото	mm	400	600	800	1000
Напрежение	V / Hz	230, 50/60	230, 50/60	230, 50/60	230, 50/60
Мощност	W	1800	2100	2300	2500
Въздушно налягане	bar	max. 8	max. 8	max. 8	max. 8
Размери на машината	mm	560 x 550 x 260	760 x 550 x 260	960 x 550 x 260	1160 x 550 x 260
Тегло	kg	36	40	44	48

МАШИНИ ЗА ОПАКОВАНЕ С ВАКУУМИРАНЕ



Вакуумната опаковка или опаковането чрез вакуум е метод за опаковане, който премахва въздуха от опаковката преди запечатване. Целта е обикновено отстраняването на кислорода от пакета за удължаване на срока на съхранение на храните или за да се намали обемът на съдържанието и на опаковката.

В зависимост от продукта, срокът на годност на вакуум опакованите продукти надвишава 6 пъти срока на годност на нормално опакованите пакети. Нехранителни стоки може да се съхраняват за неопределено време в ниско кислородната среда на вакуум опаковките.

Качество, лесно обслужване и надеждност са водещите насоки при производството на опаковъчни вакуумни машини серия YS.

Камерните системи отговарят на високите изисквания за качество в сектор на хранителни и нехранителни стоки.

- Размери на камерата L x B от 350 x 420 mm до 550 x 1250 mm, H от 110 до 240 mm
- Време за един цикъл: 15 - 40 sec
- Вакуум помпа: 20 m³/h , 40 m³/h , 63 m³/h
- Слелващи елементи: 1, 2 или 4 броя
- Изравняване на налягането преди отваряне на капака / плавно пълнене с въздух
- Добавяне на газ/защитна среда – опция

МАШИНИ ЗА ОПАКОВАНЕ С ТЕРМОСВИВАЕМО ФОЛИО

Серия COMPACK

- Едностепенна свиваща система. Свива и запечатва едновременно, изисква само един оператор.
- Прецизна настройка на температурата на свиване.
- Магнитно задържане на капака и таймер.
- Опаковъчно решение за малък и среден обем на производството.

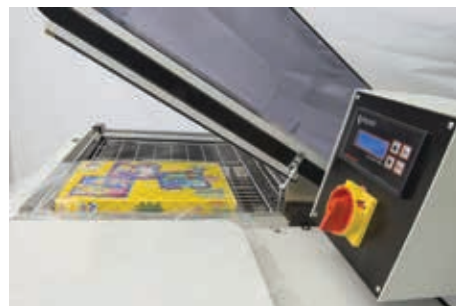

ПОЛУАВТОМАТИЧНИ МАШИНИ ЗА ОПАКОВАНЕ С ТЕРМОСВИВАЕМО ФОЛИО – МОНОБЛОК С ТЕРМОСВИВАЩ ТУНЕЛ

Серия TMC

- Полуавтоматично решение за опаковане чрез термосвиване с много високо качество на готовия продукт.
- Термосвиващият тунел и слепващият механизъм са в един общ корпус.
- Решение за опаковане в средни по обем производства.
- Отделни конвейери (захранващ, извеждащ) за автоматизирано извеждане на опакования продукт.



НАПЪЛНО АВТОМАТИЗИРАНИ МАШИНИ ЗА ОПАКОВАНЕ С ТЕРМОСВИВАЕМО ФОЛИО – МОНОБЛОК С ТЕРМОСВИВАЩ ТУНЕЛ

Серия MULTIMAC

- Две отделни ролки с термосвиваемо фолио, разположени на горен и долен ролкодържач.
- Централно позициониране на челюстите със самопочистващи се нагреватели за залепване на фолиото.
- PLC контролер с възможност за въвеждане на индивидуални програми.
- Плавно преминаване на опакованите продукти през тунела.
- Регулиране на скоростта на конвейера и температурата в тунела.



НАПЪЛНО АВТОМАТИЗИРАНИ МАШИНИ ЗА ОПАКОВАНЕ С ТЕРМОСВИВАЕМО ФОЛИО

Серия PE

- Две отделни ролки с термосвиваемо фолио, разположени на горен и долен ролкодържач.
- PLC контролер с възможност за въвеждане на индивидуални програми.
- Изцяло затворен корпус с датчик на отваряемите люкове за повишена сигурност.
- Директно задвижване на конвейера за автоматично подаване.



АВТОМАТИЧНИ ОПАКОВЪЧНИ МАШИНИ

Серия IMPACK

- Висока скорост на опаковане - автоматизирано, без оператор.
- Последователност и оптимизиране на качеството на опаковката.
- Напречен и надлъжен слепващ механизъм с постоянна температура на ножа.
- Автоматично спиране при заседнали пакети.
- Серво мотор, задвижващ напречния слепващ механизъм, осигуряващ висока прецизност при работа.
- Ниска консумация на фолио.
- Навиване на остатъка след срязването с контрол на опъна.



ТЕРМОСВИВАЩИ ТУНЕЛИ

- Възможност за инсталиране и свързване към всяка опаковъчна машина.
- Възможност за интегриране в поточна линия.
- Регулиране на скоростта на конвейера в тунела.
- Регулиране на температурата в тунела.
- PID регулатор за контрол на температурата.
- Вторичен и аварийен термодатчици за безопасност.
- Перфектна свиваемост на всички видове PE, PVC и POE фолио.



РЪЧНИ ИНСТРУМЕНТИ ЗА ЧЕМБЕРОВАНЕ С ПОЛИПРОПИЛЕНОВА (PP) И ПОЛИЕСТЕРНА (PET) ЛЕНТА

Произвежданите от швейцарската фирма **STRAPEX** ръчни акумулаторни инструменти са единствените в света инструменти, притежаващи сертификат TÜV - отговарят на най-високите стандарти за качество и гарантират безопасна работа за потребителя.



Модел STB 77 - NEW GENERATION

Модел STB 71, STB 73, STB 75

Ръчните инструменти, захранвани с батерия, имат широко приложение в индустрията. Лентата се поставя лесно като двата края се вмъкват едновременно. Работи се с една ръка като силата на обтягане и времето за слепване могат да бъдат настроени само с натискане на бутон.

Предимства на инструментите STB:

- безпроблемна настройка на силата на обтягане и времето за слепване
- преносими инструменти с три режима на работа
- нивото на заряд на батерията се индикира на панела

Модел STB 71: Ръчен инструмент за опаковане с PP и PET лента, с възможност за избор между три режима на работа автоматичен, полуавтоматичен и ръчен. Подходящ за опаковане на чупливи стоки в случаите, когато освен бързина, се изисква и ниска сила на обтягане: 150 - 1200 N. Инструментът работи с PP и PET лента с ширина 9 - 13 mm.

Модел STB 73: Този инструмент е универсалното икономично решение за вашия бизнес. Ръчен инструмент за опаковане с PP и PET лента, с възможност за избор между три режима на работа автоматичен, полуавтоматичен и ръчен. Силата на обтягане е 400 - 2500 N, работи с PP и PET лента с ширина 9 - 16 mm.

Модел STB 75: Ръчен инструмент за опаковане с PP и PET лента, с възможност за избор между три режима на работа автоматичен, полуавтоматичен и ръчен. "Силната алтернатива" на стоманената лента. Силата на обтягане е 400 - 4500 N. Инструментът работи с PP и PET лента с ширина 15 - 19 mm.

Модел STB 77: Ръчен инструмент за опаковане с PP и PET лента, с възможност за избор между три режима на работа автоматичен, полуавтоматичен и ръчен. "Силната алтернатива" на стоманената лента. Силата на обтягане е 1000 - 7000 N. Инструментът работи с PP и PET лента с ширина 25 - 32 mm.



Модел STB 55

Подходящ е за опаковане на основни видове стоки и средно тежки товари. Идеален заместител на чембироването със стоманена лента.

Инструментът работи с PP и PET лента с ширина 9 - 19 mm. Ръчно обтягане.

Предимства:

- безпроблемна настройка на времето за слепване
- ръчно обтягане, без усилие, до 2300 N



Модел STC 30 И STC 31

Тези модели са подходящи за опаковане на плоски пакети. При чембероване с PP лента се използват гладки клипси тип snap-on, а при чембероване с PET лента клипси с назъбена вътрешна повърхност. Двата инструмента работят съответно с 13 и 16 mm ширина на лентата.

Предимства:

- по-ниска цена
- преносими инструменти
- подходящи са за използване при непредвидени ситуации



Модел PRAIM 13 / 16

Ръчен инструмент за опаковане с PP лента. Използват се метални клипси. Двата инструмента работят съответно с 12 - 13 mm и 15 - 16 mm ширина на лентата. Най-използваният инструмент за опаковане.



Модел STT 20

Ръчен инструмент - обтегач за опаковане с PP и PET лента с ширина 9 - 19 mm.

ПОЛУАВТОМАТИЧНИ МАШИНИ ЗА ОПАКОВАНЕ НА МАЛКИ И СРЕДНО ГОЛЕМИ ПАКЕТИ С ПОЛИПРОПИЛЕНОВА /PP/ ЛЕНТА



Модел AS-50

Технически характеристики

Тип на лентата	PP (полипропиленова)
Широчина на лентите	5.0 - 15.0 mm
Начин на залепване	термично
Сила на опън	от 50 до 500 N
Настройка на опъна	електронно
Време за един опаковъчен цикъл	< 3 секунди
Минимален размер на продукта Ш x В	60 x 20 mm

АВТОМАТИЧНИ МАШИНИ ЗА ЧЕМБЕРОВАНЕ С РР ЛЕНТА



Модел SMG 10 / SMG 15

Високотехнологични машини за чембероване.
Размери на рамката 500 x 400 mm или 650 x 500 mm.

Предимства:

- скорост до 70 цикъла в минута
- изчистена технология: малко движещи се части, компактен дизайн и здравина
- изваждащ се държач на лентата: лесна и бърза подмяна на лентата
- икономичност: машината е високо маневрена и издръжлива при натоварен режим на работа
- SMG 10 работи с 5/6 mm РР лента, която е алтернатива на по-широките ленти - 9/12 mm
- лесна за поддръжка
- стартиране на опаковането с педал или фотоклетка
- нивото на обтягане се регулира с натискане на бутон (+/-)
- специален бутон за функцията „минимално обтягане“ за меки продукти

Модел SMG 20 / SMG 25

Високотехнологични машини за чембероване.
Размери на рамката от 650 x 500 mm до 1550 x 500 mm (1250 x 850 mm).

Предимства:

- скорост до 60 цикъла в минута
- изчистена технология: малко движещи се части, компактен дизайн и здравина
- изваждащ се държач на лентата: лесна и бърза подмяна на лентата
- икономичност: машината е високо маневрена и издръжлива при натоварен режим на работа
- SMG 20 работи с 5/6 mm РР лента, която е алтернатива на по-широките ленти - 9/12 mm
- лесна за поддръжка
- стартиране на опаковането с педал или фотоклетка
- нивото на обтягане се регулира с натискане на бутон (+/-)
- специален бутон за функцията „минимално обтягане“ за меки продукти



Модел SMG 50 / SMG 55

Високотехнологични машини за чембероване.
Размери на рамката от 650 x 500 mm до 850 x 850 mm.

Предимства:

- скорост до 65 цикъла в минута
- изчистена технология - малко движещи се части, компактен дизайн и здравина
- изваждащ се държач на лентата: лесна и бърза подмяна на лентата
- икономичност - машината е високо маневрена и издръжлива при натоварен режим на работа
- SMG 50 работи с 5/6 mm РР лента, която е алтернатива на по-широките ленти - 9/12 mm
- лесна за поддръжка
- стартиране на опаковането с фотоклетка
- нивото на обтягане се регулира с натискане на бутон (+/-)
- притискателни и подравняващи устройства
- специален бутон за функцията „минимално обтягане“ за меки продукти



АВТОМАТИЧНИ МАШИНИ ЗА ОПАКОВАНЕ С ПОЛИПРОПИЛЕНОВА (PP) И ПОЛИЕСТЕРНА (PET) ЧЕМБЕР ЛЕНТА

МАШИНИ ЗА ВЕРТИКАЛНО ОПАКОВАНЕ



Странично разположена слепваща глава



Горно разположена слепваща глава

МАШИНИ ЗА ХОРИЗОНТАЛНО ОПАКОВАНЕ



Хоризонтално разположена слепваща глава

Автоматичните машини са идеални за общо палетизиране и връзване на палети и големи пакети във всички отрасли на индустрията.

Предимства на машината:

- Автоматичното чембероване значително намалява общото време за чембероване в сравнение с методите за ръчно подаване и прекарване на лентата
- Напълно елиминиране на човешкия труд
- Здравата конструкция позволява непрекъснат режим на работа с висока степен на надеждност
- Автоматичните машини се внедряват във всяка една поточна линия
- Всяка автоматична машина се изработва за специфичните нужди на клиента
- Лесна за работа и управление

РЪЧНИ ИНСТРУМЕНТИ ЗА ЧЕМБЕРОВАНЕ С МЕТАЛНА ЛЕНТА

STM 60



Модел STM 60

Преносим, ръчен инструмент без клипс за пакети с плоска повърхност. Изключително икономична машина за ръчна употреба, с която се работи бързо и лесно. Тя има разностранно приложение, използва се за опаковане на различни по вид и размер средни до големи и тежки пакети. Работи с ширина на лентата 13, 16 и 19 mm. Сила на обтягане до 6500 N. Не се използват клипси.

Предимства:

- тегло 3.5 kg
- лесно и бързо поставяне на лентата
- пълно обтягане с минимално усилие
- ергономичен дизайн
- лесна поддръжка: малко на брой части, които могат да се изнасят

strapex

S249



Модел S249

Инструмент за обтягане на метален чембер 19 - 32 mm x 0.6 - 1.2 mm

YBICO
YANG BEY

C3160



Модел C3160/C3180

Инструмент за поставяне на клипс с двойна перфорация.

Моделът C3160 работи с лента с ширина 19 mm и дебелина до 0.7 mm

Моделът C3180 работи с лента с ширина 32 mm и дебелина до 0.9 mm

«**НОВО**»



Модел STB – PL

Най-новият инструмент за опаковане с метална лента 13,16 и 19 x 0.40 - 0.63 mm с клипс.

Електронно контролиран процес на опаковане.

Ръчен акумулаторен инструмент захранван от батерия 18 V, 4.0 Ah. Сила на обтягане 400 - 3000 N, с възможност за избор между три режима на работа: автоматичен, полуавтоматичен и ръчен. Единична перфорация на клипса. Тегло 4.5 kg.

strapex

«**НОВО**»



Модел STB – PH

Най-новият инструмент за опаковане с метална лента 19, 32 x 0.80-1.00 mm с клипс.

Електронно контролиран процес на опаковане.

Ръчен акумулаторен инструмент захранван от батерия 18 V, 4.0 Ah.(8.0 Ah опция). Сила на обтягане 2000 - 7 500 N, с възможност за избор между три режима на работа: автоматичен, полуавтоматичен и ръчен. Двойна перфорация на клипса. Тегло 8.3 kg.

**STR 64****STR 65****STR 66****STR 67****Модел STR 64, STR 65, STR 66, STR 67**

Пневматични инструменти, за стационарна употреба, за опаковане с клипс.

STR 64 е изключително лек комбиниран ръчен инструмент, подходящ за пакетиране на леки пакети. Подходящ за стационарна работа. Тегло: 3.2 kg. Работи със стоманена лента с ширина 13 - 19 mm. Силата на обтягане достига до 3000 N. Единично прорязване / перфориране на клипса.

STR 65 е комбиниран ръчен инструмент за пакетиране на тежки пакети. Подходящ за стационарна работа. Тегло: 7.6 kg. Работи със стоманена лента с ширина 19 mm. Силата на обтягане достига до 7000 N. Двойно прорязване / перфориране на клипса.

STR 66 е комбиниран ръчен инструмент за пакетиране на тежки пакети. Подходящ за стационарна работа. Тегло: 9.3 kg. Работи със стоманена лента с ширина 25 - 32 mm. Силата на обтягане достига до 8400 N. Двойно прорязване / перфориране на клипса.

STR 67 е пневматичен обтегач за метална лента с ширина до 13 - 32 mm. Намира приложение при натоварен режим на работа. Силата на обтягане достига до 8400 N.

**Модел STR 68, STR 69**

Пневматични инструменти за стационарна употреба, за опаковане с клипс.

Перфектното изпълнение на тези инструменти ги правят подходящи за всяка употреба, при натоварен режим на работа. Работят със стоманена лента 19 - 32 mm.

Моделът STR 68 работи с единично перфориране.

Моделът STR 69 работи с двойно перфориране на клипса.

КОЛИЧКИ/ДИСПЕНСЪРИ ЗА PP, PET И МЕТАЛНА ЛЕНТА**Модел R 280/500, R 400/650**

Количките за PP, PET и метална лента имат стабилна тръбна рамка, големи гумени колела и функция за автоматично задържане на лентата. Те са снабдени с тавичка, където могат да се държат инструменти, клипси или резачи по време на работа.

РЪЧНИ ИНСТРУМЕНТИ ЗА ОПАКОВАНЕ С НЕРЪЖДАЕМА МЕТАЛНА ЛЕНТА INOX**Модел S240**

Обтегач за неръждаем метален чембер 10 - 19 mm x 0.8 mm max.

Инструментът работи с клипс.

**Модел S260**

Обтегач за неръждаем метален чембер 10 - 19 mm x 0.8 mm max.

Инструментът работи с клипс.

МАШИНИ ЗА ОПАКОВАНЕ НА ПАЛЕТИ С ФОЛИО, ТИП STRETCH HOOD



Системата за разтягане, работеща без използване на топлина, представлява върхово развитие на технологията в опаковането на палетизирани стоки. За постигането на тази цел са използвани няколко различни по функция модули. Работата им заедно води до получаването на една компактна линия с висок капацитет, подходяща за различни практически приложения. Опаковането по метода stretch hood е най-доброто и сигурно решение за опаковане на палети. Използването на STRETCH HOOD машина има следните предимства:

- опакованият палет е хоризонтално и вертикално стабилен
- товарът / продуктът не се деформира
- водо и прахоустойчиво опаковане с горно запечатване
- предотвратяване на кражби (фолиото не може да бъде поправено, ако е увредено)
- висока производителност
- нисък разход на фолио, отпада нуждата от салфетка/ покривно фолио
- бар-кодът остава четлив през фолиото
- подходящо за складиране в многоетажни складове, без опаски от фолио, фолиото се полага с точност от 1 cm върху или под палета

МАШИНИ ЗА ОПАКОВАНЕ НА ПАЛЕТИ С ТЕРМОСВИВАЕМО ФОЛИО

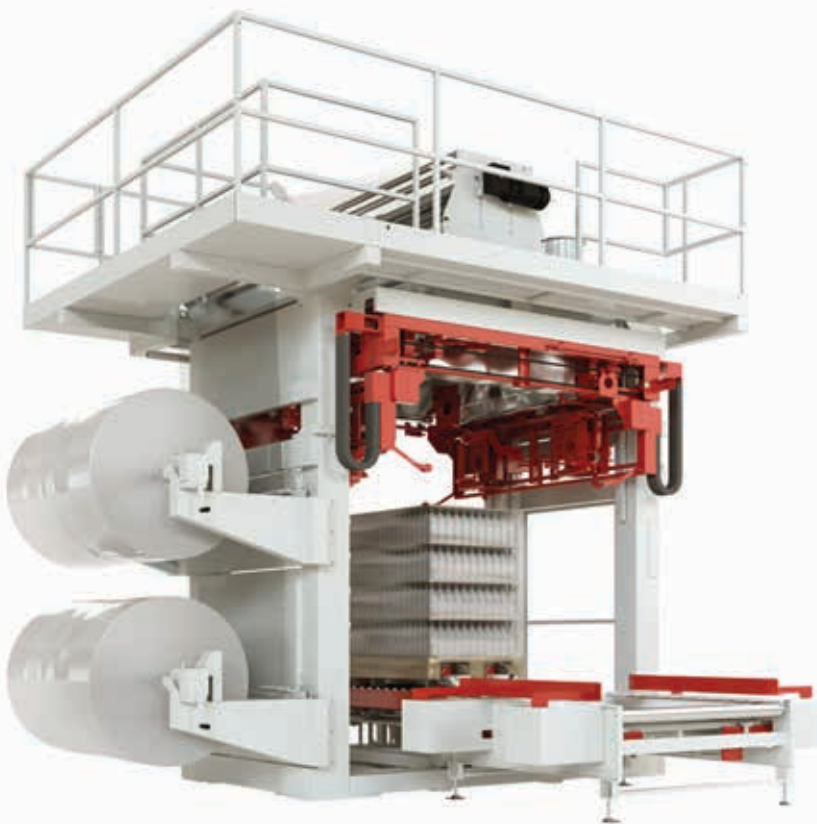

Системата за свиване, работеща с отоплителна система, е резултат на постоянното развитие на технологията за опаковане на палетизирани товари. За постигането на тази цел са използвани няколко различни по функция модули. Работата им заедно води до получаването на една компактна линия с висок капацитет, подходяща за различни практически приложения. Машината и нейната технология са подходящи за различни практически приложения:

- опакованият палет е хоризонтално и вертикално стабилен
- товарът / продуктът не се деформира
- водо и прахоустойчиво опаковане с горно запечатване
- предотвратяване на кражби (фолиото не може да бъде поправено, ако е увредено)
- висока производителност
- нисък разход на фолио, отпада нуждата от салфетка / покривно фолио

Циркулацията на въздуха работи режим на понижение / депресия: по този начин се избягват джобовете тип "месечина" от страни на палета.

Постоянна температура в термосвиващия пръстен.

ПОЛИПРОПИЛЕНОВИ /PP/ И ПОЛИЕСТЕРНИ /PET/ ЛЕНТИ ЗА ОПАКОВАНЕ



Полиестерна /PET/ лента - гладка		
Размери, mm	Дължина, m	Сила на скъсване, N
9.2 x 0.52	3000	1860
12.0 x 0.60	2000	2820
12.0 x 0.70	2000	3350
15.5 x 0.70	1400	4320
15.5 x 0.80	1330	4930
15.5 x 0.90	1200	5585
16.0 x 0.70	1500	4508
16.0 x 0.80	1200	5400
16.0 x 1.00	950	6700
19.0 x 0.80	1000	6060
19.0 x 0.90	900	6644
19.0 x 1.00	800	7950
19.0 x 1.27	730	10050

Полиестерна /PET/ лента - релефна		
Размери, mm	Дължина, m	Сила на скъсване, N
9.5 x 0.60	3000	2135
9.5 x 0.70	2600	2490
12.0 x 0.50	2500	2254
12.0 x 0.55	3000	2500
12.0 x 0.60	2400	2695
12.0 x 0.70	2000	3145
12.0 x 0.80	1600	3595
15.5 x 0.60	1800	3488
15.5 x 0.70	1400	4060
15.5 x 0.80	1330	4645
15.5 x 0.90	1200	5230
15.5 x 0.95	1100	5515
16.0 x 0.60	1800	3595
16.0 x 0.70	1400	4195
16.0 x 0.80	1200	4800
16.0 x 1.00	1000	5998
19.0 x 0.80	1100	5690
19.0 x 0.90	1000	5405
19.0 x 1.00	900	7120
19.0 x 1.27	800	9040



Размер mm	Тегло g/m		Тегло m/kg	Сила на скъсване N
	min	max		
5 x 0.45	1.45	1.5	680	550
6 x 0.55	1.7	2.4	680	860
7 x 0.60	2.9	3.3	325	1100
8 x 0.60	3.4	3.6	289	1050
9 x 0.55	3.5	3.8	281	1100
9 x 0.60	3.8	4.1	250	1450
10 x 0.55	4.0	4.4	253	1250
11 x 0.60	4.6	4.9	210	1800
12 x 0.55	4.75	5.0	210	1450
12 x 0.60	5.2	5.6	193	1600
12 x 0.70	6.05	6.3	165	1850
12 x 0.80	6.3	6.6	145	2100
15.5 x 0.70	7.8	8.1	128	2400
15.5 x 0.80	8.3	8.6	112	2750
16 x 0.80	8.9	9.2	110	5150
18 x 0.60	7.6	8.1	125	2950
19 x 0.60	8.0	8.5	120	3100

МЕТАЛНИ ЛЕНТИ ЗА ОПАКОВАНЕ



Метални ленти		
Размер, mm	Метри в ролка	Сила на скъсване, N
13 x 0.50	1000	5200
16 x 0.50	795	6400
19 x 0.50	670	7600
19 x 0.70	435	9975
19 x 0.80	385	11400
32 x 0.80	250	19200

НЕРЪЖДАЕМИ МЕТАЛНИ ЛЕНТИ ЗА ОПАКОВАНЕ INOX

Метални ленти INOX	
Размер, mm	Метри в ролка
13	30.5
16	30.5
19	30.5



МАШИННО СТРЕЧ ФОЛИО

Машинното стреч фолио се предлага с дебелина от 7 до 30 μm , с ширина до 500 mm. Прозрачно. За цвят – по запитване.

- висока еластичност
- устойчиво на скъсване и ниски температури
- гарантирана непромокаемост
- сигурност при транспортиране



Тип на фолиото	Разтегливост	Дебелина, μm	Ширина, mm	Шпула, mm
STANDARD	До 150 %	12 – 30	500	76
STANDARD MINI	До 150 %	17 – 23	100 - 250	38 - 76
POWER PLUS	до 270 %	12 – 30	500	76
SUPER POWER	До 400 %	12 – 30	500	76
RIGID	До 100 %	9 – 15	500	76
EXTRA RIGID	До 80 %	7 – 9	420	76
RIGID POWER	До 260 %	9 – 15	500	76

РЪЧНО СТРЕЧ ФОЛИО

Ръчното стреч фолио се предлага с дебелина от 7 до 30 μm , с ширина до 500 mm. Прозрачно и черно.

- висока еластичност
- устойчиво на скъсване и ниски температури
- гарантирана непромокаемост
- сигурност при транспортиране



Тип на фолиото	Разтегливост	Дебелина, μm	Ширина, mm	Шпула, mm
STANDARD	До 150 %	12 – 30	500	76
EXTRA RIGID	До 100 %	7 – 9	420	76
RIGID	До 100 %	9 – 15	500	76

ТЕРМОСВИВАЕМО ФОЛИО

Полиетиленово фолио от първичен LDPE материал, полиетилен с ниска плътност.

Използва се за опаковане на пакети или палети с различни видове стоки. Добрата свиваемост след нагряване създава опаковка, която придържа продуктите укрепени, като улеснява тяхното транспортиране.

Предлага се във вид на ръкав, полуръкав (ЕЦ), платно (ДЦ) или готови калъфи. Дебелина 40-200 μm ; Ширина до 5 m.



ТЕРМОСВИВАЕМО ФОЛИО – ПОЛИОЛЕФИН

Полиолефинът е екологично чист продукт, притежаващ изключителна прозрачност и висок блясък. Високо ниво на свиваемост – гарантира отличен търговски вид на опаковката. Тези негови качества го правят най-доброто термосвиваемо фолио. Благодарение на значително по-малката му дебелина, този вид фолио е изключително подходящ при опаковане с автоматични машини.



Ширина, mm	Дебелина, μm	Дължина в ролка, m	Шпула, mm
100 – 2000	7	2667	76
100 – 2000	12	1667	76
100 – 2000	15	1332	76
100 – 2000	19	1061	76
100 – 2000	25	800	76
100 – 2000	38	550	76

ДИСПЕНСЪРИ ЗА РЪЧНО СТРЕЧ ФОЛИО

Модел W110

Алуминиева ръкохватка за ръчно стреч фолио



Модел W310

Метална ръкохватка за ръчно стреч фолио



Модел W520

Ръкохватка за ръчно опаковане със стреч фолио



Модел W200

Ръкохватка за опаковане със стреч фолио без шпула



САМОЗАЛЕПВАЩИ ЛЕНТИ –ТИКСО



Лепилният слой на тиксото бива акрил (на водна основа), хот мелт (изкуствена смола и каучук) и солвент (естествена смола и каучук). Предлага се за ръчна и машинна работа. Различни ширини, дължини и цветове. Възможност за печат на лого на клиента.

Тип на лепилото	Ширина, mm	Дължина, m	Цвят	Шпула, mm
Акрил	12	66	Прозрачно – на склад. Други цветове – по запитване	76
	24	66		
	38	66 – 900		
	48	66 – 900		
	76	66 – 900		
Хот мелт	12	66		
	24	66		
	38	66 – 900		
	48	66 – 900		
	76	66 – 900		
Солвент	12	66		
	24	66		
	38	66 – 900		
	48	66 – 900		
	76	66 – 900		

ПЛАСТМАСОВИ ЪГЛИ, КАТАРАМИ И КЛИПСИ ЗА ОПАКОВАНЕ - от 13 до 32 mm**КАРТОНЕНИ ЪГЛИ**

Предпазните картонени ъгли са предназначени за укрепване и защита при опаковане и транспортиране на товари. Характеризират се със здравина и издръжливост при укрепване на продуктите.

Картонените ъгли се предлагат в различни варианти и размери:

Дължина: от 100 mm до 6000 mm

Дебелина: от 2 mm до 10 mm

Ширина на страните: от 30 mm до 120 mm

**ПРЕДПАЗНИ ПРОФИЛИ ОТ РАЗПЕНЕН ПОЛИЕТИЛЕН**

Широка гама от полиетиленови U - профили според нуждите и желанията на клиента.

Профилите могат да се използват за защита на най-различни продукти: мебели, стъкло, метал, пластмасови изделия.

Профилите гарантират добра защита по време на транспорт и по време на съхранение, както и висока устойчивост на външно въздействие.

Предимства на тези предпазни средства: ниско тегло, добра гъвкавост, водоустойчивост, добра устойчивост на топлина, лесно обслужване и монтаж.

**ПРЕДПАЗНО ФОЛИО****Разпенен полиетилен**

Опаковъчен предпазен материал, гъвкав и устойчив на агресивни материали. Предлага се с дебелина от 1 до 10 mm. Цвят бял, за други цветове по запитване. Предлага се на ролки и на листове по размер на клиента.

**Аерофолио**

Предпазен опаковъчен материал с междинен въздушен слой на балончета. Предлага се с плътност от 60 до 160 g/m². Дву- или трислойно, с ширини от 530 до 1500 mm. Може да се изработват и листове по размери на клиента.

ПОМОЩНИ СРЕДСТВА

Модел CN158

Ножче за
разопаковане



Модел CN173

Ножче за
разопаковане



Модел RL300

Накрайник за прекарване
на PP и PET лента с резба 3/4



ПРЕНОСИМ ИНСТРУМЕНТ ЗА РЯЗАНЕ НА КАРТОНЕНИ ЪГЛИ



ПОСТАВКА ЗА РЯЗАНЕ НА ОПАКОВЪЧЕН МАТЕРИАЛ



ДИСПЕНСЪРИ ЗА САМОЗАЛЕПВАЩА ЛЕНТА –ТИКСО



НОЖИЦИ ЗА МЕТАЛЕН ЧЕМБЕР



Модел H268

Ножица за метален чембер
до 32 mm x 0.9 mm със защита



Модел H300

Ножица за метален чембер до 52 mm,
олекотена



Модел H201

Ножица за метален чембер до
32 mm x 0.9 mm

СИСТЕМИ ЗА ПОВДИГАНЕ ЧРЕЗ ВАКУУМ

VacuMove е ръчно устройство за повдигане чрез вакуум, с което може да се обработват почти всякакъв тип товари. Изключително плавна и бърза операция, която се осъществява чрез използване на една и съща ръкохватка, за да се вдигне, държи, спусне и освободи товара с помощта на вакуум. VacuMove е оригинален шведски продукт, патентован и използван в цял свят. На базата на уникална концепция, VacuMove е разработен в гъвкава система за просто, по-безопасно и по-ефективно повдигане. VacuMove е система за повдигане, която държи и движи товара със скорост от почти 1 m/sec.

VacuMove използва вакуум за повдигане и задържане на товари. Необходимото количество въздух минава през филтър, въздушна тръба, повдигаща тръба и вакуумния захват. Вакуумът в тръбата за повдигане се регулира с ръкохватката. Помпата е сърцето на VacuMove, създаваща вакуума, за да работи системата. Високата ефективност и ниско тегло на тези вакуумни помпи, осигуряват изключително дълъг експлоатационен период. След захващането на товара, вакуумната тръба се свива и го повдига. Когато намалим вакуума, вакуумната тръба се разтяга и сваля товара. VacuMove е доказана система, отговаряща на най-високите стандарти за функционалност и безопасност. Вакуумният захват държи товара сигурно, докато той достигне пода. Загубата на мощност не създава проблеми. Ако има спиране на тока, предпазният клапан се затваря и товарът се спуска на пода внимателно и под пълен контрол.

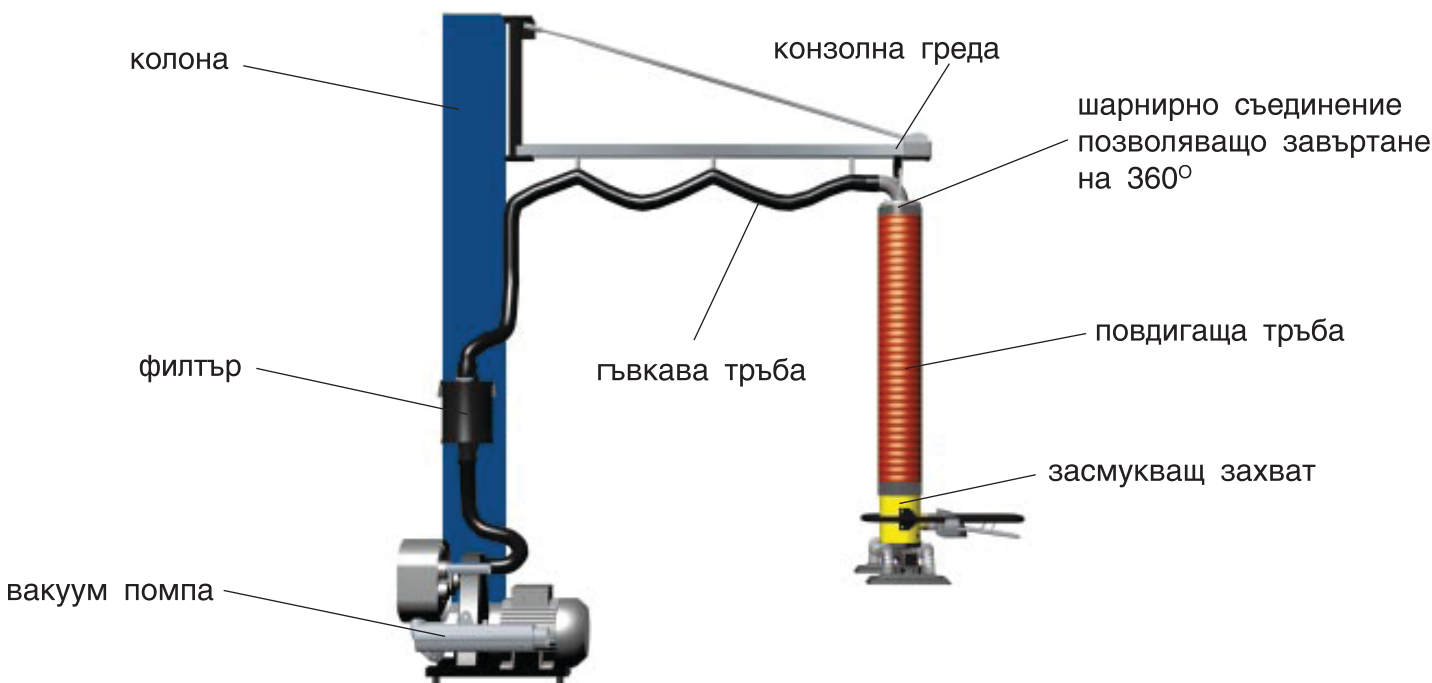

МОБИЛНИ СИСТЕМИ ЗА ЗАХВАЩАНЕ, ПОВДИГАНЕ И ПРЕМЕСТВАНЕ НА ПРОДУКТИ TAWI LIFT & GO



- Оптимизиране на работния процес.
- TAWI Lift & Go предлага уникално решение за събиране на стоки от палетни стелажки, рафтове или конвейери.
- Чрез шарнирното си рамо TAWI Lift & Go Ви позволява да достигнете във вътрешната част на палетните стелажки или до задната стена на контейнера.
- Увеличете ефективността с минимални усилия.
- Вземете TAWI Lift & Go чрез транспалетна количка или машина.
- Позиционирайте, там където е необходимо.
- При паркиране на устройството автоматично се активира вакуумната помпа.
- Започнете товаренето / разтоварването на стоките си.

Осветление за тъмни пространства



Дизайн на шасито и интелигентни функции

- Електрическо регулиране на височината за различни височини на повдигане и ограничения.
- Адаптивни тунели за вилци за лесно регулиране на интерфейса на всяка транспалетна количка или машина.
- Безопасното заключване на шарнирното рамо се стартира автоматично при стартирането на помпата.

Автоматично активиране на опорни крака



Регулируема височина



РЪЧНО ВОДИМИ ЕЛЕКТРИЧЕСКИ КОЛИЧКИ ЗА ПОВДИГАНЕ И ПРЕМЕСТВАНЕ СЪС СПЕЦИФИЧНИ ФУНКЦИИ

Ергономични, лесни за маневриране и придвижване напред и назад и за транспортиране до предвиденото място. С минимални усилия се вземат неудобни за захващане и/или тежки стоки от вертикално или хоризонтално положение, завъртат се, транспортират се, обръщат се и се освобождават. Количките, съответно мачтите им, могат да бъдат с три различни височини - модулната конструкция прави лесно намирането на решение за различни приложения. Отлично решение за свеждане до минимум на тежкия физически труд.



Технически характеристики

Модел		PRO 40	PRO 80	PRO 140	PRO 180
Максимална товароносимост	kg	40	80	140	180
Максимален ход при повдигане ниска / средна / висока	mm	- / 1040 / -	850 / 1400 / 1950	840 / 1390 / 1940	840 / 1390 / 1940
Габаритна височина на количката ниска / средна / висока	mm	- / 1640 / -	1440 / 1990 / 2540	1440 / 1990 / 2540	1440 / 1990 / 2540

Технически характеристики

Модел		PRO 250	PRO 100 ESE	PRO 200 ESE
Максимална товароносимост	kg	250	100	200
Максимален ход при повдигане ниска / средна / висока	mm	- / 1360 / 1910	- / 1390 / 1940	- / 1360 / 1910
Габаритна височина на количката ниска / средна / висока	mm	- / 1990 / 2540	- / 1990 / 2540	- / 1990 / 2540

Стандартно количката е оборудвана със Smart Pak пакет - ефективно решение за комплекта батерии:

- Дълъг живот на батериите
- Без кабели
- Подвижни батерии
- Ефективно зарядно устройство
- Лесна смяна на батериите
- Индикатор за състояние на батериите



Допълнително оборудване

Лесно боравене с ролки, барабани, щайги, кутии и много други.



Платформа



Платформа с борд



Стрела / шиш



Шиш с ролки



Тръбен захват



Стрела с кука



Захват за ролки с гнезда за вал



Захват през шпурата / по вътрешен диаметър



Захват по външен диаметър



СИСТЕМИ TAWIGRIP ЗА ЗАХВАЩАНЕ И ПРЕМЕСТВАНЕ НА ЛИСТОВ МАТЕРИАЛ ЧРЕЗ ВАКУУМ, ОТ ХОРИЗОНТАЛНО В ХОРИЗОНТАЛНО ПОЛОЖЕНИЕ



Електрически управляем вакуумен захват с различен брой кръгли вакуумни захвата.

Захватът е проектиран да вдига и премества листов материал чрез вакуум от хоризонтално в хоризонтално положение с максимално тегло 600 kg.

СИСТЕМИ TAWIGRIP ЗА ЗАХВАЩАНЕ И ПРЕМЕСТВАНЕ НА ЛИСТОВ МАТЕРИАЛ ОТ ВЕРТИКАЛНО В ХОРИЗОНТАЛНО ПОЛОЖЕНИЕ ЧРЕЗ ВАКУУМ

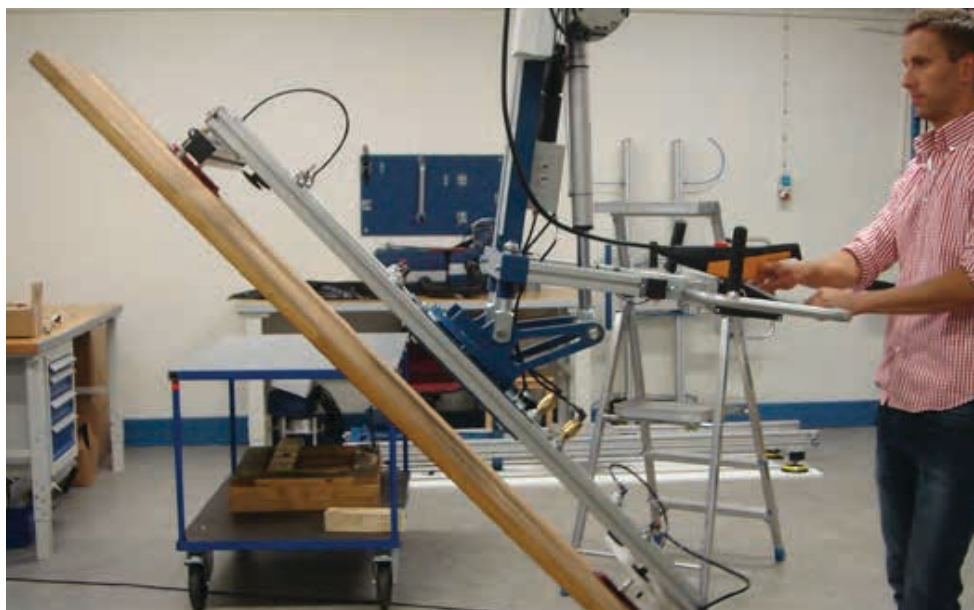

Електрически управляем вакуумен захват с различен брой кръгли вакуумни захвата.

Захватът е проектиран да вдига и премества листов материал чрез вакуум от хоризонтално във вертикално положение с максимално тегло 240 kg.

Вакуумните лапи са изработени от гума. Подходящи са за листове или плоскости с гладки повърхности. Благодарение на доброто сцепление на гумата (високо триене между захвата и повърхността на детайла), вакуумните лапи могат да издържат на големите натоварвания при бързо ускорение в хоризонтална посока. Електрическа вакуум помпа 4 m³/h, водеща до много ниски експлоатационни разходи. Не се изисква въздух. За да не се допуснат инциденти от неволно освобождаване на плоскостта, операторът трябва да натисне едновременно два бутона, за да бъде освободен детайлът.

ВАКУУМНИ ЗАХВАТИ

ВАКУУМНИ ЗАХВАТИ ЗА ЗАХВАЩАНЕ И ПРЕМЕСТВАНЕ НА ЛИСТОВ МАТЕРИАЛ ЧРЕЗ ВАКУУМ, ОТ ХОРИЗОНТАЛНО В ХОРИЗОНТАЛНО ПОЛОЖЕНИЕ



Електрически управляем вакуумен захват с различен брой вакуумни лапи. Различните модели захвати са проектирани да вдигат и преместват листов материал чрез вакуум от хоризонтално в хоризонтално положение с максимално тегло 50 000 kg.

ВАКУУМНИ ЗАХВАТИ ЗА ЗАХВАЩАНЕ И ПРЕМЕСТВАНЕ НА ЛИСТОВ МАТЕРИАЛ ЧРЕЗ ВАКУУМ, ПОЗВОЛЯВАЩИ ЗАВЪРТАНЕ / НАКЛАНЯНЕ НА ПРОДУКТА НА 90° и 180°



Електрически управляем вакуумен захват с различен брой вакуумни лапи. Различните модели захвати са проектирани да вдигат и преместват листов материал чрез вакуум от хоризонтално във вертикално положение с максимално тегло 1000 kg при накланяне до 90° и до 250 kg при завъртане до 180°.

ВАКУУМНИ ЗАХВАТИ ЗА ЗАХВАЩАНЕ И ПРЕМЕСТВАНЕ НА ТЕРМО И ПОКРИВНИ ПАНЕЛИ ЧРЕЗ ВАКУУМ, ЗА ХОРИЗОНТАЛЕН И ВЕРТИКАЛЕН МОНТАЖ

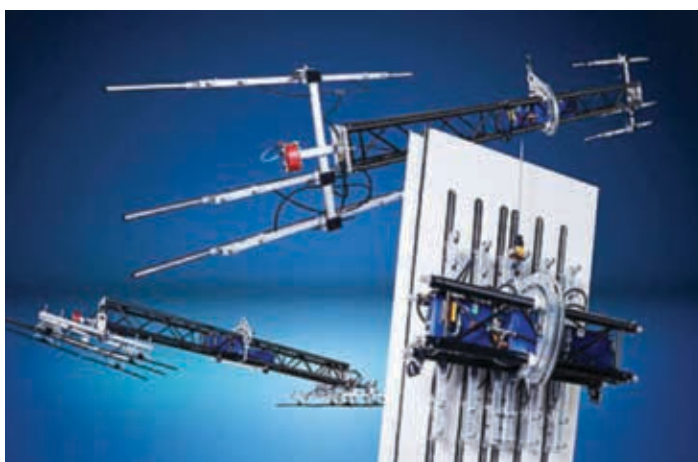

Електрически управляем вакуумен захват с различен брой вакуумни лапи. Различните модели захвати са проектирани да вдигат и преместват панели чрез вакуум за монтаж на стени или покриви с максимално тегло 800 kg и дължина до 26 метра.



КОНЗОЛНИ СИСТЕМИ С РЪЧНО ЗАВЪРТАНЕ НА СТРЕЛАТА / РАМОТО

- Товароносимост от 63 kg до 2000 kg, дължина на стрелата от 2 m до 8 m.
- Въртене на 300° за версия GBA (монтаж на колона) и въртене на 270° за версията GBP (монтаж на стена).
- Въртящата се стрела се предлага в 3 варианта:
 - "С" профил - максимална товароносимост 1000 kg, дължина на стрелата от 2 до 7 m.
 - "Т" профил - максимална товароносимост 2000 kg, дължина на стрелата от 2 до 5 m.
 - "Н" профил - максимална товароносимост 2000 kg, дължина на стрелата от 4 до 8 m.

КОНЗОЛНИ СИСТЕМИ С „ЧУПЕЦО СЕ“ РАМО/СТРЕЛА С РЪЧНО ЗАВЪРТАНЕ

- Товароносимост от 125 kg до 500 kg, дължина на стрелата от 2 m до 7 m.
- Въртене на 360°.
- Стрелата се състои от два сегмента, лагериращи помежду си, които позволяват да се избегнат фиксирани препятствия по време на въртене.
- Двата сегмента могат да бъдат с различни дължини и да се въртят независимо един от друг.
- На външния сегмент има скоба за окачване на телфер или друго устройство.



КОНЗОЛНИ СИСТЕМИ С ЕЛЕКТРИЧЕСКО ЗАВЪРТАНЕ НА СТРЕЛАТА / РАМОТО

- Товароносимост от 250 kg до 2000 kg, дължина на стрелата от 2 m до 8 m.
- Въртене на 290°.
- СВЕ версията се монтира на колона, версията МВЕ се монтира на стена.
- Въртящата се стрела се предлага в 2 варианта:
 - "Т" профил - максимална товароносимост 2000 kg, дължина на стрелата от 2 до 7 m.
 - "Н" профил - максимална товароносимост 2000 kg, дължина на стрелата от 4 до 8 m.
- Задвижването на стрелата става посредством монофазен двигател с инвертор и зъбна предавка. Звукова сигнализация.

КОНЗОЛНИ СИСТЕМИ С ЕЛЕКТРИЧЕСКО ЗАВЪРТАНЕ НА СТРЕЛАТА / РАМОТО

- Товароносимост от 1000 kg до 10 000 kg, дължина на стрелата от 4 до 10.5 m.
- Въртене на 360°.
- Стрелата е Н профил или квадратен профил.
- Задвижването на стрелата става посредством двигател с инвертор и зъбна предавка. Звукова сигнализация.



ВИСОКОСКОРОСТНИ ТЕЛФЕРИ

Високоскоростен телфер модел VIPERHOIST

Осигурява бърза операция и отчетливо спирачно действие, които много улесняват позиционирането на стоките. Скоростта на повдигане е регулируема по време на захващането и повдигането на стоките. С управляващата ръкохватка се борави много лесно и удобно, което води до висока степен на безопасност на работния процес.

Модел		ViperHoist 60	ViperHoist 120
Максимална товароносимост	kg	60	120
Размери на кутията	mm	390 x 210 x 270	390 x 210 x 270
Захранващо напрежение	V/Hz	230 / 50	230 / 50
Височина на повдигане	mm	2000	2000
Скорост на повдигане	m/s (m/min)	0.75 (45)	0.35(21)
Тегло	kg	22	22
Контрол на скоростта		ръчно	ръчно

TAWI



ВЕРИЖНИ ТЕЛФЕРИ

Най-надеждният и безопасен начин за повдигане на товари до 4 000 kg. Електрическият верижен подеменник обикновено се използва за повдигане на неуправляеми товари, чрез използване на кука или аксесоари за манипулиране, подходящи за целта. Подемниците могат да бъдат стационарни (eyebolt окачване с количка с ръчно придвижване) - хоризонтално движение чрез ръчно избутване на товара. С количка с електрическо придвижване - движението е моторизирано (една или две скорости) и се управлява директно от висияция пулт за управление на подеменника. Количките се движат по долния фланец на гредата и могат да се регулират въз основа на ширината на фланеца. Действителеният капацитет на повдигане се определя от най-тежкия товар, който трябва да се вдигне. Номиналният капацитет на повдигане на подеменника трябва да бъде \geq от действителния капацитет на повдигане. Подемниците могат да бъдат с една или две скорости на подем. Капацитет от 125 до 4 000 kg.

donati





СИСТЕМИ ЗА СКЛАДИРАНЕ

ТЕХНОЛОГИЯ ЗА СКЛАДИРАНЕ DRIVE-IN

Доверявайки се на системата за складиране Drive-in, Вие може да бъдете сигурни, че използвате оптимално Вашето складово пространство. Това е най-ефикасният метод за съхранение на палетизирани стоки с големи размери.



СИСТЕМА MEZZANINE

С тази система можете да удвоите подовото пространство на Вашия склад. Тя позволява оптимално използване на височината на складовото помещение.



СТЕЛАЖИ ЗА СЪХРАНЕНИЕ НА ДЪЛГОМЕРНИ МАТЕРИАЛИ

Предлагат се в два варианта: за тежки и за леки продукти.



СИСТЕМА ЗА СКЛАДИРАНЕ НА ПАЛЕТИ

Осигурява максимална гъвкавост и ефикасност на логистичната дейност. Намира широко приложение във всички сектори на индустрията.



СИСТЕМА ПОДВИЖНО СКЛАДИРАНЕ

Стелажи с ролкова основа, която предлага неограничена възможност за складиране на стоки с различно тегло и размер. Ролковият механизъм гарантира бързина и удобство при поставяне на палетите.



СИСТЕМА ЗА ВЕРТИКАЛНО СКЛАДИРАНЕ НА ТРЪБИ, ПРОФИЛИ, ГРЕДИ И ДРУГИ



СИСТЕМА ЗА ХОРИЗОНТАЛНО СКЛАДИРАНЕ НА ДЪРВЕН ИЛИ СТРОИТЕЛЕН МАТЕРИАЛ И ДРУГИ

Ролковата основа на стелажите гарантира безпроблемно качване / сваляне на стоките.



РАФТОВЕ НА МОДУЛИ

Модулна конструкция с изключителна здравина, лесна за сглобяване. Подходяща е за складове към магазини, за съхранение на архиви и други.



ХИДРАВЛИЧНИ ТОВАРО-РАЗТОВАРНИ РАМПИ

МОБИЛНИ ХИДРАВЛИЧНИ ТОВАРО-РАЗТОВАРНИ РАМПИ



Мобилната хидравлична товаро-разтоварна рампа **RAMPLO** е специално оборудване, което спомага за по-лесно и по-бързо товарене / разтоварване на камиони и вагони. Ниска цена за високо качество, това е основната характеристика на продукта. Предлагат се рампи с капацитет от 6 тона до 12 тона. С мотокар се повдига единия край на рампата и се придвижва към камиона или вагона - има специално място за вилиците на мотокара. Използвайки ръчния лост на хидравличната помпа, операторът нагласява рампата на необходимата височина (минимум 900 mm, максимум 1650 mm), която е височината на транспортното средство от земята. След инсталирането, рампата се фиксира здраво чрез специални вериги с куки, а колелата се фиксират чрез спирачки (веригите и спирачките се доставят в комплект с рампата). След това моторът може да се движи по рампата за извършване на товарене или разтоварване.



RL-MR-STD8 е най-популярният модел с най-кратко време за производство

#	Модел	Товароносимост, t	I	H	C	L	D	O	N	X
1	RL-MR-STD6	6	8010	2230	270	10510	1990	2230	890	1640
2	RL-MR-STD8	8	8010	2230	270	10510	1990	2270	890	1640
3	RL-MR-STD10	10	8510	2430	270	11210	1990	2310	890	1640
4	RL-MR-STD12	12	8510	2430	270	11210	1990	2350	890	1640
5	RL-MR-SML6	6	8010	730	270	9010	1990	2230	890	1640
6	RL-MR-SML8	8	8010	730	270	9010	1990	2270	890	1640
7	RL-MR-SML10	10	8510	730	270	9510	1990	2310	890	1640
8	RL-MR-SML12	12	8510	730	270	9510	1990	2350	890	1640
9	RL-MR-CHP6	6	8010	730	270	9010	1590	1820	890	1640
10	RL-MR-CHP8	8	8010	730	270	9010	1590	1860	890	1640
11	RL-MR-CHP10	10	8510	730	270	9510	1590	1900	890	1640
12	RL-MR-CHP12	12	8510	730	270	9510	1590	1940	890	1640
13	RL-MR-THN6	6	8010	2230	270	10510	1590	1830	890	1640
14	RL-MR-THN8	8	8010	2230	270	10510	1590	1870	890	1640
15	RL-MR-THN10	10	8510	2430	270	11210	1590	1910	890	1640
16	RL-MR-THN12	12	8510	2430	270	11210	1590	1950	890	1640
17	RL-MR-BIG6	6	9210	2530	270	12010	1990	2230	890	1640
18	RL-MR-BIG8	8	9210	2530	270	12010	1990	2270	890	1640
19	RL-MR-BIG10	10	9910	2830	270	13010	1990	2310	890	1640
20	RL-MR-BIG12	12	9910	2830	270	13010	1990	2350	890	1640

* изработка и на индивидуални рампи - по-къси/по-дълги, по-широки/тесни, по-високи/по-ниски, както и различна товароносимост и конфигурация

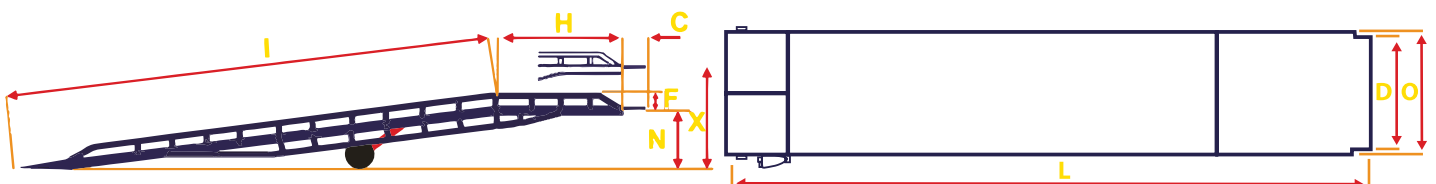

СТАЦИОНАРНИ ХИДРАВЛИЧНИ ТОВАРО-РАЗТОВАРНИ РАМПИ

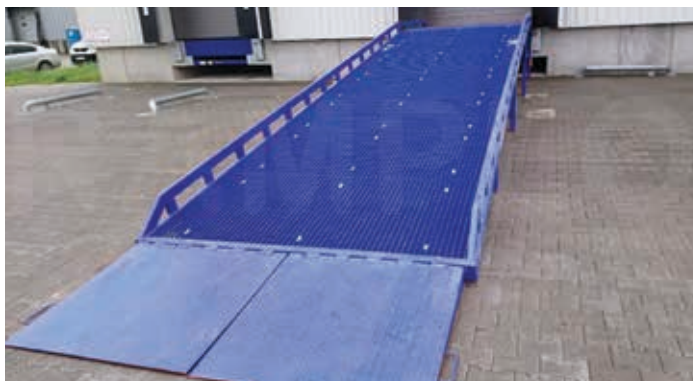

Стационарната товарна рампа RAMPLO-FX служи за свързване на нивото на земята и нивото на склада, състои се само от наклонена част и малък свързващ мост. Товарната рампа RAMPLO-FX се използва, когато няма нужда от изравняване на позицията на мотокара преди движение вътре в склада, тъй като има достатъчно свободно пространство вътре в сградата. Такива рампи са по-евтини и по-къси от стационарните рампи с хоризонтален борд (RAMPLO-FXH) и разбира се по-достъпни от мобилни те рампи (RAMPLO-MR).

#	Модел	Товароносимост, t	I	C	L	D	O	N
1	RL-FX-6000-80-20	6	8000	500	8500	2000	2230	1100
2	RL-FX-6000-100-20	6	10000	500	10500	2000	2230	1100
3	RL-FX-6000-120-20	6	12000	500	12500	2000	2330	1100
4	RL-FX-6000-80-22	6	8000	500	8500	2200	2430	1100
5	RL-FX-6000-100-22	6	10000	500	10500	2200	2430	1100
6	RL-FX-6000-120-22	6	12000	500	12500	2200	2430	1100
7	RL-FX-8000-80-20	8	8000	500	8500	2000	2250	1100
8	RL-FX-8000-100-20	8	10000	500	10500	2000	2250	1100
9	RL-FX-8000-120-20	8	12000	500	12500	2000	2250	1100
10	RL-FX-8000-80-22	8	8000	500	8500	2200	2450	1100
11	RL-FX-8000-100-22	8	10000	500	10500	2200	2450	1100
12	RL-FX-8000-120-22	8	12000	500	12500	2200	2450	1100
13	RL-FX-10000-80-20	10	8000	500	8500	2000	2270	1100
14	RL-FX-10000-100-20	10	10000	500	10500	2000	2270	1100
15	RL-FX-10000-120-20	10	12000	500	12500	2000	2270	1100
16	RL-FX-10000-80-22	10	8000	500	8500	2200	2470	1100
17	RL-FX-10000-100-22	10	10000	500	10500	2200	2470	1100
18	RL-FX-10000-120-22	10	12000	500	12500	2200	2470	1100

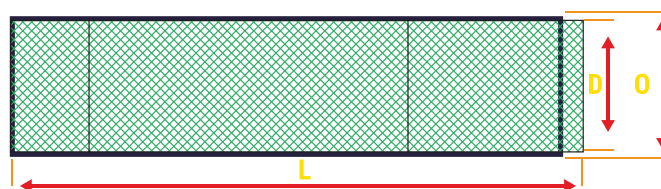
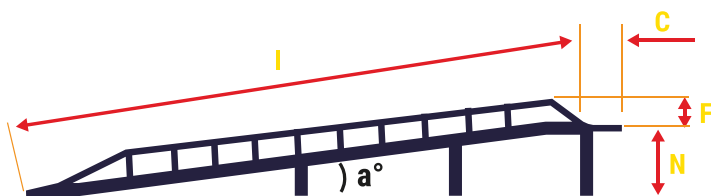

АКСЕСОАРИ / ДОПЪЛНИТЕЛНО ОБОРУДВАНЕ КЪМ РАМПИТЕ

Покривало над рампата OPT-TC

Поддържащи крака с регулируема височина OPT-2SL



МАШИНИ ЗА ВЪТРЕШНО СКЛАДОВ ТРАНСПОРТ

РЪЧНИ ТРАНСПАЛЕТНИ КОЛИЧКИ

- Произведени в Европа
- Изключително високо качество и надеждност
- Версия INOX

Технически характеристики

Товароносимост	2 200 - 3 000 kg
Дължина на вилиците	600 - 2000 mm



ЕЛЕКТРИЧЕСКИ ТРАНСПАЛЕТНИ КОЛИЧКИ

- Компактни колички за транспортиране на палети
- Удобни и лесни за управление
- Серия с платформа за оператора

Технически характеристики

Товароносимост	1200 - 2 000 kg
Дължина на вилиците	1150 mm



РЪЧНИ ПАЛЕТНИ КОЛИЧКИ С ВЕЗНА РХ 20 20S4

- Версия INOX

Технически характеристики

Товароносимост	2 000 kg
Дължина на вилиците	1 185 mm
Батерия	6 V / 1.1 Ah
Точност на везната	0.05 %, 0.5 kg
Режим готовност на батерията	30 часа



ВИСОКОПОВДИГАЩИ РЪЧНИ ПАЛЕТНИ КОЛИЧКИ

- Механична версия, за издигане на товара чрез напompване
- Електрическа версия, за издигане на товара посредством електродвигател

Технически характеристики

Височина на повдигане	715 mm (800 mm от пода)
Товароносимост	1 000 kg
Дължина на вилиците	1150 – 2000 mm





РЪЧНОВОДИМИ ВИСОКОПОВДИГАЧИ ЗА ВЪТРЕШНО СКЛАДОВ ТРАНСПОРТ

Машини с ръчно придвижване и ръчно издигане на товара

- Изключително решение - много ниска цена на много високо качество
- Подсилена конструкция и ръкохватка / лост
- Допълнителен педал за улесняване процеса на издигане на палета
- Предпазна решетка за защита на оператора

Технически характеристики

Височина на повдигане	910 - 1510 mm
Товароносимост	500 - 1 000 kg
Дължина на вилиците	1150 mm

Машини с ръчно придвижване и електрическо издигане на товара

- Удачно решение при работа с ниска интензивност

Технически характеристики

Височина на повдигане	900 - 3 500 mm
Товароносимост	1 000 - 1 200 kg
Дължина на вилиците	1000 - 1150 mm



Машини с електрическо придвижване и електрическо издигане на товара

- Най-доброто решение при работа с висок интензитет

Технически характеристики

Височина на повдигане	900 - 5 000 mm
Товароносимост	1 000 - 1 600 kg
Фрий лифт - Свободно издигане на вилиците без разгъване на мачтата	80 - 1910 mm
Дължина на вилиците	1150 mm



МАШИНИ ЗА ОПАКОВАНЕ НА ХРАНИТЕЛНИ ПРОДУКТИ В МОДИФИЦИРАНА АТМОСФЕРА

НАСТОЛНА МАШИНА ЗА ОПАКОВАНЕ DOT SC

Машината за запечатване на тарелки **DOT S / SC** на aPACK представлява електрическа ръчна машина за запечатване и/или рязане. Работи с различни видове опаковъчно фолио - PET/PE, топоPP, хартия, DOT, CPET-алуминий. С компактен дизайн е, лесна подмяна на инструментите / матриците, система за контрол на температурата. Изградена е от неръждаема стомана, за да отговори на пазара за здравословни, удобно опаковани по хигиеничен и висококачествен начин храни. Приложима е за бързо опаковане и в обекти като супермаркети, кухни и магазини, за незабавна дистрибуция или за допълнителна термична обработка (замразяване, пастьоризация и други).

Машините за запечатване на тарелки / контейнери от серията DOT са приложими при опаковане на различни видове продукти в кутии като прясна или варена храна: като охладено прясно месо, варени месни продукти, ориз, юфка, сирене, соеви продукти, бързо хранене, хранителни продукти за предстояща обработка, които могат да бъдат горещи, охладени или замразени, тестени изделия, течни продукти, сушени храни и други храни или дори всякакъв вид материали. DOT машините могат да се персонализират спрямо конкретното производство.



Технически характеристики

Размери	mm	280 x 515 x 360
Тегло	kg	11
Захранване		230 VOLT VAC
Консумация на енергия, максимална	kW	1.0
Капацитет	cycle/min	2 - 6



Серия TABLE TOP 20

Машините за запечатване на контейнери от серията **Table TOP 20** са приложими при опаковане на различни продукти в кутии като прясна или варена храна: охладено прясно месо, варени месни продукти, ориз, сирене, соеви продукти, бързо хранене, хранителни продукти за предстояща обработка, които могат да бъдат горещи, охладени или замразени, тестени изделия, течни продукти, сушени храни или всякакъв вид материали. Те са перфектно решение при продажби на разфасовани продукти, за съхранение при готвене и охлаждане, за предлагане на улична храна.

Полуавтоматичната машина за запечатване на контейнери **Table TOP 20** позволява използването на тави с едно или с няколко отделения с различна дълбочина - от 10 mm до 100 mm. Един оператор е достатъчен за опаковането.



ПОЛУАВТОМАТИЧНИ ОПАКОВЪЧНИ МАШИНИ

Модел MAP25

Опаковането в модифицирана атмосфера (MAP) е технология, разработена, за да гарантира, че опакованите хранителни продукти ще останат свежи и привлекателни възможно най-дълго време.

При запечатване на хранителния продукт в опаковка, съдържаща газове в контролирани пропорции, се забавя процесът на окисляване и растежът на микробите. Това е основната идея на опаковането в модифицирана атмосфера. Опаковането в модифицирана атмосферата осигурява по-дълъг срок на годност, запазва аромата и цвета на продуктите.

MAP25 е:

- Сертифицирана по световните промишлени стандарти
- Спестява разходи на промишлени производители
- Изградена от висококачествени компоненти
- Съвместима с дистанционен достъп през интернет
- Лесна за употреба
- Ефективна, адаптивна, иновативна
- Работи в ограничено пространство

Устройството за термично залепване **MAP25** е полуавтоматично. Особено удачно е в хранителната промишленост за вакуумно и MAP опаковане на различни хранителни продукти.

Уплътнителят за тарелки херметически запечатва специални пластмасови контейнери, използвайки гъвкав филм. Докато се запечатва, в контейнера може да се постигне добро ниво на вакуум, както и вкарването на различни видове инертни газове.

Масовата гама на **MAP25** се произвежда от неръждаема стомана. Всички части на устройството позволяват лесно почистване. Електрическата система на **MAP25** е напълно водоустойчива, позволяваща работа на уреда във всякаква среда или работно състояние.

Устройството се състои от една или повече уплътняващи приставки за различни формовани и оразмерени тави за запечатване.

Лекотата на смяна на приставките за запечатване на тарелки прави използването на уреда изключително гъвкаво, особено в компаниите, където производствената продукция се характеризира с различни размери и форми на тарелките.

Голямо количество хранителни продукти може да бъде опаковано стази машина или за незабавно разпространение или за допълнителна термична обработка като замразяване, пастьоризация и други.



Технически характеристики

Захранване	400 V, 50 Hz, 3/N/PE
Консумация	6.0 kW max
Вакуум помпа	60 m ³ /h
Консумация на въздух	7 NL за цикъл, 30 NL/min., 6 bar
Налягане на газа	2 - 6 bar
Контролираща система	24 PLC
Габаритни размери	650 (W) x 1090 (L) x 1720 (H) mm
Тегло вкл. помпата	200 kg
Ширина на филма	470 mm max
Диаметър на ролката на филма	76 mm
Капацитет	2 - 6 цикъла в минута



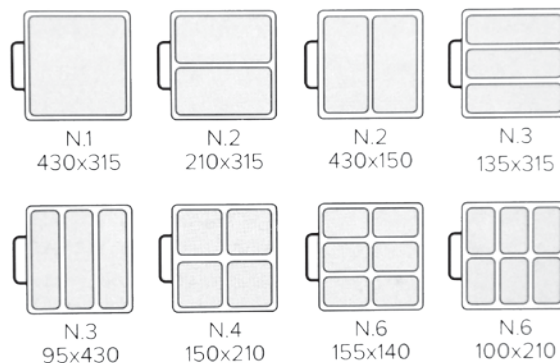

Серия AUTO MAP 100

Серията **AUTO MAP** може да поеме цялото производство на повечето малки и средни предприятия за опаковане на вегетариански или месни храни, сладкарски изделия и прясно нарязани зеленчуци. Оборудването от серията **AUTO MAP** е съвместимо с всички видове обработващи машини като многоглави теглилки, дозираци устройства, принтери, металотърсачи, контролни теглилки, разделители за тарелки, ултравиолетови единици, роботизирани рамена, мелачки, резачки, месомелачки, пълнители и т. н.

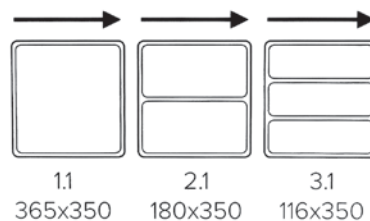

ПРЕСИ ЗА БАЛИРАНЕ НА ОТПАДЪЦИ

Вертикални и хоризонтални преси за балиране на отпадъци

- За компресиране и балиране на хартия, картон, полетиленови опаковки, PET бутилки, пластмасови чаши и чинии, празни метални кутии и други.
- Различните модели имат различни размери на балата и съответно различна сила на натиск.
- Готовите бали могат да бъдат с максимално тегло от 40, 60, 75, 150, 200, 250, 450, 550 и 650 kg в зависимост от избрания модел преса.

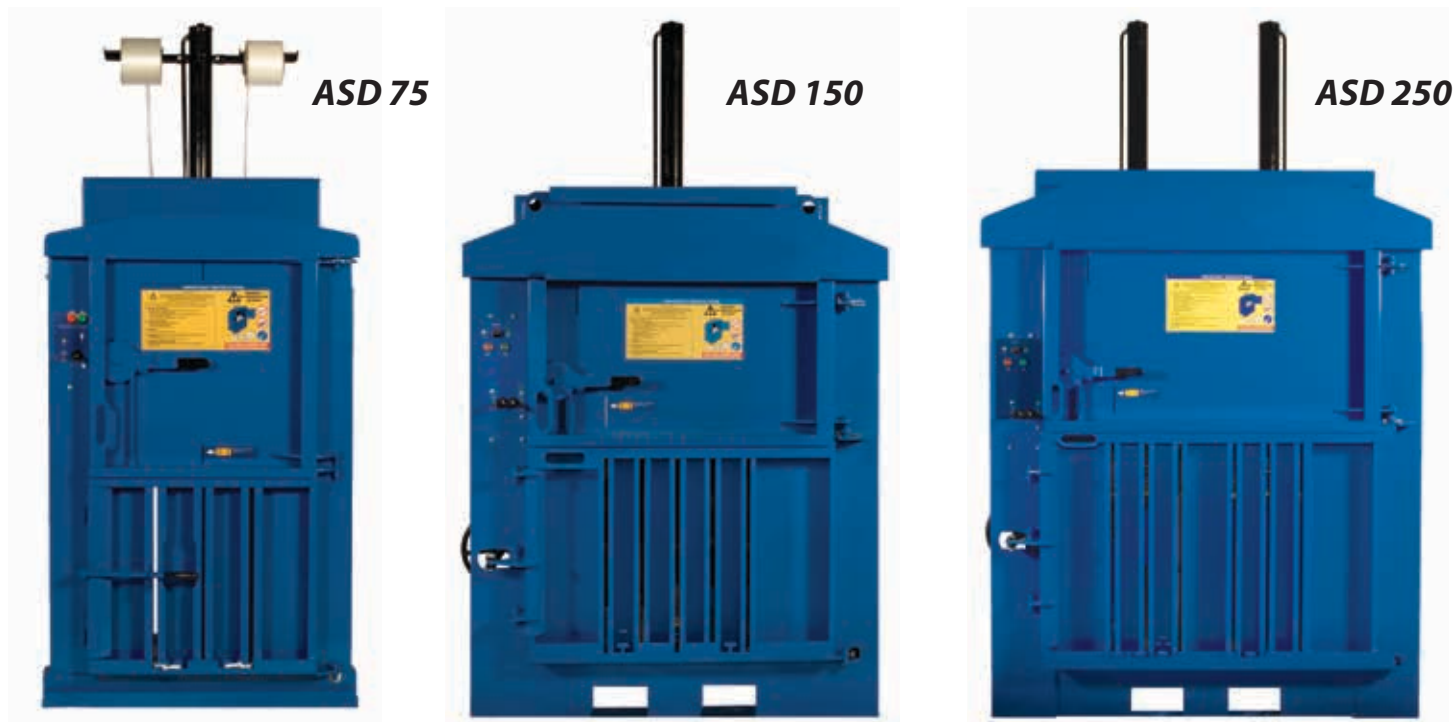

ЕЛЕКТРИЧЕСКИ ВЛЕКАЧИ

- Електрическите влекачи SmartMover® са предназначени за употреба във всички индустрии. Идеални са за придвижване на колесни товари от различен тип по неравни повърхности.
- Ако имате кош или обикновена количка за придвижване, стойка на колелца или вагонетка, ръчноводимият влекач Smart Mover ще осигури необходимата Ви мощ.
- Присъединяването към товара е чрез ръчно задвижващ се съединител, управляван чрез лост или хидравличен затягащ съединител, управляван чрез електрически превключвател разположен на ръкохватката на влекача.
- Капацитет от 500 до 30 000 kg, стандартно, неръждаемо или АTEX изпълнение.



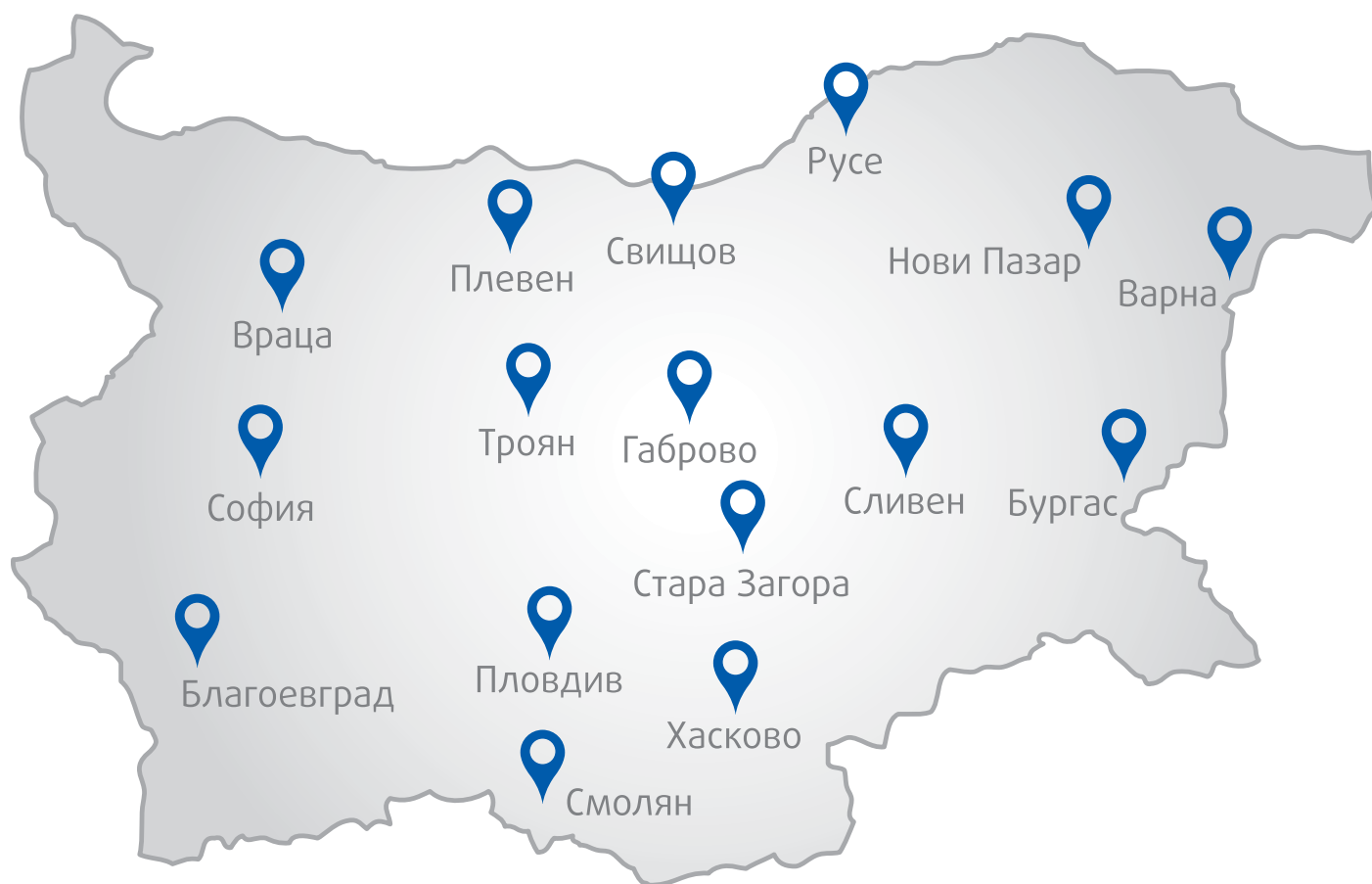

София 1220, ул. "Илиенско шосе" 8; тел.: 02 926 60 60, 02 451 16 73; 02 926 60 40; факс: 02 936 00 32
info@kammarton.com; sofia@kammarton.com; info@toolsshop.bg

Благоевград 2700

ул. "Пейо Яворов" 32
 тел.: 073 83 01 44
blagoevgrad@kammarton.com

Враца 3000

ул. "Илинден" 10
 тел.: 092 66 05 97
vraca@kammarton.com

Плевен 5800

ул. "Индустриална" 12
 тел.: 064 83 00 99
pleven@kammarton.com

Свищов 5250

ул. "Авксентий Велешки" 2А
 тел.: 0631 4 11 12
svishtov@kammarton.com

Стара Загора 6000

кв. "Индустриален", ул. "Промишлена"
 тел.: 042 638 374
st.zagora@kammarton.com

Бургас 8000

ул. "Сребърна" № 7
 тел.: 056 81 61 61
burgas@kammarton.com

Габрово 5300

бул. "Могильов" 3
 тел.: 066 80 90 76
gabrovo@kammarton.com

Пловдив 4000

ул. "Голямоконарско шосе" 27
 тел.: 032 23 10 20
plovdiv@kammarton.com

Сливен 8800

бул. "Стефан Караджа" 14
 тел.: 044 62 29 89
sliven@kammarton.com

Троян 5600

ул. "Сеновоза" 16
 тел.: 0670 6 20 99
troyan@kammarton.com

Варна 9000

ЗПЗ, ул. "П. Николов" 21
 тел.: 052 73 58 22/26
varna@kammarton.com

Нови Пазар 9900

ул. "Христо Смирненски" 2
 тел.: 0537 2 33 27
novi.pazar@kammarton.com

Русе 7000

бул. "Липник" 123, Бизнес парк Русе
 тел.: 082 87 24 11
russe@kammarton.com

Смолян 4700

ул. "Бяло море" 4
 тел.: 0301 6 38 36
smolyan@kammarton.com

Хасково 6300

бул. "България" 90
 тел.: 038 62 32 29
haskovo@kammarton.com



Електронен магазин

www.kammarton.com
www.toolsshop.bg

