



VERLÄNGERT BIS
EXTENDED UNTIL

29.02.2024

КАТАЛОГ | BG 1-2023 | 01.03.2023 – 29.02.2024

siegmund

ЗАВАРЪЧНИ МАСИ И ФИКСИРАЩИ СИСТЕМИ



**Siegmund заваръчна клетка и
модулна система за затягане**

бързо, икономично и за многократна употреба

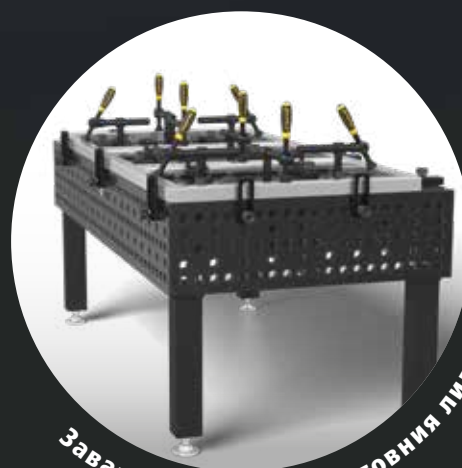

Заваръчни маси от световния лидер на пазара

Продукт на първа страница

Заваръчна клетка Siegmund

Вашият старт в автоматизацията и серийното производство Роботиката ще стане свидетел на следващата революция в технологиите за заваряване. Традиционните ръчно заварени възли в бъдеще ще бъдат автоматизирани. Като световен лидер в масите за заваряване Siegmund предлага нов тип заваръчна клетка, която съчетава нов иновативен дизайн в технологията на затягане.

Стр. 8



www.siegmund.com/F-cell

Всички продукти на Siegmund подробно

Подробна информация за нашите продукти, както и други версии на продуктите и цялата ни продуктова гама можете да намерите онлайн на www.siegmund.com.



www.siegmund.com



Намерете най-новите новини за Siegmund на нашите страници в социалните медии.

Система за захващане с нулева точка

Променете вашите повтарящи се заваръчни тела само с няколко стъпки със системата за затягане на нулева точка от Siegmund.

Стр. 22



Ареален затягащ болт

С болтовете за затягане на площ от Siegmund можете да захващате меки материали като прости алуминиеви сплави, мед и др. мощно и щадящо материалите. Нашата препоръка за захващане в алуминиеви части!

Стр. 6



Заваръчни маси Siegmund PLUS

Изключително висока страна на масата за особено сложни приложения. Повече възможности за затягане от всякога.

Стр. 54 / 62 / 72

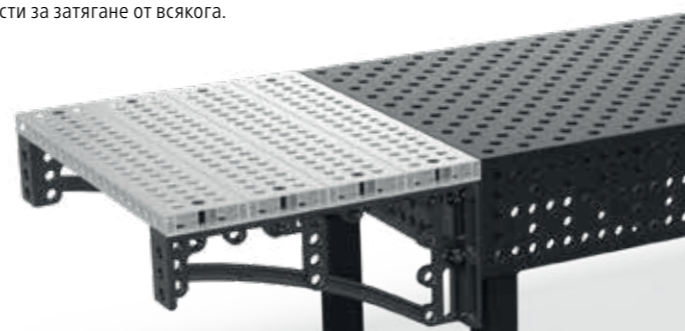

Siegmund практични примери

Всеки ден занаятчиите и индустриалните предприятия разчитат на заваръчни маси Siegmund. Възползвайте се от различните възможности за приложение.

Стр. 238



Преглед на продукта

Заваръчна маса

Basic 16
Professional 750 48
Professional Extreme 8.7 50
Professional Extreme 8.7 PLUS 52
Professional Extreme 8.7 PLUS 54

Заваръчна маса

Professional 750 22
Professional Extreme 8.7 58
Professional Extreme 8.7 PLUS 60
Professional Extreme 8.7 PLUS 62

Заваръчна маса

Basic 28
Professional 750 66
Professional Extreme 8.7 68
Professional Extreme 8.8 PLUS 70
Slot маса с шестоъгълни отвори 72
Slot маса с шестоъгълни отвори 74

Преса за изравняване и фиксиране

Предварително налягане и изправяне 206

Sub Table Box

Заключващо се място за съхранение 212

Продукти за поддръжка

Почистяване и поддръжка 220

Менгемета

Безопасно захващане на детайлите 218

Магнитно фиксиране

Захващане без интерференционни контури 222

Свързващи елементи

Междусистемни решения 223

Позиционер & Осмоъгълни маси

228



Заваръчна клетка Siegmund

Започнете с автоматизация 16 22 28
8



Система за захващане с нулева точка

Лесно и гъвкаво сменяйте заваръчните устройства 26 28



Нова система за затягане

за серийни устройства със заготовки 38 40 42



Ротационна маса с регулируема височина

Бързо и лесно до идеалната работна височина 79 80 81



Мобилна подемна маса

Ергономична работа 83 84 85



Siegmund Workstation

Подходяща за всеки цех 87 88 89



Удължения

за перфорирани плочи 93 93



Стопери

Разнообразни опции за захващане 99 133 161



Ъгли

Работа в три измерения 103 135 167



Алуминиеви профили & Аксесоари

Леки фиксиращи инструменти 111 139 179



Болт

Закрепване и свързване 115 143 183



Стяги & Аксесоари

Закрепване на детайли 121 149 191



Призми & Супорти

Твърди опорни повърхности 125 153 197



Аксесоари

129 157 203

Разпознаване на качеството на Siegmund



Нитриране

създава устойчиви на надраскване и корозия повърхности, предпазва от адхезия на заваръчни пръски в комбинация с нашия спрей против пръски



BAR-coating (Black-Anti-Rust-coating)

изглажда повърхността и увеличава предотвратяването на ръжда



Скала

за прецизна настройка и захващане на детайли



Алуминиево - Титаниев

лек и високоякостен материал, не се постига твърдост на нитрираната лята стомана



Алуминиев

за обработка на неръждаема стомана



Полиамидни

за обработка на неръждаема стомана и алуминий, за предотвратяване на повреждане на повърхността



Нашата цел: модернизация

Siegmund Group успешно произвежда и разпространява системи за заваряване и затягане на маси по целия свят в продължение на много години. Като номер 1 в света за заваръчни маси, включително новите ни сгради в Обертмаршаузен и Скавина, ние разполагаме с над 70000 кв.м свободно пространство за производство и съхранение на нашите заваръчни маси и аксесоари в групата компании.

Седалището ни в Обертмаршаузен разполага с 18000 кв.м място за съхранение. Благодарение на удобното местоположение и големия капацитет за съхранение, ние намаляваме времето за доставка за вас.

Местоположения на нашата група компании: Oberottmarshausen (D), Deggingen (D), Grossaitingen (D), Skawina (PL), Lublin (PL), Ningbo (CN)
Площ за офис, производство и склад ок. 75 000 кв.м., Оперативна площ 180000 кв.м.



BAYERN'S
BEST 50
PREISTRÄGER 2019



Уникалните материали, разработени от Siegmund, предлагат функции, които не се използват при конвенционалните заваръчни маси. Убедете се сами.

siegmund



Siegmund

- Като най-големия производител на заваръчни маси, ние имаме представителства и патньори в повече от 50 страни
- Голям екип от програмисти е в постоянен контакт с нашите клиенти
- Заваръчни маси, използвани 100000 пъти



Качество

- Иновации на продукти, висококачествени материали, точна обработка
- Непрекъснато развитие на продуктите в сътрудничество с клиентите и нашия опит



Съхранение

- Складови площи 26000 кв.м
- Приблизително 2000 – 5000 заваръчни маси и 1 милион аксесоари



Заздравена повърхност на аксесоарите

- Подобрена защита срещу корозия
- Подобрена защита срещу надраскване
- Подобрена защита срещу заваръчни пръски



Заваръчни маси с най-висока твърдост

- Изключителна твърдост благодарение на специално разработените сплави на заваръчни маси Professional Extreme
- По-голяма устойчивост на корозия, без износване поради плазменото нитриране на заваръчните маси
- Значително по-малко залепване на заваръчни пръски
- Гладка повърхност дори след години на използване на заздравените версии (Professional Extreme 8.7 и 8.8)



Иновативна система

- Модулна, съвместима, индивидуална – заваръчна и фиксираща система според вашите изисквания
- Специални решения според изискванията на клиента

Ареален затягащ болт

Мощно захващане на меки материали

new

» С болтовете за затягане на площ от Siegmund можете да захващате меки материали като прости алуминиеви сплави, мед и др. мощно и щадящо материалите. Нашата препоръка за захващане в алуминиеви части!

Захват на болта

- Оптимален ергономичен захват
- Глава за болт

Асортимент

- Променлив обхват на затягане
- Възможно е захващане на тънка ламарина или шаблони от ламарина

Тяло на болта

- оптимизиран за използване в алуминиеви профили
- без O-пръстен отвор за гладка повърхност на тялото на болта
- Тяло на болт произведено от закалена, високо легирана стомана за максимална здравина
- Дължини: двойна, тройна, четворна

Сгъваеми елементи

- плоско блокиране и равномерно разпределение на силата
- разработен за алуминий и други меки материали
- Сгъваеми елементи, изработени от закалена инструментална стомана
- O-пръстен, изработен от топлоустойчив и тежък материал



Скрита глава

- вдлъбнато свързване на компоненти
- за да избегнете пречещи контури
- с шестограм

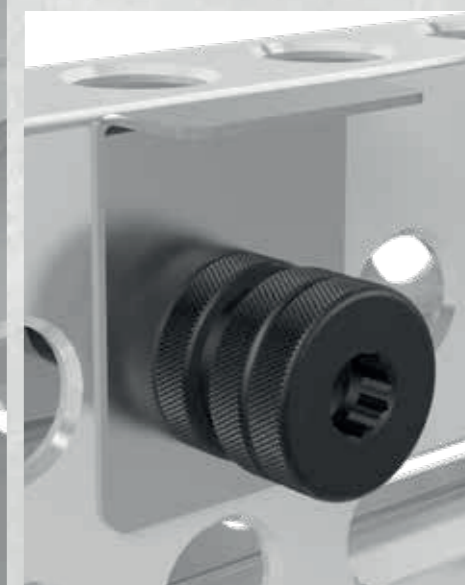

System 16

Стр. 115

System 22

Стр. 143

System 28

Стр. 183



Подробна информация за продуктите на:
www.siegmund.com/F-areal-clamping-bolt

Пасва идеално във фаски

Променлив обхват на затягане
(Пример: 280590)

Различни дължини

Заваръчна клетка Siegmond

Компактна модулна система

new

Възползвайте се от предимствата на заваръчната клетка Siegmond:

- ✓ конфигуриран и разширен за всяко конкретно приложение
- ✓ съвместим с всички видове работи и роботи
- ✓ компактен дизайн
- ✓ висок стандарт за сигурност
- ✓ бързо стартиране
- ✓ изключителен дизайн на клетка Siegmond

Вашият старт в автоматизацията:

- ✓ опростено въвеждане в автоматизацията и серийното производство
- ✓ ниски първоначални разходи и висока ефективност
- ✓ ниски първи разходи и висока ефективност

Заваръчна клетка Siegmond

+ Специална маса за заваръчна клетка

+ Специална маса за заваръчна клетка и аксесоари

Започва от 12.209 лв

Започва от 17.861 лв

Започва от 29.554 лв

Робот, екстракционно устройство и заваръчно оборудване, налични при вашия специализиран дилър за заваряване.

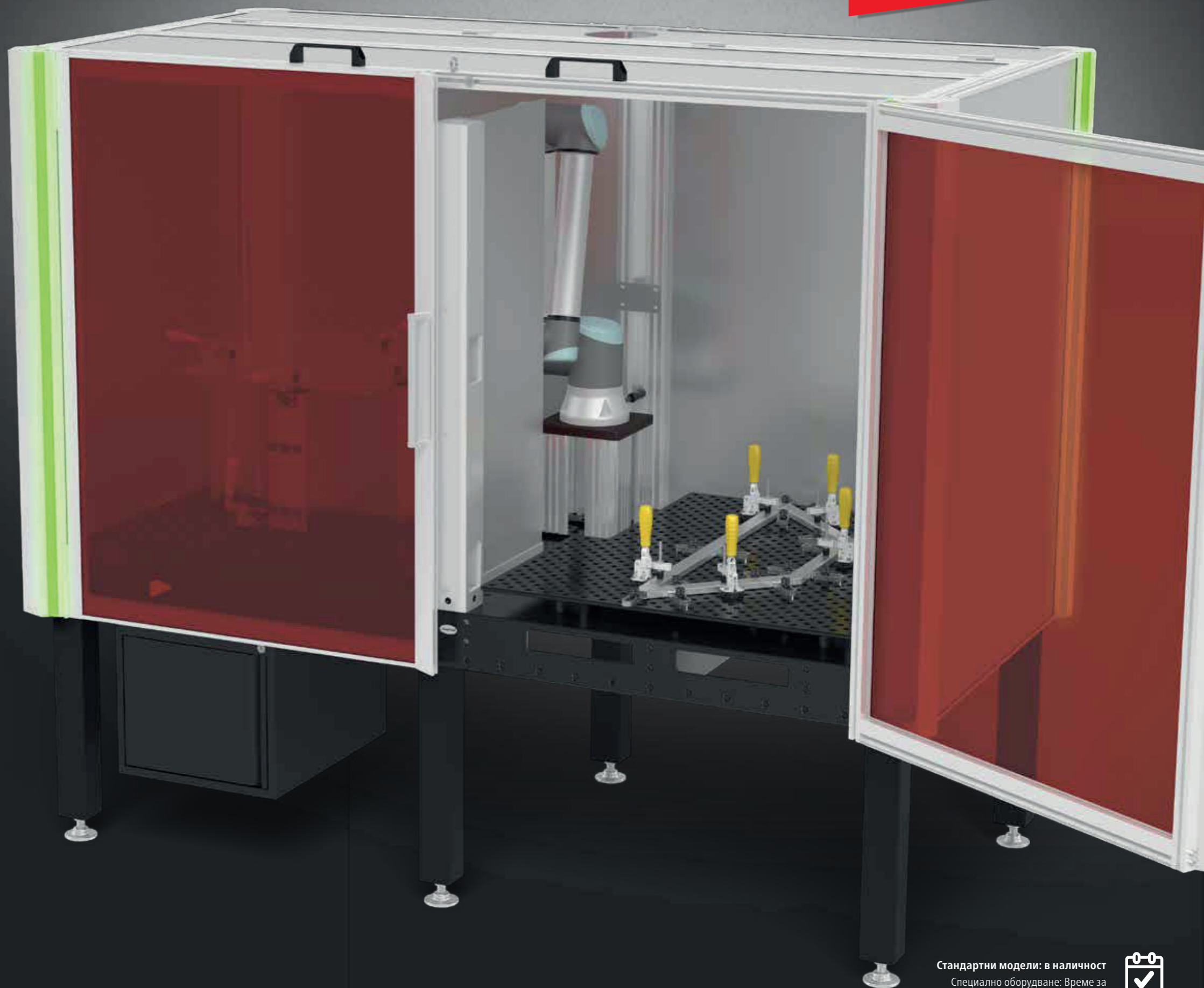

Подробна информация за продуктите на:
www.siegmond.com/F-cell

Стандартни модели: в наличност
Специално оборудване: Време за доставка прикл. 6 седмици



Заваръчна клетка Siegmund

Компактна модулна система

- Профили**
- Клетка от модулна система Siegmund от алуминиеви профили
 - с допълнителен кант за странични стени

- Конзола**
- издигната позиция на кобота / робота
 - Алуминиеви профили с твърд хартиен картон за електрическа изолация
 - индивидуално регулиране на височината
 - налични в два стандартни размера
 - индивидуална настройка към модела на пробиване на кобота / робота

- Странична стена**
- защита срещу заваръчни пръски
 - матов алуминиев композитен панел
 - алтернативен екран за заваряване съгласно ISO 25980 в червено или алтернативно зелено

- Ъглов профил**
- фиксирани странични стени и врати
 - голяма стабилност
 - стандартна височина вътре в клетката прил. 1300 мм

- LED индикатор за напредъка**
- индикатор на сигнала в зелено / червено
 - в десния и левия ъглов профил

- Система за захващане с нулева точка & Плотове с отвори**
- Опростено нулиране за нови фиксатори и перфорирани плочи
 - Система за захващане с нулева точка: Стр. 22
 - Плотове с отвори: Стр. 20

- Отдушник**
- налична връзка за система за отвеждане на дим
 - стандартен монтаж с диаметър 150 мм и 200 мм за аспирационна система

- Покрив**
- предни шарнирни врати за достъп
 - ръчно отваряне за достъп
 - достъп на кран за товарене

- Преграда**
- Алуминиев композитен панел
 - разделяне на клетка за два оператора
 - по задание на клиента

- Вътрешно осветление**
- оптимална осветеност на работната зона
 - по желание

- LED индикатор за напредъка**
- индикатор на сигнала в зелено / червено
 - в десния и левия ъглов профил

- Врата**
- достъп с двойна врата до клетката
 - Заваръчен екран според ISO 25980
 - позиция на вратите, конфигурирана според нуждите
 - врати с контактен ключ
 - ръчно отваряне за достъп

- Заваръчна маса**
- работна зона за работи и приспособления
 - закрепване на нулевата затягаща система с перфорирани плочи и новата затягаща система Siegmund
 - налични различни клетки и размери на масата
 - съвместим с всички системи

- Sub Table Box за заваръчна клетка**
- практично място за съхранение
 - безопасно съхранение на пневматичното устройство за системата за захващане на нулева точка



Подробна информация за продуктите на:
www.siegmund.com/F-cell



Заваръчна клетка Siegmund

Компактна модулна система

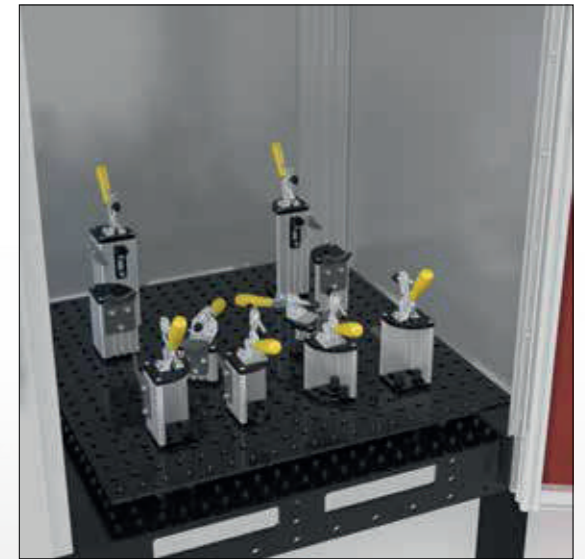
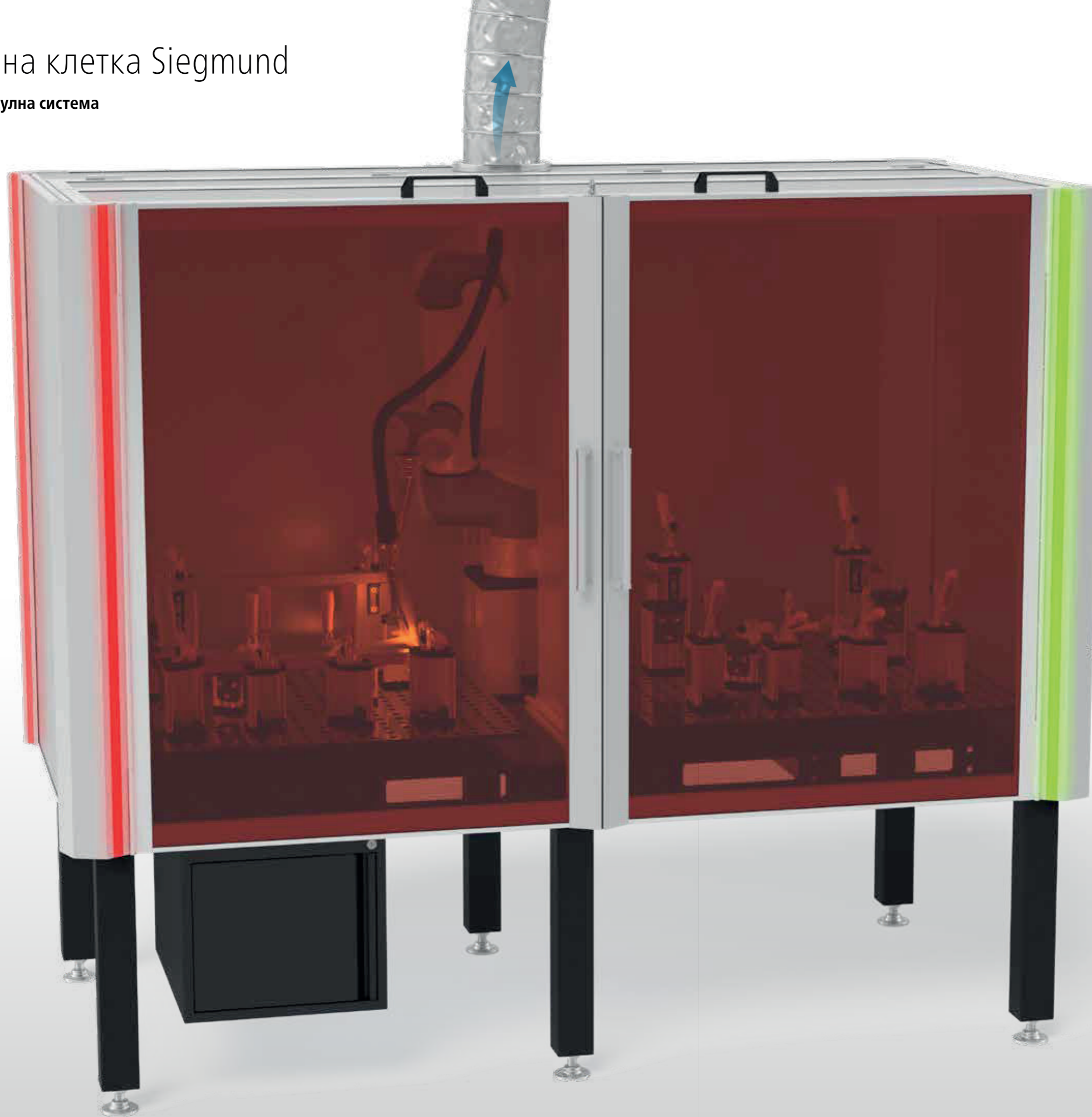

Подробна информация за продуктите на:
www.siegmund.com/F-cell

Стандартни модели: в наличност
Специално оборудване: Време за доставка прилб. 6 седмици



Заваръчна клетка Siegmund

Компактна модулна система

Специална маса за заваръчна клетка на Siegmund – Оптимизирана за автоматизация

- ✓ специална решетка с отвори за закрепване на отделните компоненти (заваръчна клетка, преградна стена, конзола, система за захващане с нулева точка, ST Box, ...)
- ✓ Вентилационен отвор за изсмукване против завихряне
- ✓ кабелен канал под масата
- ✓ оптимално покритие надолу
- ✓ Премиум стомана S355J2+N + Плазмено-нитриране
- ✓ Дебелина на материала прилб. 11,5 – 13 мм
- ✓ Отвори Ø 16 мм

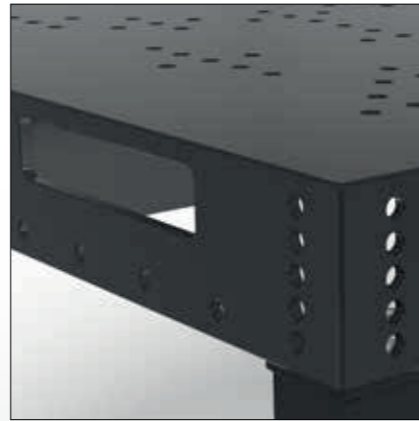

Специална маса 2000 x 1000 мм
4-160020.RC

Специална маса 2400 x 1200 мм
4-160030.RC

Специална маса 3000 x 1500 мм
4-160040.RC

Съвместимост със стандартни маси за заваряване на Siegmund

Срещу заплащане заваръчната клетка се предлага и в комбинация със следните заваръчни маси:

- Размери на масата: 2000 x 1000 мм | 2400 x 1200 мм | 3000 x 1500 мм
- **System 16:** Professional 750, Extreme 8.7, Extreme 8.7 PLUS
- **System 22:** Professional 750, Extreme 8.7, Extreme 8.7 PLUS
- **System 28:** Professional 750, Extreme 8.7, Extreme 8.8 PLUS

При стандартните заваръчни маси на Siegmund препоръчваме да се затварят части от отворите с капачки (артикул № 160238.10 и 280238.10), за да се избегне нежелана циркулация на въздуха по време на заваряване.

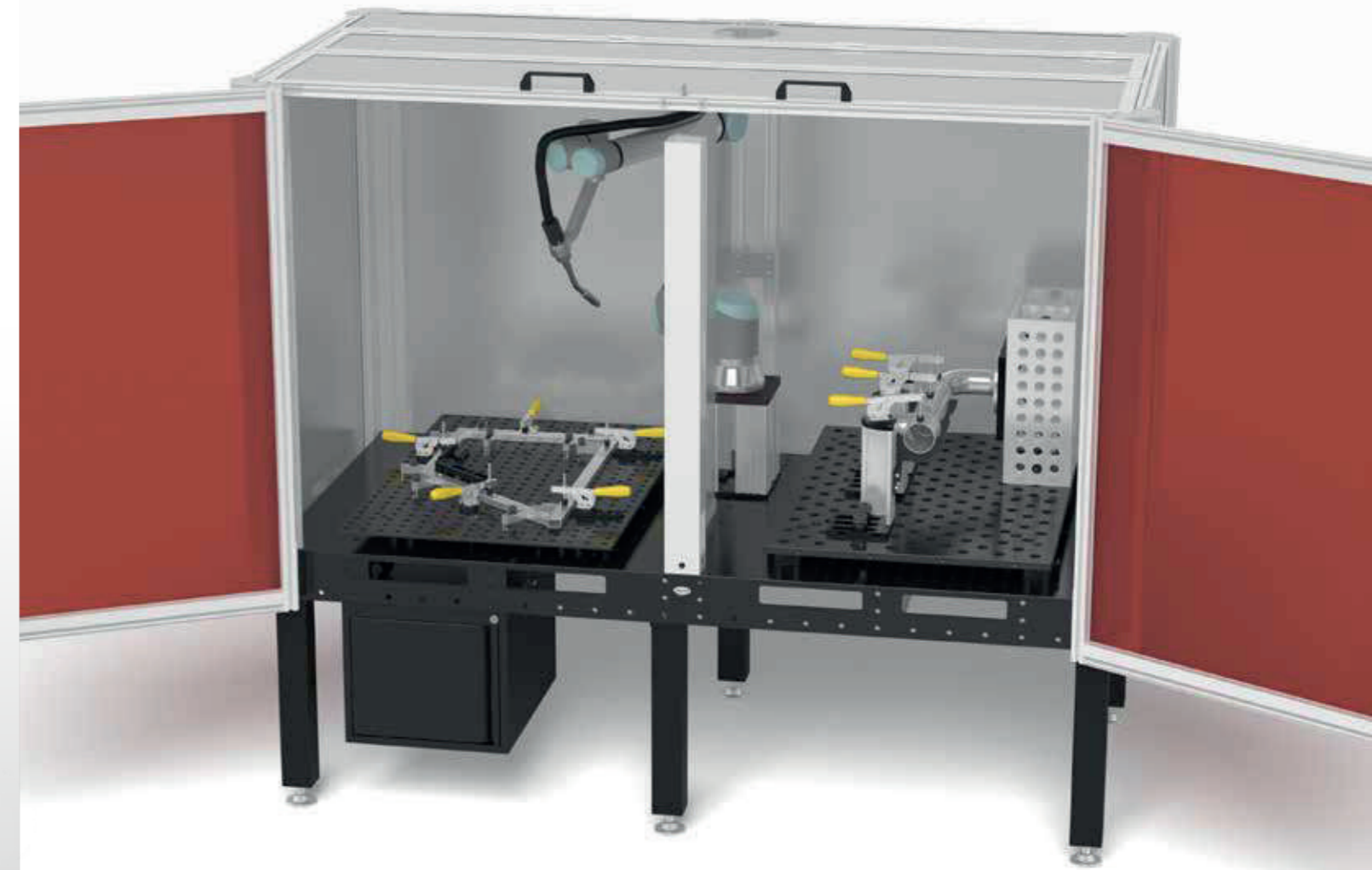

➤ *Майсторска комбинация: Заваръчна клетка на Siegmund, система за захващане с нулева точка, перфорирани плочи и новата система за затягане*

Възползвайте се от предимствата на перфектното взаимодействие:

- ✓ Осветителни тела от малки и големи серии, създадени без усилие със затягащата система на Siegmund
- ✓ Повтарящите се и повторно използвани приспособления могат да останат върху перфорираната плоча
- ✓ Сменете подготвената перфорирана плоча бързо и прецизно, като използвате системата за затягане с нулева точка
- ✓ Стартирайте процеса на заваряване на работа
- ✓ Защита на потребителя от пръски и радиация



Система за захващане с нулева точка
Стр. 22

Нова система за затягане
Стр. 30

Стандартни модели: в наличност
Специално оборудване: Време за доставка прилб. 6 седмици



Подробна информация за продуктите на:
www.siegmund.com/F-cell

Заваръчна клетка Siegmund

Компактна модулна система



Подробна информация за продуктите на:
www.siegmund.com/F-cell

Стандартни модели: в наличност
Специално оборудване: Време за доставка прилб. 6 седмици



Конфигурация на заваръчната клетка

- Двойни врати със заваръчни екрани отпред
- Алюминиеви композитни панели отстрани и отзад
- Преградна стена за разделяне на две работни зони
- Покрив с възможност за свързване на заваръчна димоотвеждаща система
- LED индикатор за напредък отвън
- Височина на монтаж вътре в клетката прил. 1300 мм

Заваръчна клетка 2000 за маса с размери 2000 x 1000 мм	Заваръчна клетка 2000 + Конзола (без маса за заваряване)	12.209 лв 2-0020.RC
	Комплект 1 + Специална маса 2000 x 1000 мм (Кат. № 160020.RC) + Конзола	17.861 лв 2-160020.RC1
	Комплект 2 + Специална маса 2000 x 1000 мм (Кат. № 160020.RC) + Конзола, ST Вох, Болтове, Бързо затягащо оборудване + 2x Плот с отвори 950 x 800 мм (Кат. № 164006.X7) + 2x Система за захващане с нулева точка Комплект (Кат. № ZP1620) + 2x Нова система за затягане Стартов комплект (Кат. № CS160001)	29.554 лв 2-160020.RC2
Заваръчна клетка 2400 за маса с размери 2400 x 1200 мм	Заваръчна клетка 2400 + Конзола (без маса за заваряване)	14.065 лв 2-0030.RC
	Комплект 1 + Специална маса 2400 x 1200 мм (Кат. № 160030.RC) + Конзола	22.386 лв 2-160030.RC1
	Комплект 2 + Специална маса 2400 x 1200 мм (Кат. № 160030.RC) + Конзола, ST Вох, Болтове, Бързо затягащо оборудване + 2x Плот с отвори 1150 x 1000 мм (Кат. № 164007.X7) + 2x Система за захващане с нулева точка Комплект (Кат. № ZP1620) + 2x Нова система за затягане Стартов комплект (Кат. № CS160001)	35.427 лв 2-160030.RC2
Заваръчна клетка 3000 за маса с размери 3000 x 1500 мм	Заваръчна клетка 3000 + Конзола (без маса за заваряване)	16.594 лв 2-0040.RC
	Комплект 1 + Специална маса 3000 x 1500 мм (Кат. № 160040.RC) + Конзола	27.162 лв 2-160040.RC1
	Комплект 2 + Специална маса 3000 x 1500 мм (Кат. № 160040.RC) + Конзола, ST Вох, Болтове, Бързо затягащо оборудване + 2x Плот с отвори 1450 x 1150 мм (Кат. № 164008.X7) + 2x Система за захващане с нулева точка Комплект (Кат. № ZP1620) + 2x Нова система за затягане Стартов комплект (Кат. № CS160001)	42.258 лв 2-160040.RC2



Двойни врати за всяка работна зона

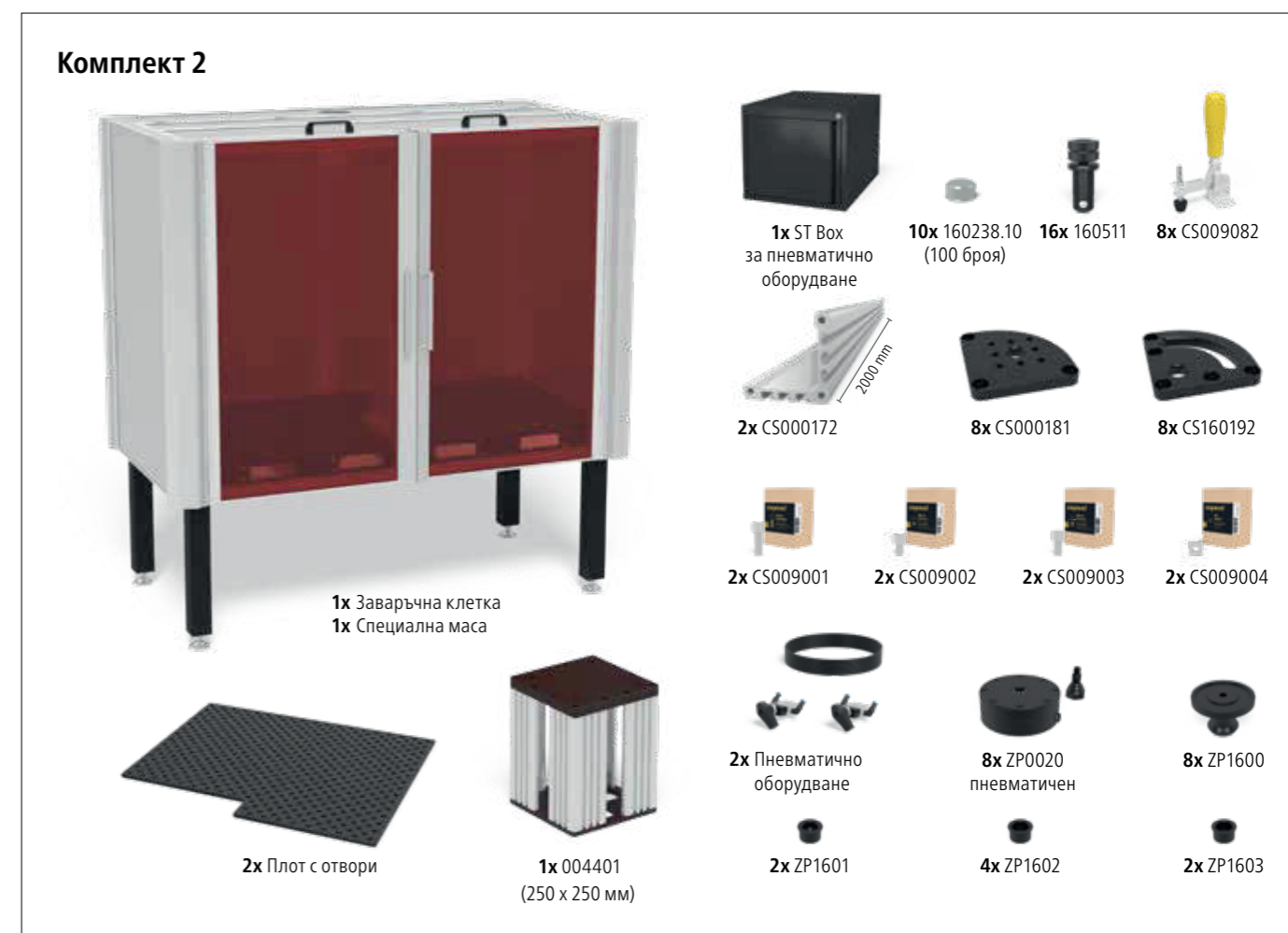
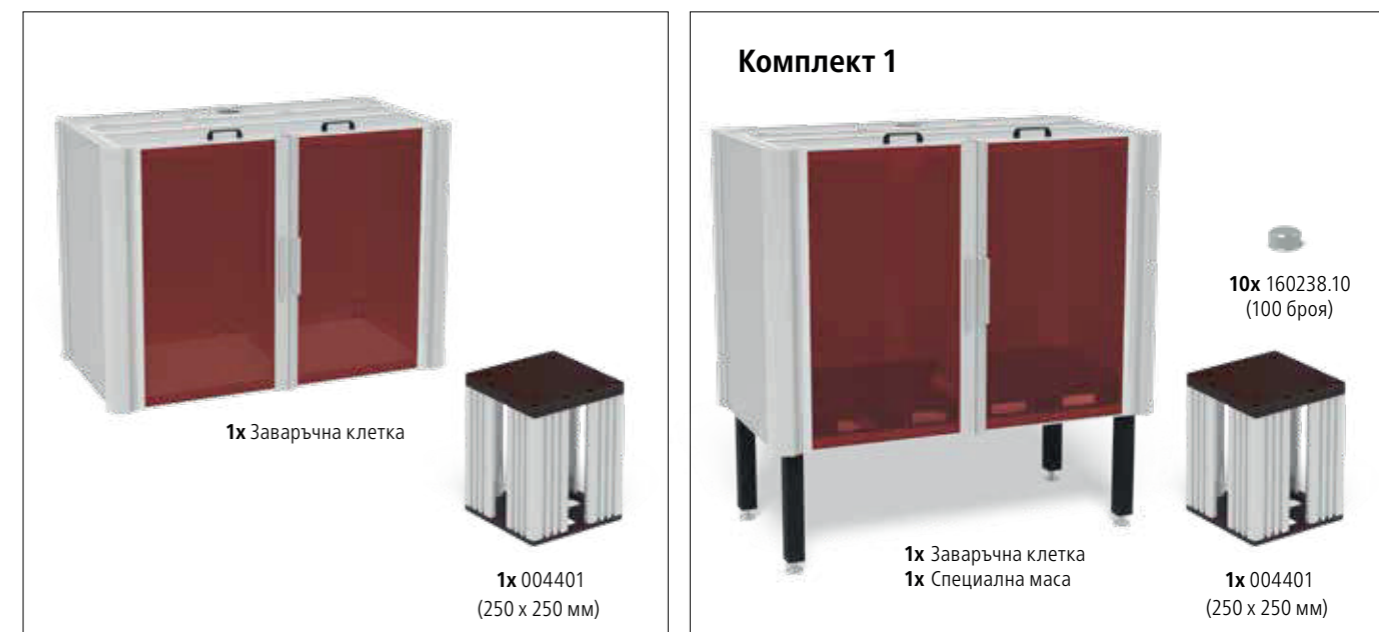

Адаптиране на конзолата към модела на пробиване на робота срещу доплащане
553 лв
 2-004401.X

Индивидуално регулиране на височината на клетката
цена по запитване

Стандартни модели: в наличност
 Специално оборудване: Време за доставка прил. 6 седмици



Допълнителни версии, налични онлайн:
www.siegmund.com/F-cell

Всички цени плюс разходи за монтаж и опаковка, и транспорт

Перфорирани плочи Siegmund – сменяеми работни плотове за максимална гъвкавост

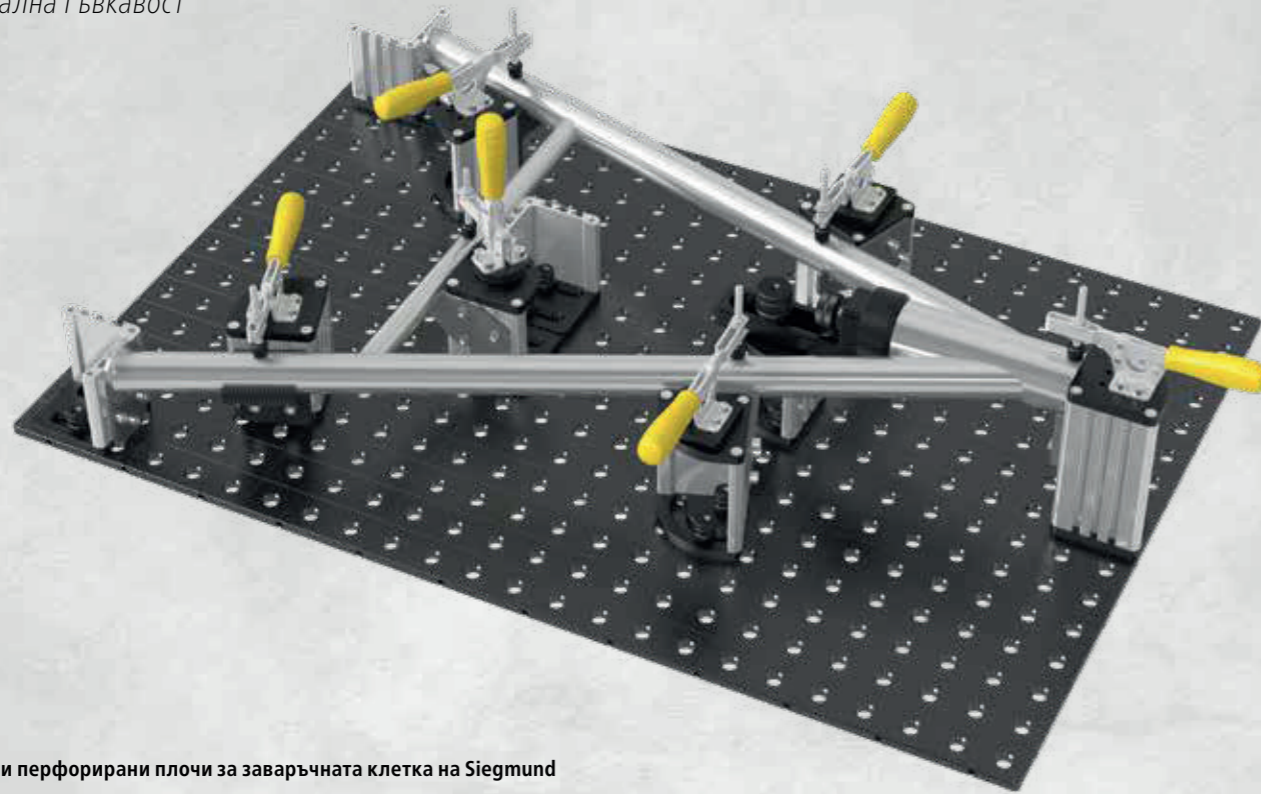

Специални перфорирани плочи за заваръчната клетка на Siegmund

Някои от перфорираните плочи имат вдлъбнатини за конзолата на робота и следователно са оптимизирани за използване в заваръчната клетка на Siegmund. В комбинация със системата за затягане с нулева точка и новата система за захващане, времето за настройка при автоматизацията и серийното производство се намалява.

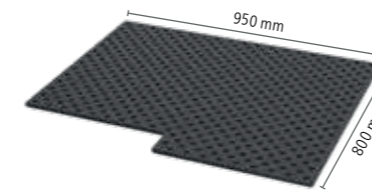
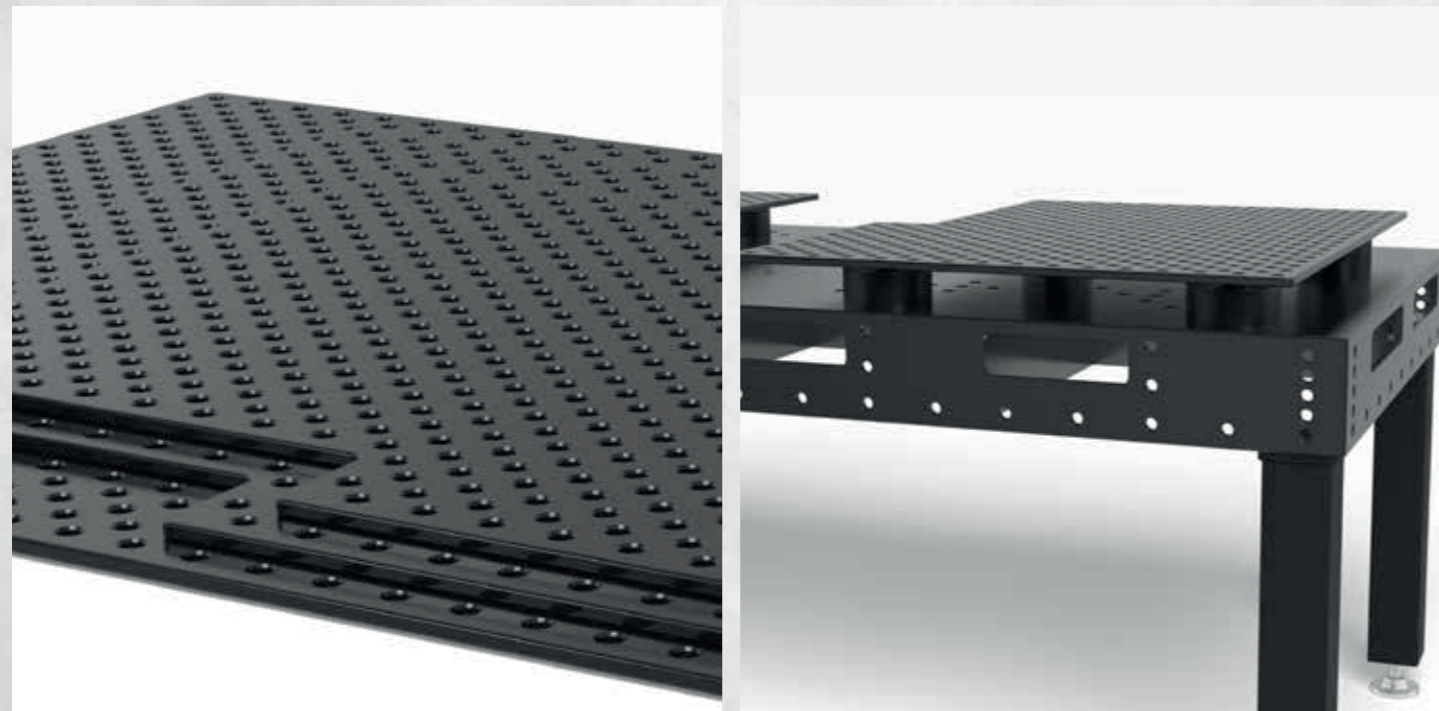

Плот с отвори 950 x 800 мм

- Отвори Ø 16 мм
- инструментална стомана X8.7 + Плазмено-нитриране
- Дебелина на материала прил. 12 мм
- Отвори в диагонална решетка

1.586 лв
2-164006.X7

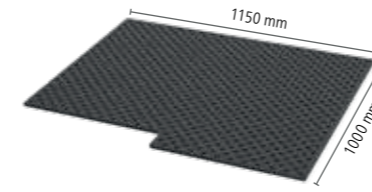

Плот с отвори 1150 x 1000 мм

- Отвори Ø 16 мм
- инструментална стомана X8.7 + Плазмено-нитриране
- Дебелина на материала прил. 12 мм
- Отвори в диагонална решетка

2.258 лв
2-164007.X7

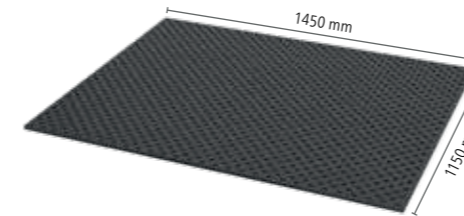

Плот с отвори 1450 x 1150 мм

- Отвори Ø 16 мм
- инструментална стомана X8.7 + Плазмено-нитриране
- Дебелина на материала прил. 12 мм
- Отвори в диагонална решетка

3.287 лв
2-164008.X7

Още онлайн перфорирани плотове:
www.siegmund.com/F-cell-plates

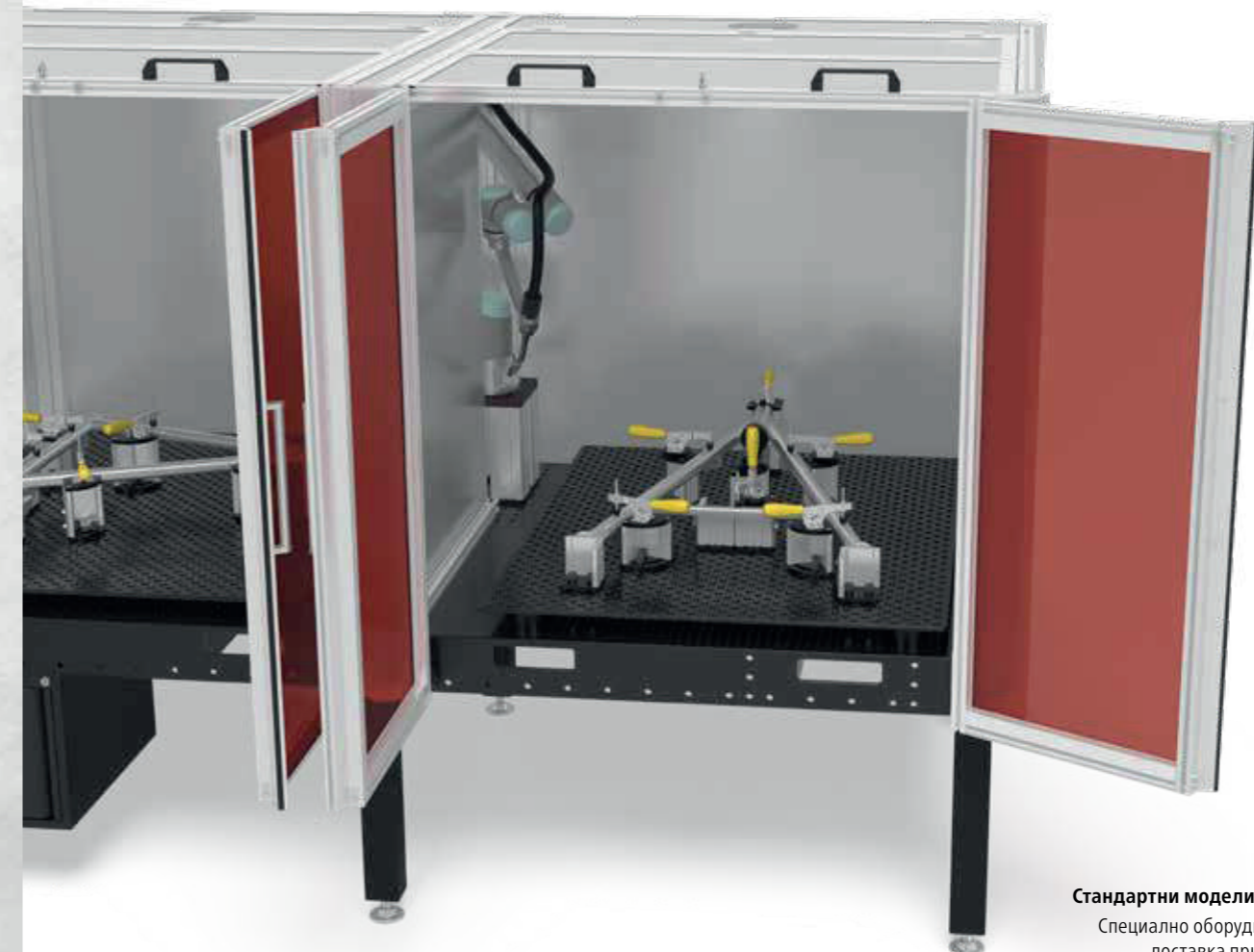

Стандартни модели: в наличност
Специално оборудване: Време за доставка прил. 6 седмици



Подробна информация за продуктите на:
www.siegmund.com/F-cell

Система за захващане с нулева точка

Лесно и гъвкаво сменяйте заваръчните устройства

new

▶▶ Променете вашите повтарящи се заваръчни тела само с няколко стъпки със системата за затягане на нулева точка от Siegmund.

Серийно производство

Със системата за затягане с нулева точка на Siegmund можете да надстроите вашата заваръчна маса до ефективно работно място с висока точност на повторение при серийно производство. В същото време спестявате време при настройка, осигурявате постоянно качество и също така увеличавате работното натоварване на вашия заваръчен робот. Автоматизирайте работното си място сега!

Разменяйте бързо

Превключвайте между повтарящи се тела само с няколко прости стъпки. Ето защо, оставете вашето приспособление върху перфорираната плоча и просто го сменете за ново приспособление на друга перфорирана плоча.

Лесна употреба

Модулите на системата за захващане с нулева точка са центрирани и закрепени в отвора на заваръчната маса. Перфорираната плоча се закрепва със затягащи болтове чрез системата за затягане с нулева точка.

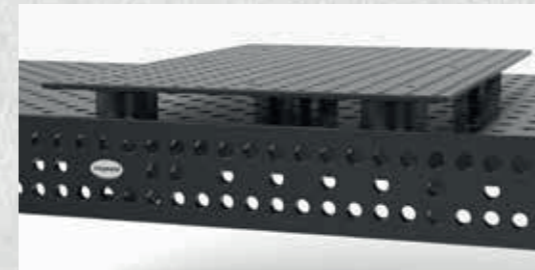
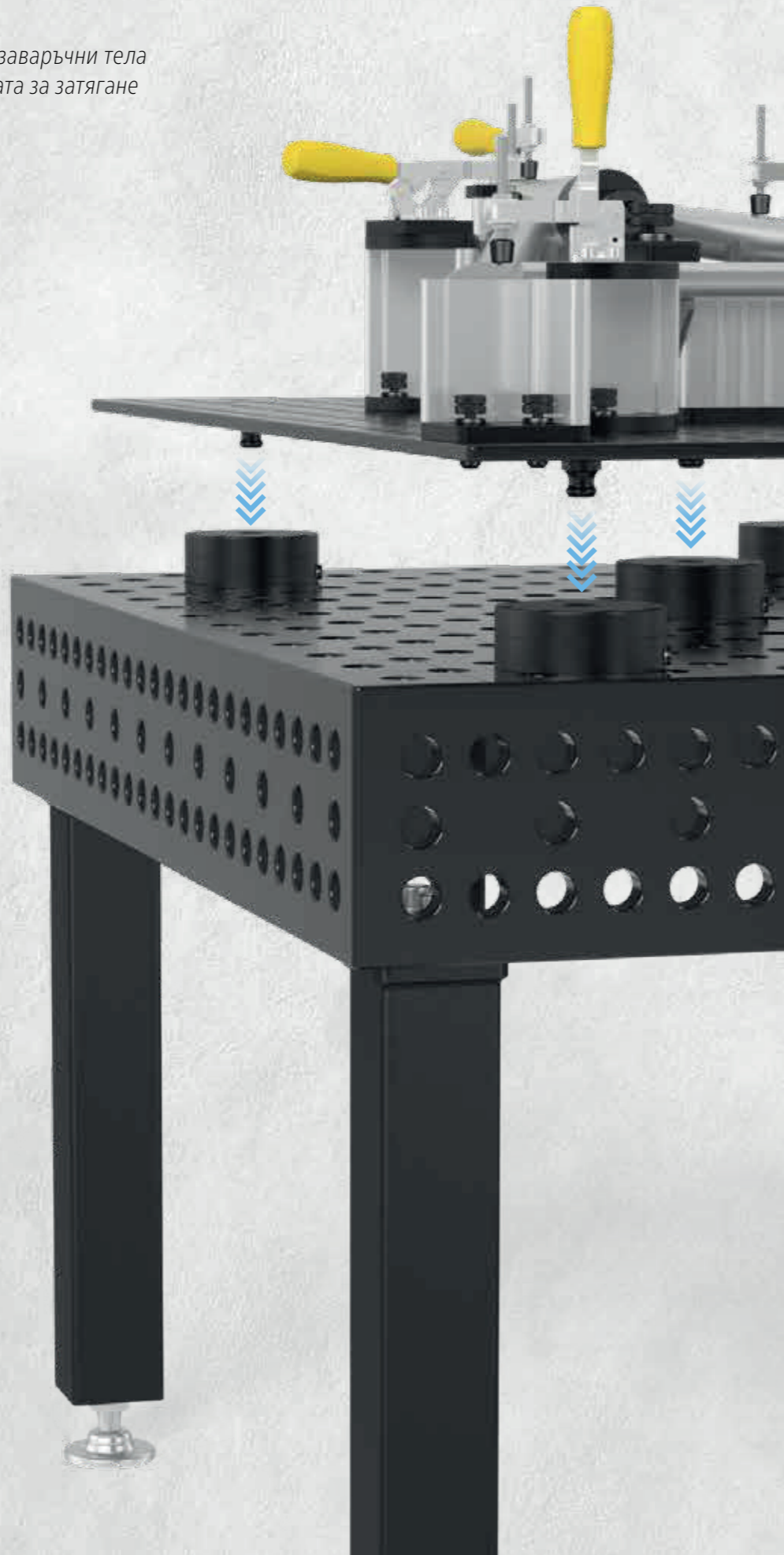

Характеристики

- Работната основа се формира от заваръчната маса на Siegmund
- Необходими са най-малко 4 затягащи модула на перфорирана плоча
- Перфорираната плоча се захваща и центрира с помощта на топки
- Не е необходимо пренастройване на затегнатото приспособление

Предимства

- Превключвайте бързо между повтарящи се тела
- Минимизиране на непродуктивните времена за заваряване
- Подходящ за използване с и без заваръчни роботи
- Много добра точност на повторение

Задържаща сила и точност

- Максимална вертикална задържаща сила 2 kN на модул
- Нулиране с висока точност

Стилове

- Механично заключване
- Пневматично заключване



Подробна информация за продуктите на:
www.siegmund.com/F-zero-point

Исползване на различните втулки

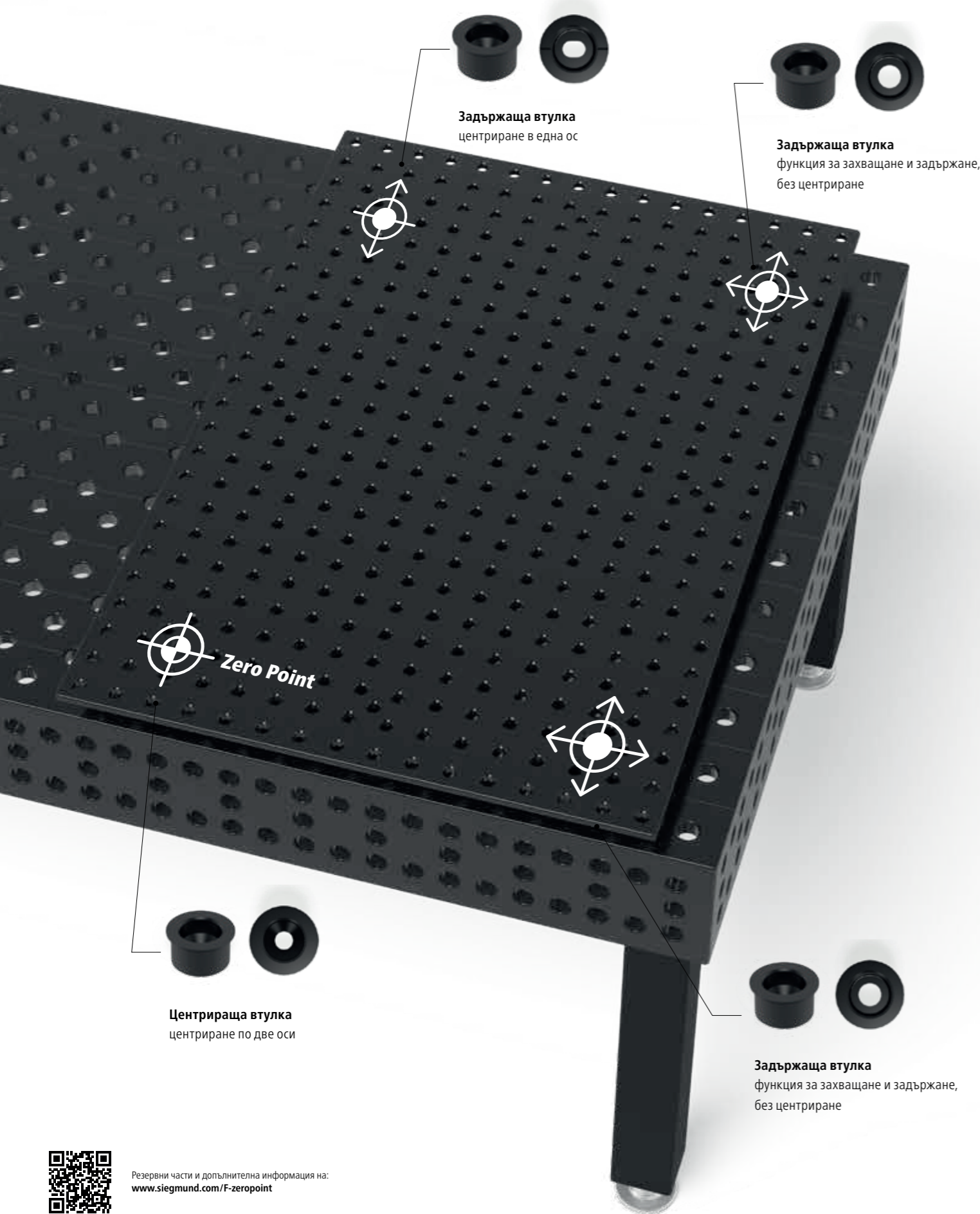

2-ZP0010	Система за захващане с нулева точка механик - нитрирани	103,00 лв •
NEW	Затягащ модул за ръчно захващане, задействане с отворен ключ SW 50	
	макс. сила на задържане	Височина: (с)
2 кН	45 мм	Ø: 58 мм
		Тегло: 0,54 кг
2-ZP0020	Система за захващане с нулева точка пневматичен - нитрирани	539,00 лв •
NEW	пневматичен затягащ модул, освобождаване на затягащия болт с помощта на сгъстен въздух (прибл. 7,5 bar), вкл. Универсален банджо болт ZP0021	
	макс. сила на задържане	Височина: (с)
2 кН	45 мм	Ø: 125 мм
		Тегло: 3,39 кг



2-ZP0022	Покривен болт Полиамидни	24,00 лв •
NEW	за защита на неизползваните затягащи модули	
	Дължина: (a)	Ширина: (b)
-	-	Височина: (c) 29 мм
		Ø: 35 мм
		Тегло: 0,02 кг
2-ZP0021	Универсален банджо винт - нитрирани	52,00 лв •
NEW	за закрепване на пневматичния затягащ модул	
	Дължина: (a)	Ширина: (b)
-	-	Височина: (c) 55 мм
		Ø: 36 мм
		Тегло: 0,15 кг



= устойчивост на надраскване
 = Защита против заваръчни пръски
 = Защита от корозия
 = Полиамидни

Стартов комплект механик

Включено в комплекта
 4x ZP0010 Система за захващане с нулева точка механик
 4x ZP1600 болт
 1x ZP1601 Центрираща втулка
 2x ZP1602 Задържаща втулка
 1x ZP1603 Задържаща втулка

629 лв
 вместо 677 лв
 4-ZP1610



Стартов комплект пневматичен

Включено в комплекта
 4x ZP0020 Система за захващане с нулева точка пневматичен
 4x ZP1600 болт
 1x ZP1601 Центрираща втулка
 2x ZP1602 Задържаща втулка
 1x ZP1603 Задържаща втулка

2.250 лв
 вместо 2.420 лв
 4-ZP1620



Подходящи перфорирани плочи

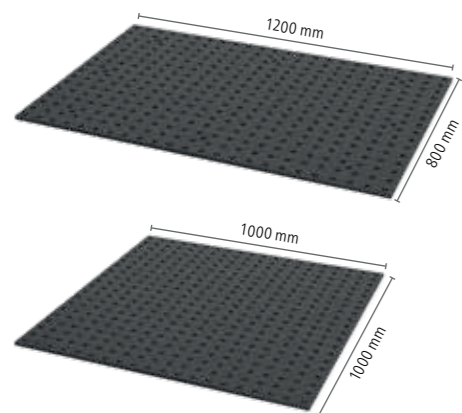

Плот с отвори X8.7 1200x800x12 мм
 инструментална стомана X8.7 + Плазмено-нитриране
 отвори Решетка 50x50 мм
 Дебелина на материала прил. 11,5 – 13 мм

1.444 лв
 2-164004.X7

Плот с отвори X8.7 1000x1000x12 мм
 инструментална стомана X8.7 + Плазмено-нитриране
 отвори Решетка 50x50 мм
 Дебелина на материала прил. 11,5 – 13 мм

1.459 лв
 2-164024.X7

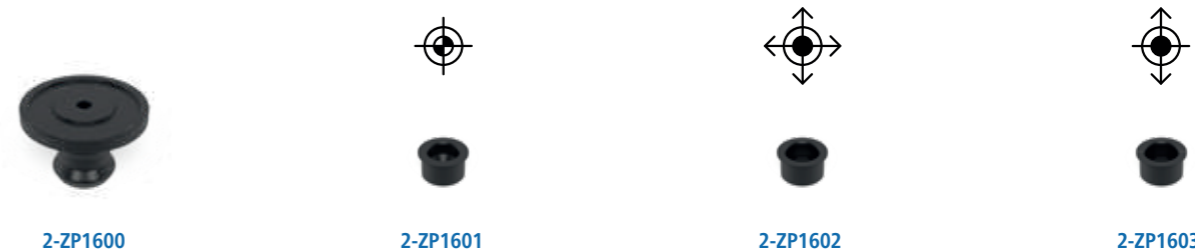

2-ZP1600	болт	46,00 лв
за свързване на перфорирана плоча със затягащ модул		
Височина: (с)	Ø:	Тегло:
30 мм	45 мм	0,13 кг
2-ZP1601	Центрираща втулка - нитрирани	17,00 лв
за свързване на затягащи болтове с перфорирана плоча, центриране по две оси, вкл. фиксиращ материал		
Височина: (с)	Ø:	Тегло:
10 мм	19 мм	0,01 кг
2-ZP1602	Задържаща втулка - нитрирани	17,00 лв
за свързване на затягащи болтове с перфорирана плоча, функция за захващане и задържане, без центриране, вкл. фиксиращ материал		
Височина: (с)	Ø:	Тегло:
10 мм	19 мм	0,01 кг
2-ZP1603	Задържаща втулка - нитрирани	26,00 лв
за свързване на затягащи болтове с перфорирана плоча, центриране в една ос, вкл. фиксиращ материал		
Височина: (с)	Ø:	Тегло:
10 мм	19 мм	0,01 кг

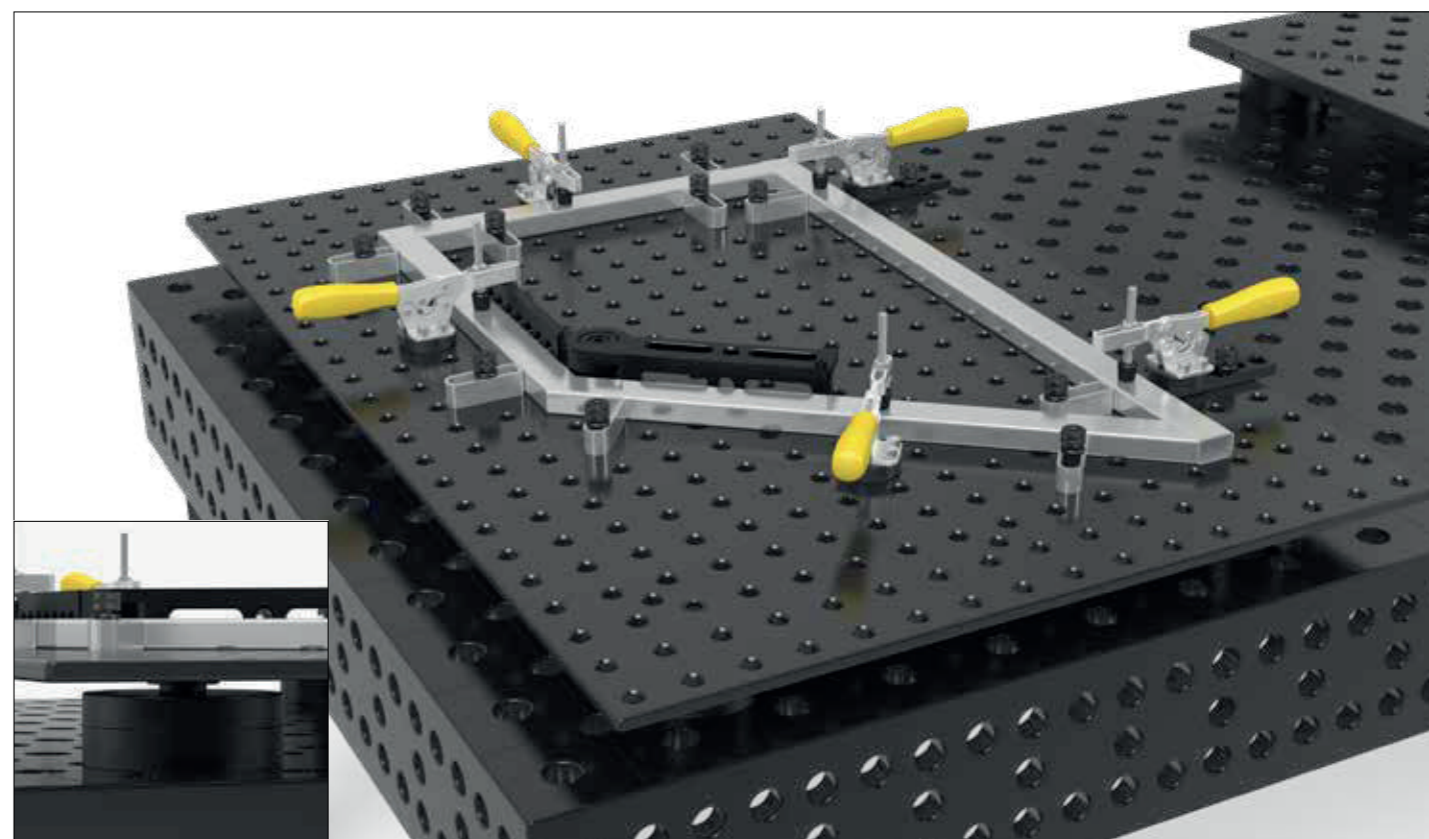

Още онлайн перфорирани плотове:
www.siegmund.com/F-plates

Стартов комплект механик

Включено в комплекта
 4x ZP0010 Система за захващане с нулева точка механик
 4x ZP2800 болт
 1x ZP2801 Центрираща втулка
 2x ZP2802 Задържаща втулка
 1x ZP2803 Задържаща втулка

673 лв
 вместо 725 лв
 4-ZP2810



Стартов комплект пневматичен

Включено в комплекта
 4x ZP0020 Система за захващане с нулева точка пневматичен
 4x ZP2800 болт
 1x ZP2801 Центрираща втулка
 2x ZP2802 Задържаща втулка
 1x ZP2803 Задържаща втулка

2.295 лв
 вместо 2.468 лв
 4-ZP2820



Подходящи перфорирани плочи

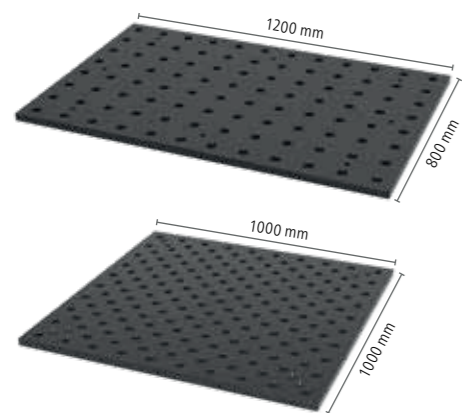

Плот с отвори X8.7 1200x800x25 мм
 инструментална стомана X8.7 + Плазмено-нитриране
 отвори Решетка 100x100 мм
 Дебелина на материала прил. 25 мм

2.350 лв
 2-284004.X7

Основен плот за маса 1000x1000x25 мм
 инструментална стомана X8.7 + Плазмено-нитриране
 отвори Диагонална решетка
 Дебелина на материала прил. 25 мм

2.466 лв
 2-281010.XD7.T1



2-ZP2800	болт	48,00 лв
за свързване на перфорирана плоча със затягащ модул		
Височина: (с)	Ø:	Тегло:
40 мм	45 мм	0,25 кг
2-ZP2801	Центрираща втулка - нитрирани	28,00 лв
за свързване на затягащи болтове с перфорирана плоча, центриране по две оси, вкл. фиксиращ материал		
Височина: (с)	Ø:	Тегло:
13 мм	31 мм	0,06 кг
2-ZP2802	Задържаща втулка - нитрирани	28,00 лв
за свързване на затягащи болтове с перфорирана плоча, функция за захващане и задържане, без центриране, вкл. фиксиращ материал		
Височина: (с)	Ø:	Тегло:
13 мм	31 мм	0,06 кг
2-ZP2803	Задържаща втулка - нитрирани	35,00 лв
за свързване на затягащи болтове с перфорирана плоча, центриране в една ос, вкл. фиксиращ материал		
Височина: (с)	Ø:	Тегло:
13 мм	31 мм	0,06 кг

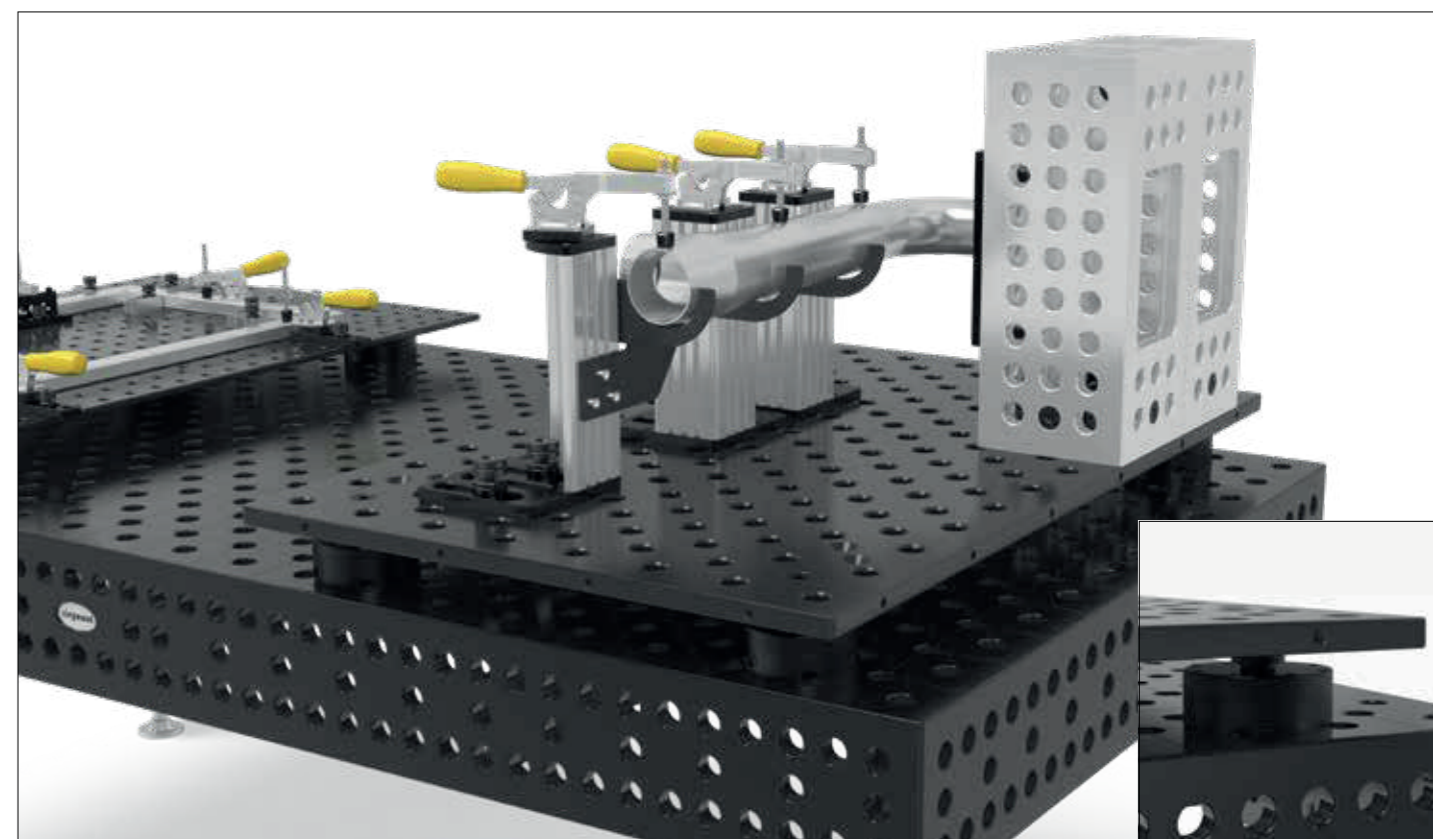

Още онлайн перфорирани плотове:
www.siegmund.com/F-plates

= устойчивост на надрасване = Защита против заваръчни пръски = Защита от корозия

• = Складов продукт

○ = Продукт по поръчка

Пояснение на стр. 3 www.siegmund.com

Нова система за затягане

За лесното създаване на шаблони за серийни детайли

Многократна точност с по-малко време за настройка и по-висока производителност. Малки или големи приспособления могат бързо да бъдат изградени за 1-3 часа.

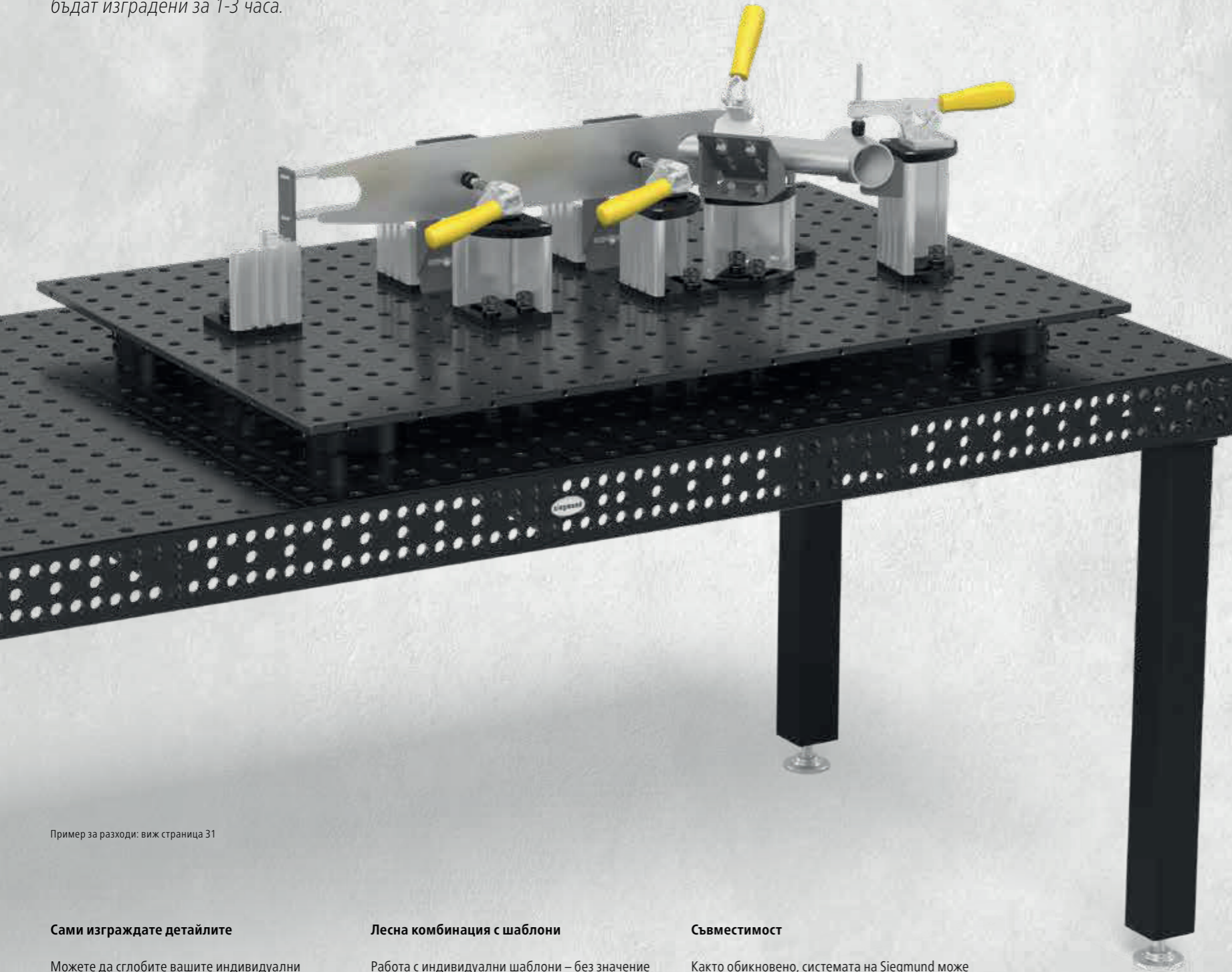

Пример за разходи: виж страница 31

Сами изградете детайлите

Можете да сглобите вашите индивидуални детайли от алуминиеви профили и различни покривни и основни плотове. Изградвайте малки до големи системи бързо, лесно и на ниска цена.

Лесна комбинация с шаблони

Работа с индивидуални шаблони – без значение дали са лазерни части или от 3D принтер. Шаблоните могат да бъдат прикрепени към профила в Т-слота с квадратни гайки и винтове.

Съвместимост

Както обикновено, системата на Siegmund може също да се комбинира с всички други продукти на Siegmund.

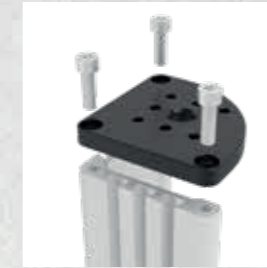

Характеристики

- Модулна система за максимална гъвкавост
- За система 16, 22 и 28
- Постоянно разширяване на продуктовата гама
- Препоръчваме перфорирани плочи Siegmund, заваръчни маси или такива с канали

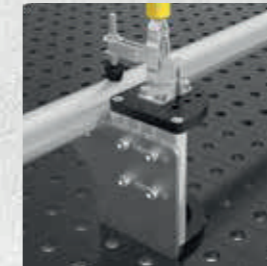

Работа с шаблони

- T-slot за закрепване на шаблони, напр. лазерни шаблони, 3D части и др.
- Подравняването на шаблоните се извършва с помощта на повърхността на масата



Индивидуална височина

- Височината на компонентите се определя от дължината на алуминиевите профили
- Височината може да се регулира индивидуално
- Алуминиев профил на разположение за фиксиране



Бързо-сменяеми стяги

- Бързо фиксиране и освобождаване
- Ергономична дръжка
- Предлагат се различни версии и размери
- Със стандартизиран модел на отвор на Siegmund



Пример за разходи

без маса, перфорирана плоча, система за захващане с нулева точка и профили за лазерно рязане

Акcesoари

15x Болтове 1.179 лв

Система за затягане

2x Алуминиев профил 76 мм, 5x Алуминиев профил 101 мм, 1.267 лв
1x Алуминиев профил 151 мм, 4x Покривна плоча, 8x Основни плотове,
86x Винтове, 4x Бързо затягащо оборудване, 2x Дистанционна плоча

Време за монтаж приблизително 2,5 часа



Подробна информация за продуктите на: www.siegmund.com/F-clampingsystem

Нова система за затягане

За лесното създаване на шаблони за серийни детайли

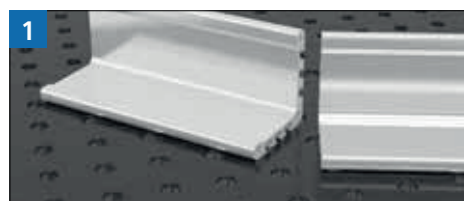

1 Определете сами височината

- Определете необходимата височина на алуминиевия профил
- Обърнете внимание на минималната височина на среза (Стр. 35)
- Осигурете правилен срез
- Изтрийте профила след рязане

Предлагаме и изрязани и завършени профили. (Стр. 35)

2 Закрепете основната плоча

- Закрепете към алуминиевия профил със самонарезни винтове
- Когато винтовете се завинтват, в профила се създава резба
- Не е необходимо рязане на резби
- Максимален въртящ момент: 20 Nm

3 Поставете гайка

- Поставете гайки в T-slot прореза на алуминиевите профили
- За закрепване на шаблони от страна на клиента (дебелина на материала 5 – 6 мм) или по избор също странично закрепване на бързосменяеми скоби с винтове M8x12



4 Закрепете горния плот

- Закрепете към алуминиевия профил със самонарезни винтове
- Когато винтовете се завинтват, в профила се създава резба
- Не е необходимо рязане на резби
- Максимален въртящ момент: 20 Nm

5 Монтирайте аксесоари

- Монтирайте скоба за бърза смяна директно върху плочата
- Скобата за бърза смяна може да бъде прикрепена и с помощта на адаптер
- Възможно е закрепване на скоби, ограничители и призми в отвори от система 16

6 Затегнете устройството

- Прикрепване към перфориран плот, заваръчна маса или слот маса с бързо затягащи се болтове
- Ако е необходимо, използвайте винт M8x12, за да закрепите персонализиран шаблон към квадратна гайка

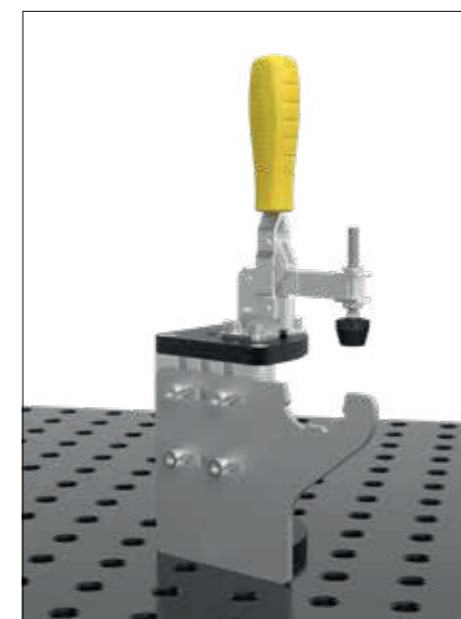

Пример за завършен ъгъл

Самонарезен винт M8x25

Стр. 37

Квадратни муфи с резби M8

Стр. 37

Винтове M8x12

Стр. 37

Лазерно изрязан профил

Пример от страна на клиента

Плот с отвори

Стр. 38 / 40 / 42

Подробна информация за сглобяването на продукта на: www.siegmund.com/F-clampingsystem



Бързо-сменяеми стяги

Стр. 36

Винтове M8x16

Стр. 37

Покривна плоча

Стр. 35

Алуминиев профил 100 T

Стр. 35

Бързо фиксиращ болт

Стр. 115 / 143 / 183

Основни плотове

Стр. 39 / 41 / 43

Самонарезен винт M8x25

Стр. 37

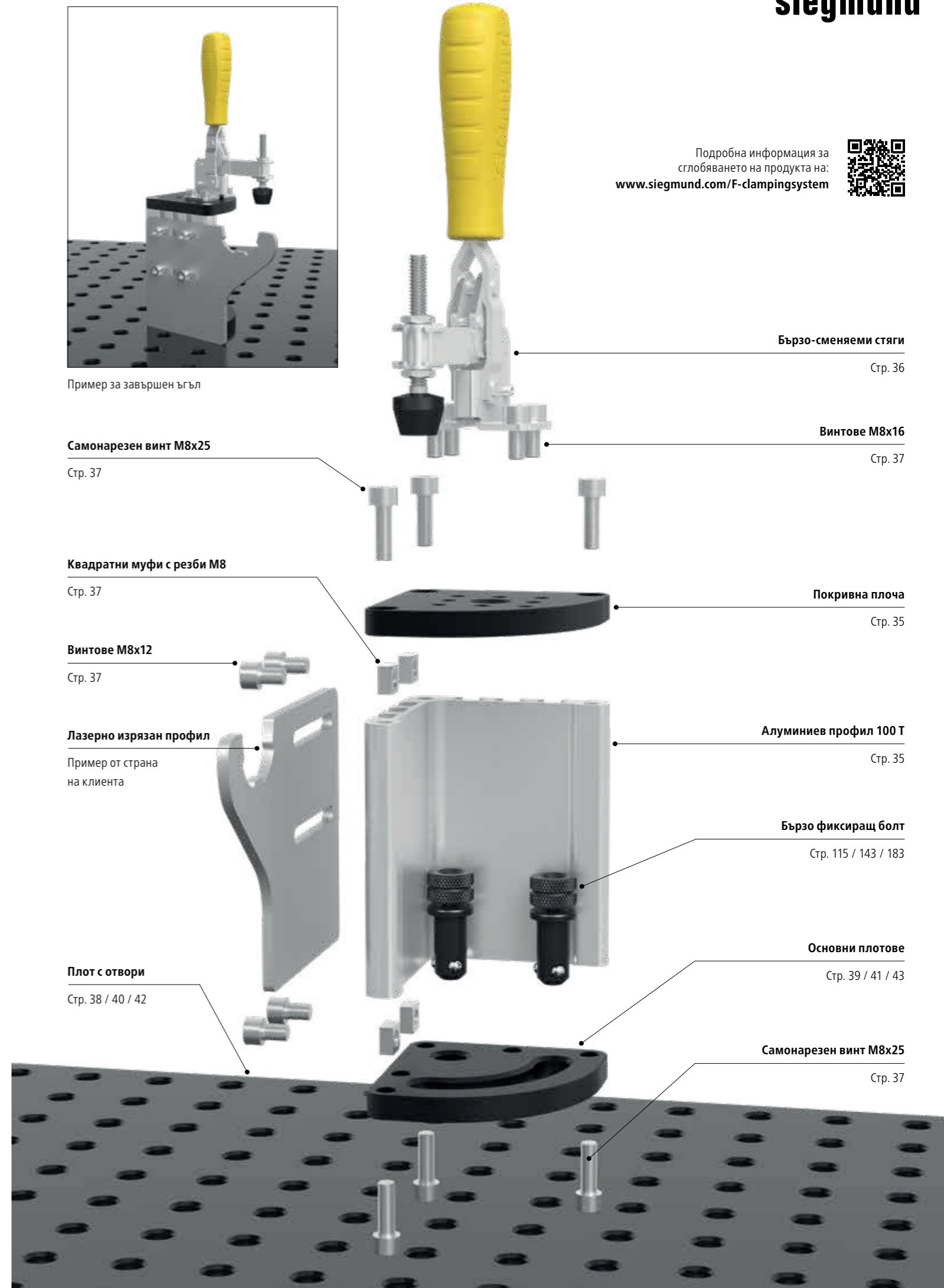

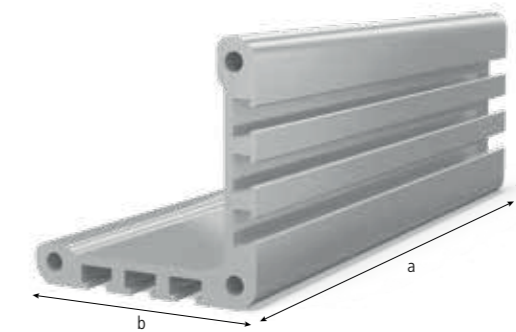
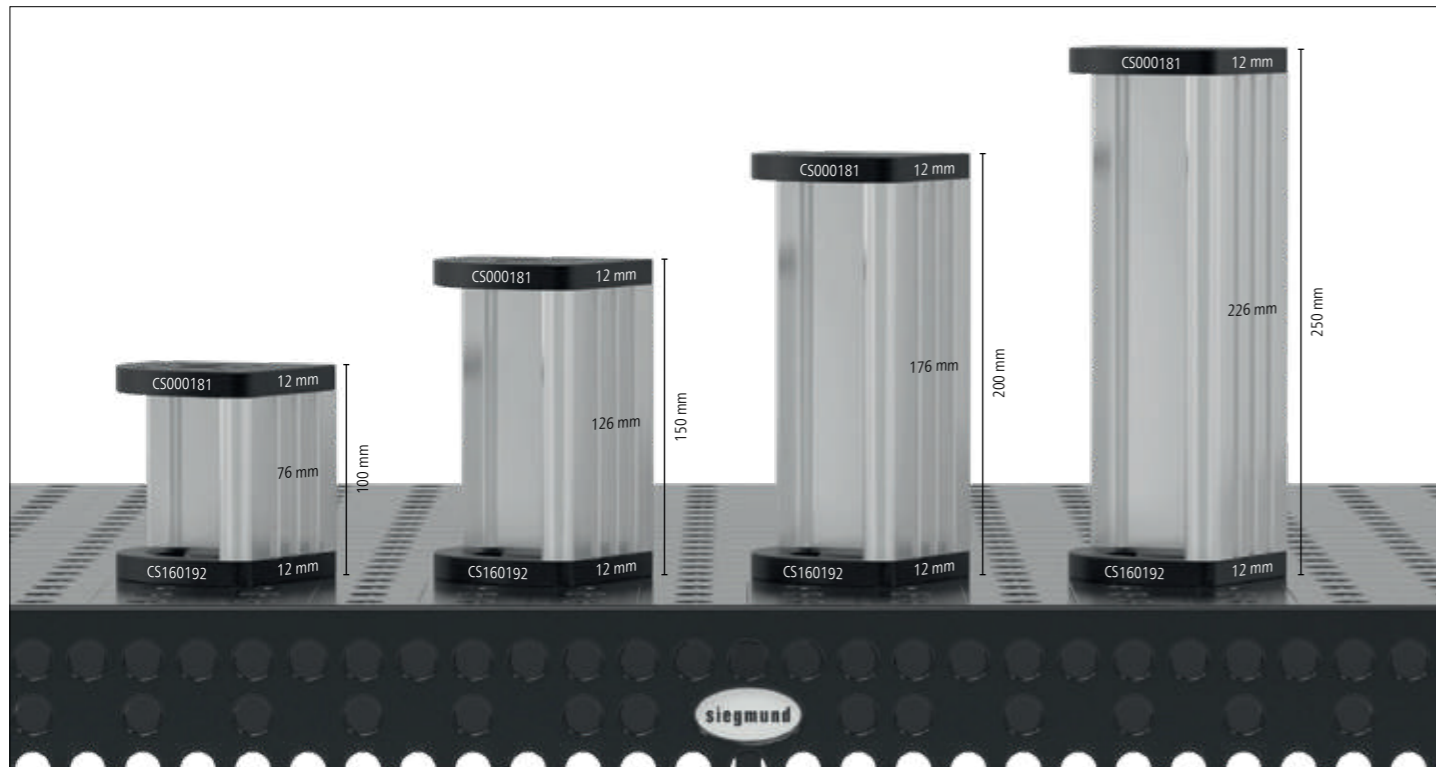

ALU

Алуминиев профил 100 Т

3 T-slots от всяка страна, за М8 квадратни гайки, разстояние в T-Slots 20 мм, за свързване на основна и покривна плоча, алуминиев профил 2000 мм за индивидуално рязане, Минимална височина на рязане: System 16: 45 мм, System 22: 35 мм, System 28: 40 мм

	Изпълнение:	Дължина: (a)	Ширина: (b)	Височина: (c)	Тегло:	
2-CS000172.1	T-Slot	76 мм	100 мм	100 мм	0,34 кг	26,00 лв •
2-CS000172.2	T-Slot	101 мм	100 мм	100 мм	0,45 кг	31,00 лв •
2-CS000172.3	T-Slot	126 мм	100 мм	100 мм	0,56 кг	35,00 лв •
2-CS000172.4	T-Slot	151 мм	100 мм	100 мм	0,66 кг	37,00 лв •
2-CS000172.5	T-Slot	176 мм	100 мм	100 мм	0,77 кг	44,00 лв •
2-CS000172.6	T-Slot	201 мм	100 мм	100 мм	0,88 кг	48,00 лв •
2-CS000172.7	T-Slot	226 мм	100 мм	100 мм	0,99 кг	50,00 лв •
2-CS000172.8	T-Slot	251 мм	100 мм	100 мм	1,10 кг	55,00 лв •
2-CS000172.9	T-Slot	276 мм	100 мм	100 мм	1,21 кг	61,00 лв •
2-CS000176	T-Slot	500 мм	100 мм	100 мм	2,19 кг	98,00 лв •
2-CS000172	T-Slot	2.000 мм	100 мм	100 мм	8,74 кг	328,00 лв •

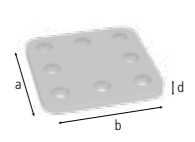
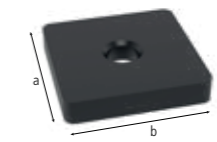
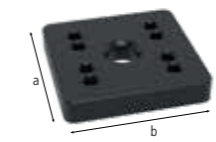
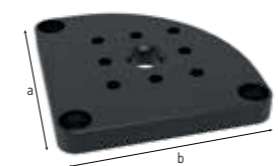
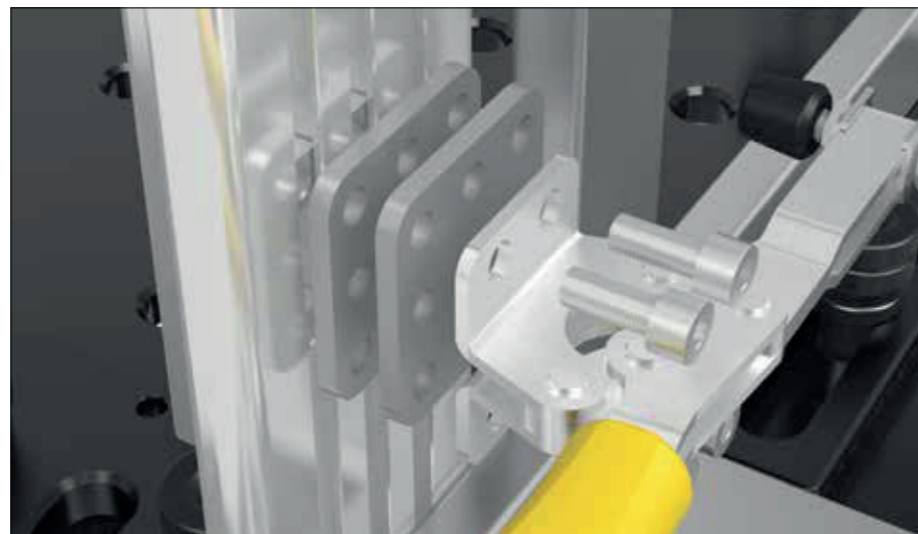

2-CS000181





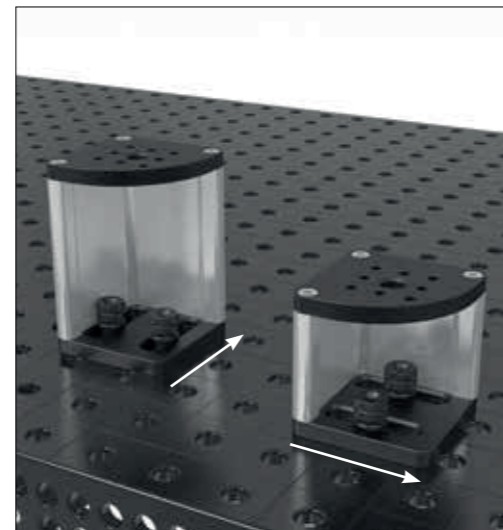
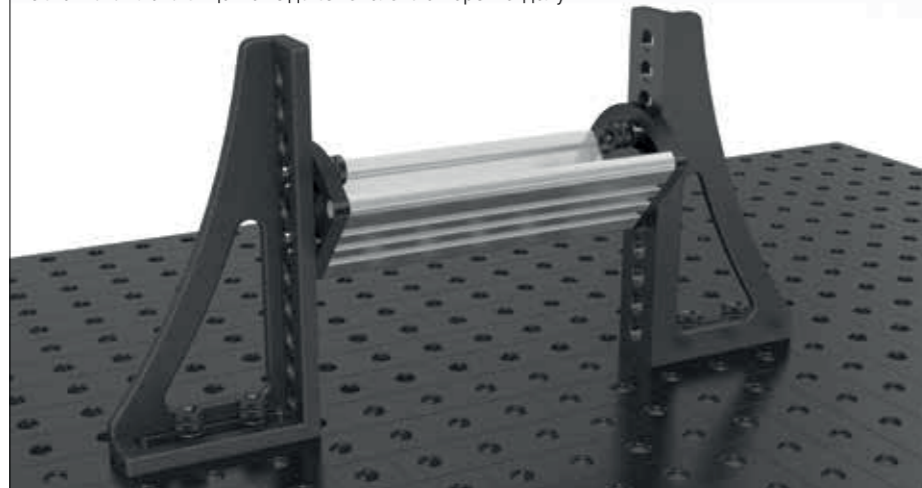

2-CS000183

2-CS000184

2-CS000185.Set

Основната плоча също може да се използва отгоре и отдолу



2-CS000181	Покривна плоча 100 - нитрирани	63,00 лв •
 	Отвори с резба М8 за закрепване на бързи стяги, закрепване към профила със самонарезни винтове, система 16 отвор в средата	
	Дължина: (a) Ширина: (b) MS: (d) Тегло:	
	100 мм 100 мм 12 мм 0,71 кг	
2-CS000183	Адаптерна плоча с модел на отвора за бързо сменяема стяга - нитрирани	39,00 лв •
 	закрепване с вдлъбнати болтове 160528, позволява свободно позициониране на бързи стяги, за бързо сменяема стяга (Модел на дупка 40x20 мм / 40x40 мм / 40 мм)	
	Дължина: (a) Ширина: (b) MS: (d) Тегло:	
	70 мм 70 мм 12 мм 0,41 кг	
2-CS000184	Адаптерна плоча без модел на отвора за бързо сменяема стяга - нитрирани	28,00 лв •
 	закрепване с вдлъбнати болтове 160528, адаптер за бързи стяги от други производители, Може да се добави от клиента шаблон за пробиване	
	Дължина: (a) Ширина: (b) MS: (d) Тегло:	
	70 мм 70 мм 12 мм 0,44 кг	
2-CS000185.Set	Комплект Дистанционна плоча 5 мм 5 броя в опаковка - Неръждаема стомана	39,00 лв •
	5 части, като компенсират височината, когато се използват бързи стяги, за бързо сменяема стяга (Модел на дупка 40x20 мм / 40x40 мм / 40 мм)	
	Дължина: (a) Ширина: (b) MS: (d) Тегло:	
	59 мм 59 мм 5 мм 0,60 кг	

MS=Дебелина на материала;



Подробна информация за продуктите на:
www.siegmund.com/F-clampingsystem

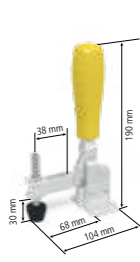

2-CS009082

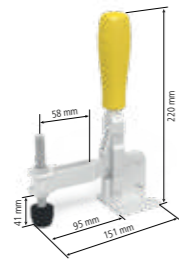

2-CS009084

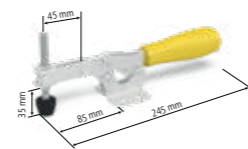

2-CS009092

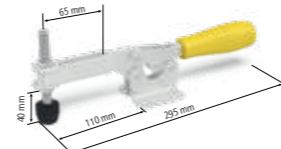

2-CS009094

2-CS009082	Вертикална стяга 1800	66,00 лв •
без адаптер, Модел на дупка 40x20 мм, ъгъл на отваряне: 110°		
макс. сила на задържане	Дължина: (a)	Ширина: (b)
1,8 kN	104 мм	56 мм
	Височина: (c)	Тегло:
	190 мм	0,43 кг
2-CS009084	Вертикална стяга 2200	72,00 лв •
без адаптер, Модел на дупка 40x40 мм, ъгъл на отваряне: 105°		
макс. сила на задържане	Дължина: (a)	Ширина: (b)
2,2 kN	151 мм	58 мм
	Височина: (c)	Тегло:
	220 мм	0,70 кг
2-CS009092	Хоризонтална стяга 1800	61,00 лв •
без адаптер, Модел на дупка 40x20 мм, с по-малко интерферентен контур в сравнение с вертикалните стяги, ъгъл на отваряне: 90°		
макс. сила на задържане	Дължина: (a)	Ширина: (b)
1,8 kN	245 мм	56 мм
	Височина: (c)	Тегло:
	-	0,43 кг
2-CS009094	Хоризонтална стяга 3000	76,00 лв •
без адаптер, Модел на дупка 40x40 мм, с по-малко интерферентен контур в сравнение с вертикалните стяги, ъгъл на отваряне: 90°		
макс. сила на задържане	Дължина: (a)	Ширина: (b)
3 kN	295 мм	58 мм
	Височина: (c)	Тегло:
	-	0,73 кг

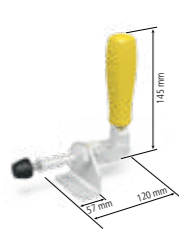

2-CS009083



2-CS009093

2-CS009083	Хоризонтално затягаща стяга 2500	90,00 лв •
без адаптер, Модел на дупка 40 мм		
макс. сила на задържане	Дължина: (a)	Тегло:
2,5 kN	120 мм	0,51 кг
2-CS009093	Хоризонтално затягаща стяга 4000	127,00 лв •
без адаптер, Модел на дупка 40 мм		
макс. сила на задържане	Дължина: (a)	Тегло:
4 kN	180 мм	1,00 кг



2-CS009001



2-CS009002



2-CS009003



2-CS009004

2-CS009001	Комплект Самонарезен винт М8x25 50 броя в опаковка	17,00 лв •
50 части, за свързване на основни или покривни плотове с алуминиев профил		
Тегло:		
1,00 кг		
2-CS009002	Комплект Винтове М8x12 50 броя в опаковка	17,00 лв •
50 части, за закрепване на бързи стяги и шаблони (дебелина на материала 5 – 6 мм) в слота		
Тегло:		
0,60 кг		
2-CS009003	Комплект Винтове М8x16 50 броя в опаковка	17,00 лв •
50 части, за закрепване на бързосменяеми стяги за покривни плотове		
Тегло:		
0,65 кг		
2-CS009004	Комплект Квадратни муфи с резби М8 50 броя в опаковка	7,00 лв •
50 части, Плъзгащи се блокове за алуминиеви профили с T-Slot		
Тегло:		
0,35 кг		

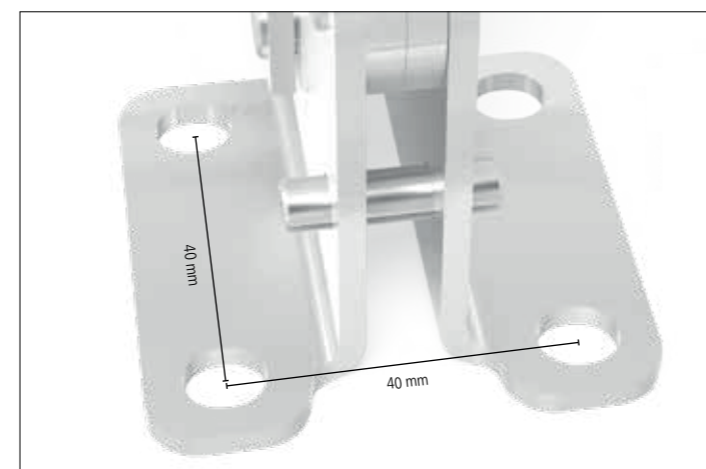
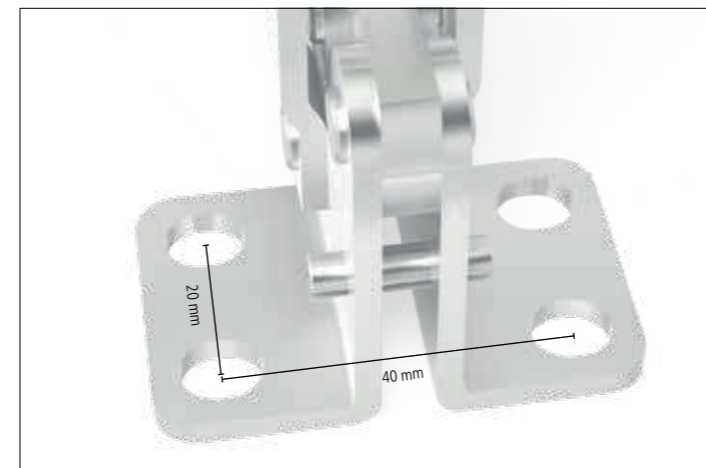

Подробна информация за продуктите на:
www.siegmund.com/F-clampingsystem

Стартов комплект 16

Включено в комплекта

- 4x CS000176 Алюминиев профил 100 Т 500 мм
- 4x CS000181 Покривна плоча 100 нитрирани
- 4x CS160192 Основни плотове 100 радиална нитрирани
- 1x CS009001 Комплект Самонарезен винт М8х25 50 броя в опаковка
- 1x CS009002 Комплект Винтове М8х12 50 броя в опаковка
- 1x CS009003 Комплект Винтове М8х16 50 броя в опаковка
- 1x CS009004 Комплект Квадратни муфи с резби М8 50 броя в опаковка

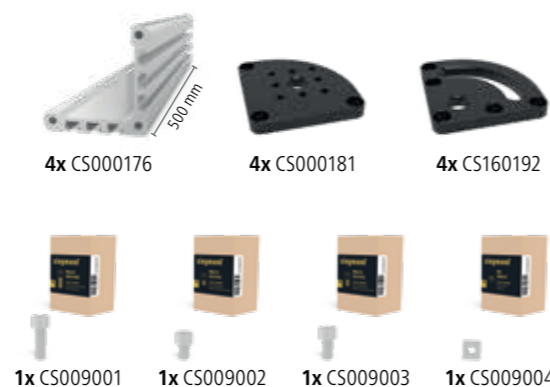

832 лв

вместо 893 лв

4-CS160001.1

Плот с отвори X8.7 1200x800x12 мм

Идеалната основа за вашите детайли.

Отвори Ø 16 мм

инструментална стомана X8.7
+ Плазмено-нитриране
отвори Решетка 50x50 мм
Дебелина на материала прил. 11,5 – 13 мм

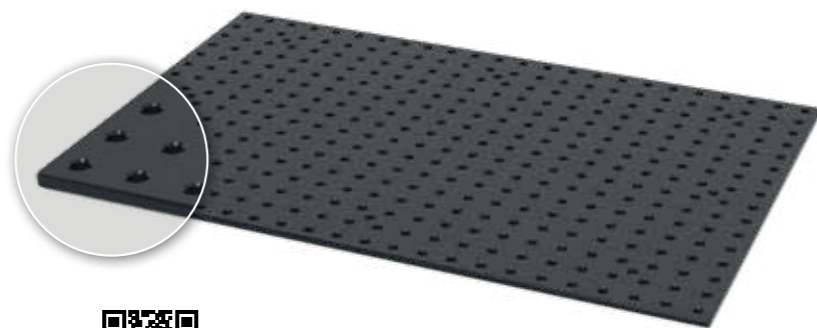

Още онлайн перфорирани плотове:
www.siegmund.com/F-plates

1.444 лв

4-164004.X7

Бързо затягащо оборудване с адаптер



Вертикална стяга 1800 с адаптер

Адаптер CS160715.4, за системен отвор 16 мм

4-CS160790

105 лв •



Хоризонтално затягаща стяга 2500 с адаптер

Адаптер CS160715.4, за системен отвор 16 мм

4-CS160792

129 лв •



Хоризонтална стяга 1800 с адаптер

Адаптер CS160715.4, за системен отвор 16 мм

4-CS160794

100 лв •



Хоризонтално затягаща стяга 4000 с адаптер

Адаптер CS160715.4, за системен отвор 16 мм

4-CS160793

162 лв •

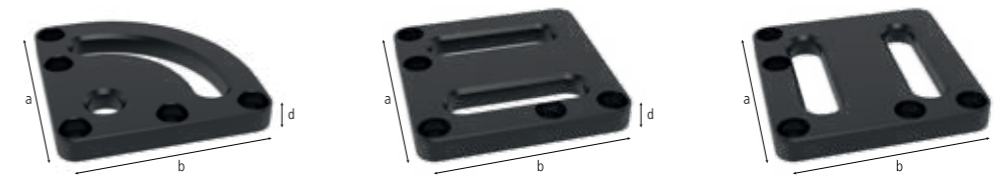

2-CS160192

2-CS160193

2-CS160194

2-CS160192	Основни плотове 100 радиална - нитрирани	48,00 лв •
	радиално позициониран, за закрепване към алуминиеви профили със самонарезен винт, за разстояние между отвора 50 мм, безстепенно въртене на 90°	
	Дължина: (a) Ширина: (b) MS: (d) Тегло:	
	100 мм 100 мм 12 мм 0,57 кг	
2-CS160193	Основни плотове 100 ляво продълговато - нитрирани	50,00 лв •
	линейно позициониран ляв, за закрепване към алуминиеви профили със самонарезен винт, безстепенно подвижен	
	Дължина: (a) Ширина: (b) MS: (d) Тегло:	
	100 мм 100 мм 12 мм 0,64 кг	
2-CS160194	Основни плотове 100 дясно продълговато - нитрирани	50,00 лв •
	линейно позициониран десен, за закрепване към алуминиеви профили със самонарезен винт, безстепенно подвижен	
	Дължина: (a) Ширина: (b) MS: (d) Тегло:	
	100 мм 100 мм 12 мм 0,64 кг	

MS=Дебелина на материала;



2-CS160715.4



2-160546.1

2-CS160715.4	Адаптер, модел с отвори Ø 60 / 15 ексцентричен - полиран	48,00 лв •
	за бързо сменяема стяга (Модел на дупка 40x20 мм / 40 мм), за системен отвор 16 мм	
	Височина: (c) Ø: MS: (d) Тегло:	
	25 мм 60 мм 15 мм 0,36 кг	
2-160546.1	Втулка за стяга за М8 резба	17,00 лв •
	вкл. винт, Отстранете О-пръстена, за да поставите винт, за закрепване на аксесоари Siegmund към отвори с резба	
	Височина: (c) Ø: MS: (d) Тегло:	
	17 мм 23 мм - 0,02 кг	

MS=Дебелина на материала;



Подробна информация за продуктите на:
www.siegmund.com/F-clampingsystem

Стартов комплект 22

Включено в комплекта

- 4x CS000176 Алуминиев профил 100 Т 500 мм
- 4x CS000181 Покривна плоча 100 нитрирани
- 4x CS220192 Основни плотове 170 радиална нитрирани
- 1x CS009001 Комплект Самонарезен винт М8х25 50 броя в опаковка
- 1x CS009002 Комплект Винтове М8х12 50 броя в опаковка
- 1x CS009003 Комплект Винтове М8х16 50 броя в опаковка
- 1x CS009004 Комплект Квадратни муфи с резби М8 50 броя в опаковка

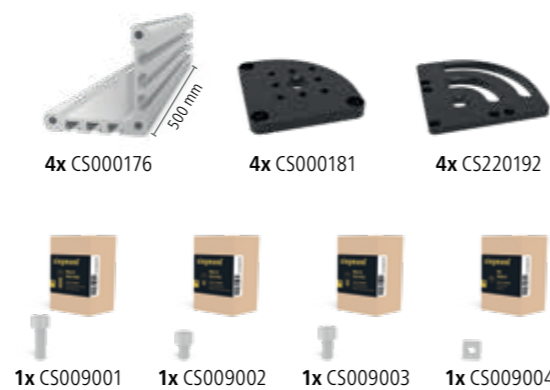

1.083 лв

вместо 1.166 лв

4-CS220001.1

Плот с отвори S355J2+N 1200x800x18 мм

Идеалната основа за вашите детайли.

Отвори Ø 22 мм

Премиум стомана S355J2+N
+ Плазмено-нитриране
отвори Решетка 100x100 мм
Дебелина на материала прилб. 17 – 19 мм



Още онлайн перфорирани плотове:
www.siegmund.com/F-plates

1.544 лв

4-224004.P

Бързо затягащо оборудване с адаптер



Вертикална стяга 1800 с адаптер

Адаптер CS220715.4, за системен отвор 22 мм

4-CS220790

105 лв •



Вертикална стяга 2200 с адаптер

Адаптер CS220715.4, за системен отвор 22 мм

4-CS220791

114 лв •



Хоризонтална стяга 1800 с адаптер

Адаптер CS220715.4, за системен отвор 22 мм

4-CS220794

100 лв •



Хоризонтална стяга 3000 с адаптер

Адаптер CS220715.4, за системен отвор 22 мм

4-CS220795

116 лв •



Хоризонтално затягаща стяга 2500 с адаптер

Адаптер CS220715.4, за системен отвор 22 мм

4-CS220792

129 лв •



Хоризонтално затягаща стяга 4000 с адаптер

Адаптер CS220715.4, за системен отвор 22 мм

4-CS220793

162 лв •

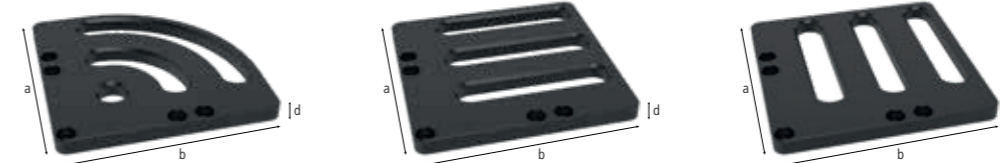

2-CS220192

2-CS220193

2-CS220194

2-CS220192	Основни плотове 170 радиална - нитрирани	116,00 лв •
	радиално позициониран, за закрепване към алуминиеви профили със самонарезен винт, за разстояние между отвора 50 мм / 100 мм, безстепенно въртене на 90°	
	Дължина: (a) Ширина: (b) MS: (d) Тегло:	
	170 мм 170 мм 18 мм 2,59 кг	
2-CS220193	Основни плотове 170 ляво продълговато - нитрирани	131,00 лв •
	линейно позициониран ляв, за закрепване към алуминиеви профили със самонарезен винт, безстепенно подвижен	
	Дължина: (a) Ширина: (b) MS: (d) Тегло:	
	170 мм 170 мм 18 мм 2,81 кг	
2-CS220194	Основни плотове 170 дясно продълговато - нитрирани	131,00 лв •
	линейно позициониран десен, за закрепване към алуминиеви профили със самонарезен винт, безстепенно подвижен	
	Дължина: (a) Ширина: (b) MS: (d) Тегло:	
	170 мм 170 мм 18 мм 2,81 кг	

MS=Дебелина на материала;



2-CS220715.4



2-220546.1

2-CS220715.4	Адаптер, модел с отвори Ø 70 / 15 ексцентричен - полиран	48,00 лв •
	за бързо сменяема стяга (Модел на дупка 40x20 мм / 40x40 мм / 40 мм), за системен отвор 22 мм	
	Височина: (c) Ø: MS: (d) Тегло:	
	25 мм 70 мм 15 мм 0,46 кг	
2-220546.1	Втулка за стяга за М8 резба	26,00 лв •
	вкл. винт, за закрепване на аксесоари Siegmund към отвори с резба	
	Височина: (c) Ø: MS: (d) Тегло:	
	21 мм 31 мм - 0,05 кг	

MS=Дебелина на материала;



Подробна информация за продуктите на:
www.siegmund.com/F-clampingsystem

Стартов комплект 28

Включено в комплекта

- 4x CS000176 Алюминиев профил 100 Т 500 мм
- 4x CS000181 Покривна плоча 100 нитрирани
- 4x CS280192 Основни плотове 175 радиална нитрирани
- 2x 800653.1.N Дистанционен пръстен 4 броя в опаковка
- 1x CS009001 Комплект Самонарезен винт М8х25 50 броя в опаковка
- 1x CS009002 Комплект Винтове М8х12 50 броя в опаковка
- 1x CS009003 Комплект Винтове М8х16 50 броя в опаковка
- 1x CS009004 Комплект Квадратни муфи с резби М8 50 броя в опаковка



1.092 лв

вместо 1.175 лв

4-CS280001.1

Плот с отвори Premium Light 1200x800x15 мм

Идеалната основа за вашите детайли.

Отвори Ø 28 мм

- инструментална стомана Х8.7
- + Плазмено-нитриране
- отвори Решетка 100x100 мм
- Дебелина на материала прил. 15 мм



Още онлайн перфорирани плотове:
www.siegmund.com/F-plates

1.542 лв

4-804004.X7

Бързо затягащо оборудване с адаптер

Вертикална стяга 1800 с адаптер
Адаптер CS280715.4, за системни отвори 28 мм

4-CS280790 **105 лв**

Вертикална стяга 2200 с адаптер
Адаптер CS280715.4, за системни отвори 28 мм

4-CS280791 **114 лв**

Хоризонтална стяга 1800 с адаптер
Адаптер CS280715.4, за системни отвори 28 мм

4-CS280794 **100 лв**

Хоризонтална стяга 3000 с адаптер
Адаптер CS280715.4, за системни отвори 28 мм

4-CS280795 **116 лв**

Хоризонтално затягаща стяга 2500 с адаптер
Адаптер CS280715.4, за системни отвори 28 мм

4-CS280792 **129 лв**

Хоризонтално затягаща стяга 4000 с адаптер
Адаптер CS280715.4, за системни отвори 28 мм

4-CS280793 **162 лв**

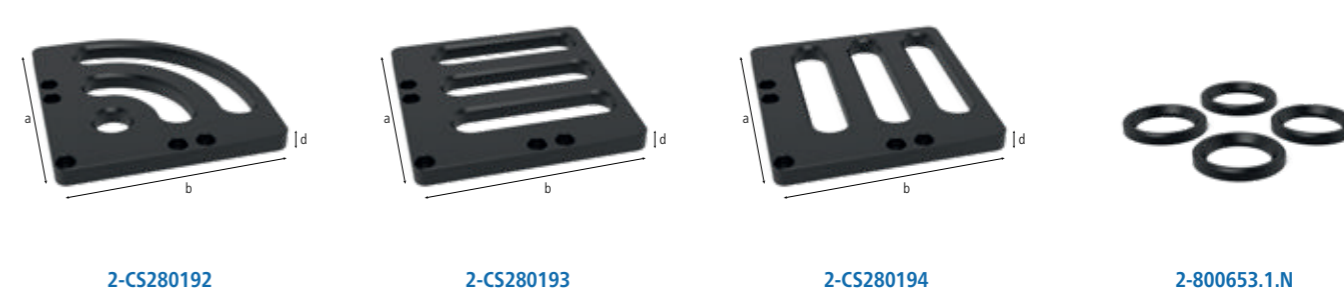

2-CS280192	Основни плотове 175 радиална - нитрирани	107,00 лв		
	радиално позициониран, за закрепване към алуминиеви профили със самонарезен винт, за разстояние между отворите 50 мм / 100 мм, безстепенно въртене на 90°, за затягане са необходими дистанционни пръстени (арт. № 800653.1.N)			
Дължина: (a)	Ширина: (b)	Ø:	MS: (d)	Тегло:
175 мм	175 мм	-	15 мм	2,06 кг
2-CS280193	Основни плотове 175 ляво продълговато - нитрирани	122,00 лв		
	линейно позициониран ляв, за закрепване към алуминиеви профили със самонарезен винт, безстепенно подвижен, За затягане са необходими дистанционни пръстени (арт. № 800653.1.N)			
Дължина: (a)	Ширина: (b)	Ø:	MS: (d)	Тегло:
175 мм	175 мм	-	15 мм	2,23 кг
2-CS280194	Основни плотове 175 дясно продълговато - нитрирани	122,00 лв		
	линейно позициониран десен, за закрепване към алуминиеви профили със самонарезен винт, безстепенно подвижен, За затягане са необходими дистанционни пръстени (арт. № 800653.1.N)			
Дължина: (a)	Ширина: (b)	Ø:	MS: (d)	Тегло:
175 мм	175 мм	-	15 мм	2,23 кг
2-800653.1.N	Дистанционен пръстен за Premium Light 4 броя в опаковка - нитрирани	20,00 лв		
	разстояние между два стягащи елемента, е необходим за фиксиране на материал с дебелина 15 мм с болт 280511, Обхват на доставка: 4 броя			
Дължина: (a)	Ширина: (b)	Ø:	MS: (d)	Тегло:
-	-	40 мм	10 мм	0,04 кг

MS=Дебелина на материала;



2-CS280715.4	Адаптер, модел с отвори Ø 70 / 15 ексцентричен - полиран	48,00 лв	
	за бързо сменяема стяга (Модел на дупка 40x20 мм / 40x40 мм / 40 мм), за системни отвори 28 мм		
Височина: (c)	Ø:	MS: (d)	Тегло:
30 мм	70 мм	15 мм	0,48 кг
2-CS280715.5	Адаптер, модел с отвори Ø 70 / 40 ексцентричен - полиран	66,00 лв	
	за бързо сменяема стяга (Модел на дупка 40x20 мм / 40x40 мм / 40 мм), за системни отвори 28 мм		
Височина: (c)	Ø:	MS: (d)	Тегло:
55 мм	70 мм	40 мм	1,20 кг
2-280546.5	Втулка за стяга за М8 резба вкл. болт 16 мм	35,00 лв	
	вкл. винт, за закрепване на аксесоари Siegmund към отвори с резба		
Височина: (c)	Ø:	MS: (d)	Тегло:
28 мм	40 мм	-	0,11 кг

MS=Дебелина на материала;



Подробна информация за продуктите на:
www.siegmund.com/F-clampingsystem

Материали

Правилната база за работа за всяко приложение

Основният материал е най-важната предпоставка за висока твърдост и дълъг експлоатационен живот.

Стомана S355J2+N (без плазмено-нитрирано покритие)



Премиум стомана S355J2+N

Стомана S355J2+N + Плазмено-нитриране



BAR-покритие нитрирана стомана Преходен слой
Премиум стомана S355J2+N
Преходен слой нитрирана стомана BAR-покритие

Инструментална стомана X8.7 + Плазмено-нитриране



BAR-покритие нитрирана стомана Преходен слой
През закалената инструментална стомана до специалната сплав Siegmund X8.7
Преходен слой нитрирана стомана BAR-покритие

Инструментална стомана X8.8 + Плазмено-нитриране



BAR-покритие нитрирана стомана Преходен слой
През закалената инструментална стомана до специалната сплав Siegmund X8.8
Преходен слой нитрирана стомана BAR-покритие

Материали като сравнение

Решението за маса Siegmund ще Ви спести пари. Благодарение на високото качество на нашите заваръчни маси Вие получавате инструмент, който ви помага да работите със значително по-голяма прецизност и по-нисък процент на грешки.

С нашата оценка бихме искали да ви улесним при сравняването на различните материали и да ви помогнем при избора на подходяща заваръчна маса.

★ Показва усъвършенстването на качествата през последните години.

Твърдост на основния материал	★★	★★	★★★★★★★	★★★★★★★★★
Твърдост на повърхността	★★	★★★★★★★	★★★★★★★★★	★★★★★★★★★
Въздействие-доказателство	★★	★★★	★★★★★★★	★★★★★★★★★
устойчивост на надраскване	★★	★★★★	★★★★★★★	★★★★★★★★★
Защита заваръчни пръски	★	★★★★★★★	★★★★★★★	★★★★★★★
Устойчивост на корозия	★	★★★★★★★	★★★★★★★	★★★★★★★
Място за зареждане	★★★	★★★★	★★★★★★★	★★★★★★★
Равнинност	★★★★★★★	★★★★★★★	★★★★★★★	★★★★★★★
Поддръжка на равнинността при високо натоварване	★	★★★	★★★★	★★★★★★★
Продължителност на живота	★★	★★★★	★★★★★★★	★★★★★★★

Siegmund заваръчни маси и перфорирани плотове

System 28 Basic 750

System 16 Basic 750

System 16 Professional 750

System 22 Плотове с отвори

System 22 Плотове с отвори

System 28 Professional 750

System 16 Extreme 8.7 + Extreme 8.7 PLUS

System 16 Плотове с отвори

System 22 Extreme 8.7 + Extreme 8.7 PLUS

System 28 Basic 8.7

System 28 Extreme 8.7

System 28 Шестоъгълна слот маса

System 28 Плотове с отвори Premium Light

Страничен панел за маса, изработен от висококачествена стомана S355J2+N + Плазмено-нитриране

System 28 Extreme 8.8 PLUS

Страничен панел за маса, изработен от висококачествена стомана S355J2+N + Плазмено-нитриране

Сравнение на твърдостта

Твърдост на основния материал

Здравината на основата е от съществено значение за твърдостта и позволява висока устойчивост при удар и дълъг експлоатационен живот на заваръчната маса.

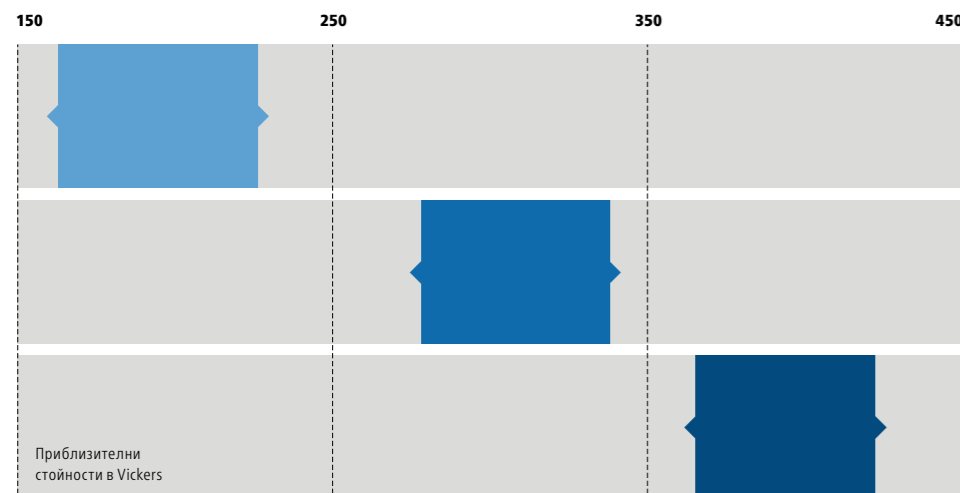

Твърдост на повърхността

Плазменото нитриране и последващо BAR-покритие предпазват от драскотини, корозия и заваръчни пръски.

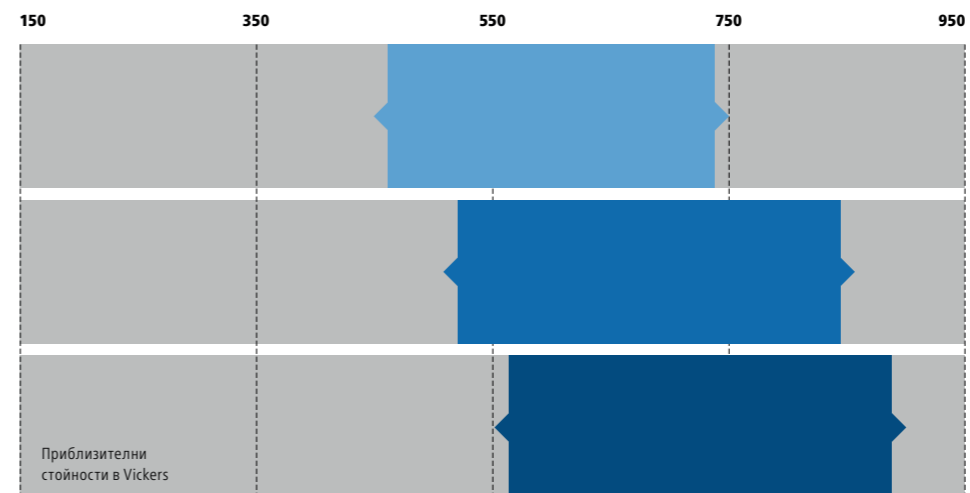

Повече информация:
www.siegmund.com/F-plasma

За по-Фини детайли

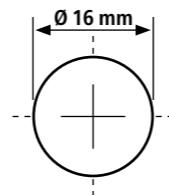

System 16 BASIC

Материал

- **Basic 750:**
Премиум стомана S355J2+N + Плазмено-нитриране
- Дебелина на материала прикл. 11,5 – 13 мм

Характеристики

- Отвори Ø 16 мм
- Отвори по повърхността в решетка 50x50 мм
- Ъгли, ръбове и заоблени отвори
- Височина на страничния борд 50 мм
- Разстояние между отворите на борда на масата 50 мм
- Допълнителна оребрена конструкция

Пример 1500 x 1000 мм

4.038 лв

System 16 PROFESSIONAL 750

Материал

- **Professional 750:**
Премиум стомана S355J2+N + Плазмено-нитриране
- Дебелина на материала прикл. 11,5 – 13 мм

Характеристики

- Отвори Ø 16 мм
- Отвори по повърхността в решетка 50x50 мм
- Ъгли, ръбове и заоблени отвори
- Височина на страничния борд 100 мм
- Разстояние между отворите на борда на масата 25 мм
- С оразмерителна скала
- Допълнителна оребрена конструкция

Пример 1500 x 1000 мм

4.698 лв

System 16 EXTREME 8.7

Материал

- **Professional Extreme 8.7:**
инструментална стомана X8.7 + Плазмено-нитриране
- Дебелина на материала прикл. 11,5 – 13 мм
- Страничен панел за маса, изработен от висококачествена стомана S355J2+N + Плазмено-нитриране

Характеристики

- Отвори Ø 16 мм
- Отвори по повърхността в решетка 50x50 мм
- Ъгли, ръбове и заоблени отвори
- Височина на страничния борд 100 мм
- Отвори по всички страни на масата в диагонална решетка
- С оразмерителна скала
- Допълнителна оребрена конструкция

Пример 1500 x 1000 мм

5.403 лв

System 16 EXTREME 8.7 PLUS

Материал

- **Professional Extreme 8.7 PLUS:**
инструментална стомана X8.7 + Плазмено-нитриране
- Дебелина на материала прикл. 11,5 – 13 мм
- Страничен панел за маса, изработен от висококачествена стомана S355J2+N + Плазмено-нитриране

Характеристики

- Отвори Ø 16 мм
- Отвори по повърхността в решетка 50x50 мм
- Ъгли, ръбове и заоблени отвори
- Височина на страничния борд 150 мм
- Отвори от страната на масата 3 реда с разстояние 25 мм, 2 реда с разстояние 50 мм
- С оразмерителна скала
- Допълнителна оребрена конструкция

Пример 1500 x 1000 мм

5.943 лв

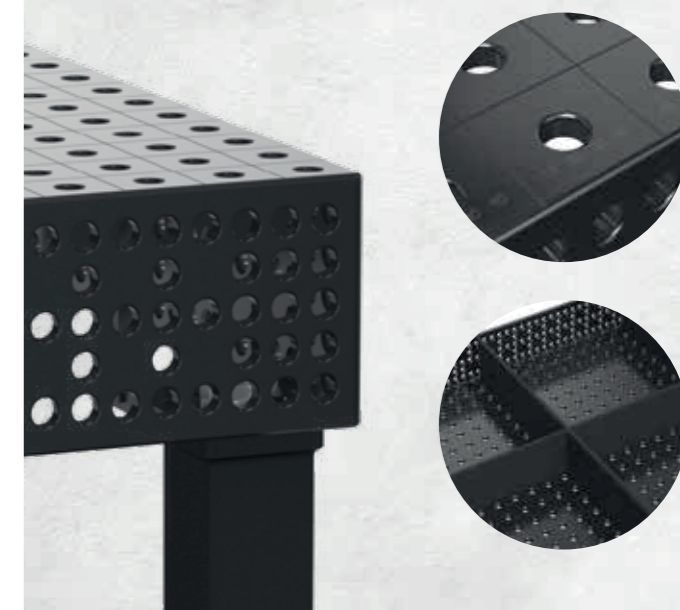
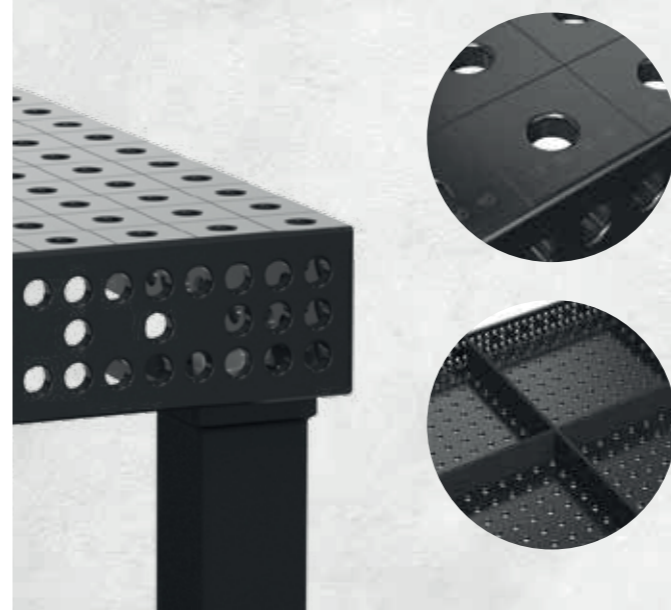
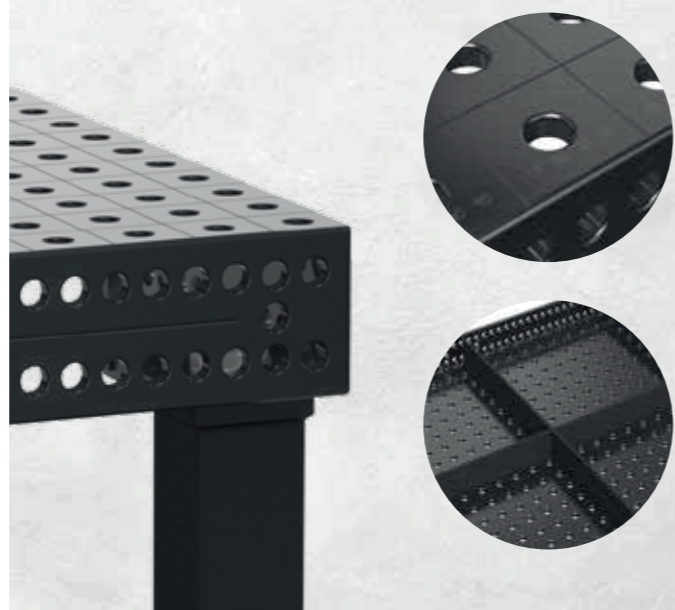
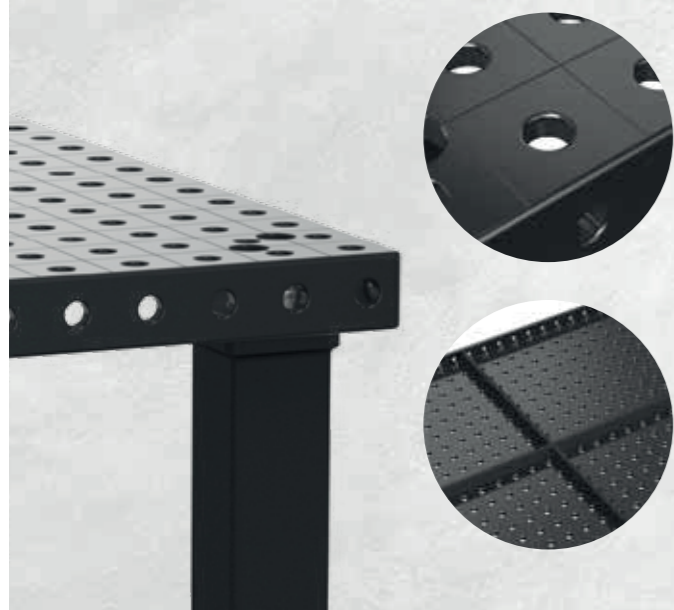

Икономичното решение

Basic

с плазмено-нитрирано покритие + VAR-покритие

Размер на масата	Basic 750 Стомана S355J2+N Решетка 50x50 мм	
1000 x 1000 мм 4 Крака пригл. 183 кг	2.896 лв 4-161010.P	●
1200 x 800 мм 4 Крака пригл. 173 кг	2.896 лв 4-161025.P	●
1200 x 1200 мм 4 Крака пригл. 242 кг	3.774 лв 4-161015.P	●
1500 x 1000 мм 4 Крака пригл. 244 кг	4.038 лв 4-161035.P	●

Максимално препоръчително тегло с 4 крака 1000 кг въз основа на равномерно разпределение на натоварването. (Данни за крак – стандартно оборудване)
Тегло = Маса + Палет + Стандартен крак

с плазмено-нитрирано покритие: Добре защитени от корозия, драскотини и заваръчни пръски.

Съвместимост: всички аксесоари за Siegmund System 16 са съвместими с Basic 16.

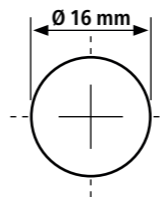

Отвори Ø 16 мм
Отвори по повърхността в решетка 50x50 мм
Височина на страничния борд 50 мм
Разстояние между отворите на борда на масата 50 мм
Дебелина на материала пригл. 11,5 – 13 мм

Sub Table Box

заключващ,
с вкл. 2 чекмеджета
и лесен монтаж.



1.088 лв

2-161990.1

За повече ST кутии вижте страница 212



крака



Кат. №	161856	4-160877.XX	4-161855.XX	4-160879.XX	4-160874.XX
Допустимо натоварване на крак	1000 кг	1000 кг	200 кг	200 кг	1000 кг
Работна височина	850 мм	600 – 1000 мм	850 мм	650 – 950 мм	850 мм
фина настройка	50 мм	40 мм	30 мм	30 мм	50 мм
доплащане на крак	включва	120 лв	135 лв	201 лв	142 лв

Забележка: Заради опасност от преобръщане, не се предлага за маси с размери 1200 x 800 мм.

Комплекти

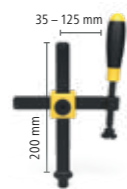

Стяга



Болт



Стопер



Прав ъгъл



Прав ъгъл



Прав ъгъл



Комплект аксесоари

Материал	полиран / нитрирани	полиран	нитрирани	нитрирани	нитрирани	нитрирани	Безплатно
Кат. №	160610	160511	160420.N	160108.N	160110.N	160162.N	163999
Basic-Комплект 1: 4-161200	4 x	12 x	8 x	4 x	2 x		1 x
Basic-Комплект 2: 4-161300	8 x	16 x	10 x	4 x	4 x	2 x	1 x
							1.907 лв
							3.160 лв

System 16 Basic

Basic 750
Заваръчна маса с включени аксесоари:
1200 x 800 x 50 мм

6.491 лв

вместо 6.980 лв

4-168525.P



1x 161025.P



1x 161990.1



4x 160610



2x 160630



12x 160511



2x 160410.N



2x 160420.N



4x 160109.N



2x 160162.N



1x 163999

За по-Фини детайли

PROFESSIONAL 750

с плазмено-нитрирано покритие + VAR-покритие

Размер на масата	Professional 750 Стомана S355J2+N Решетка 50x50 мм	
1200 x 1200 мм 4 Крака прил. 261 кг	4.431 лв 4-160015.P	●
1500 x 1000 мм 4 Крака прил. 281 кг	4.698 лв 4-160035.P	●
2000 x 1000 мм 4 Крака прил. 354 кг	6.266 лв 4-160020.P	●
2400 x 1200 мм 6 Крака прил. 503 кг	8.585 лв 4-160030.P	●
3000 x 1500 мм 6 Крака прил. 758 кг	11.296 лв 4-160040.P	●

Максимално препоръчително тегло с 4 крака 2000 кг въз основа на равномерно разпределение на натоварването. (Данни за крак - стандартно оборудване)

Тегло = Маса + Палет + Стандартен крак

с плазмено-нитрирано покритие: Добре защитени от корозия, драскотини и заваръчни пръски.



Sub Table Box

заклучващ,
с вкл. 2 чекмеджета
и лесен монтаж.



1.088 лв

2-160990.1

За повече ST кутии вижте страница 212

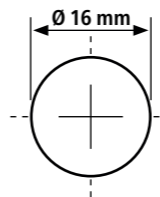

Отвори Ø 16 мм

Отвори по повърхността в решетка 50x50 мм

Височина на страничния борд 100 мм

Разстояние между отворите на борда на масата 25 мм

Дебелина на материала прил. 11,5 – 13 мм



System 16

Professional 750

Заваръчна маса с включени аксесоари:

1500 x 1000 x 100 mm

9.109 лв

вместо 9.795 лв

4-168135.P



1x 160035.P



1x 160990.1



4x 160610



2x 160630



16x 160511



4x 160420.N



2x 160109.N

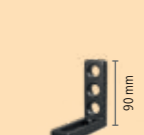

6x 160110.N



2x 160164.N



1x 163999

крака

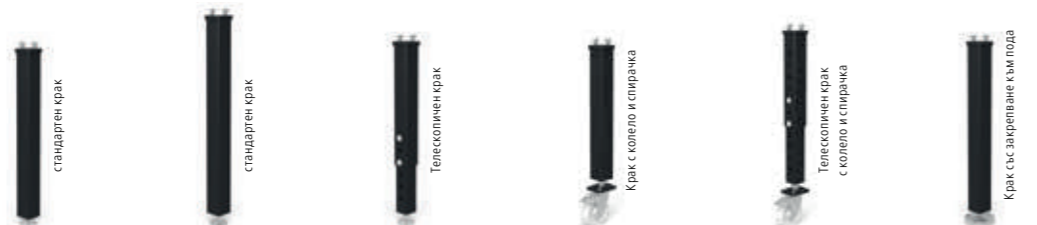

Кат. №	160858.X	160857.X	4-160877.XX	4-160876.XX	4-160879.XX	4-160875.XX
Допустимо натоварване на крак	1000 кг	1000 кг	1000 кг	200 кг	200 кг	1000 кг
Работна височина	850 мм	950 мм	650 – 1050 мм	850 мм	700 – 1000 мм	850 мм
фина настройка	40 мм	40 мм	40 мм	30 мм	30 мм	50 мм
доплащане на крак	включва	Алтернативно	120 лв	133 лв	201 лв	140 лв

Забележка: Не се препоръчва за заваръчни маси с 6 крака.

Комплекти



Материал	полиран / нитрирани	полиран	нитрирани	полиран	нитрирани	нитрирани	нитрирани	нитрирани	нитрирани	нитрирани	нитрирани	нитрирани	нитрирани	Количка за фиксатори	Комплект аксесоари
Кат. №	160610	160630	160645.1.N	160511	160410.N	160420.N	160108.N	160110.N	160162.N	160161+63.N	160134+36.N	160146+48.N	160910	163999	Безплатно
Комплект 1: 4-163100	4 x			12 x		4 x	4 x	4 x							1 x
Комплект 2: 4-163200	6 x	2 x	4 x	18 x	4 x	6 x	6 x	6 x	2 x						1 x
Комплект 3: 4-163300	8 x	4 x	4 x	24 x	4 x	8 x	8 x	8 x	2 x		1 x + 1 x				1 x
Комплект 4: 4-163400	10 x	4 x	8 x	30 x	8 x	10 x	10 x	10 x	4 x	1 x + 1 x	1 x + 1 x			1 x	1 x
Комплект 5: 4-163500	12 x	6 x	8 x	36 x	8 x	12 x	12 x	12 x	4 x	1 x + 1 x	1 x + 1 x	1 x + 1 x		1 x	1 x
															2.330 лв
															4.167 лв
															6.172 лв
															9.376 лв
															12.383 лв

За по-Фини детайли

EXTREME 8.7

с плазмено-нитрирано покритие + VAR-покритие

Размер на масата	Professional Extreme 8.7 Инструментална стомана X8.7 Решетка 50x50 мм	
1000 x 500 мм 4 Крака прил. 126 кг	2.957 лв 4-160005.X7D	
1000 x 1000 мм 4 Крака прил. 192 кг	3.916 лв 4-160010.X7D	
1200 x 800 мм 4 Крака прил. 193 кг	4.185 лв 4-160025.X7D	
1200 x 1200 мм 4 Крака прил. 259 кг	5.137 лв 4-160015.X7D	
1500 x 1000 мм 4 Крака прил. 279 кг	5.403 лв 4-160035.X7D	
1500 x 1500 мм 4 Крака прил. 394 кг	7.194 лв 4-160050.X7D	
2000 x 1000 мм 4 Крака прил. 351 кг	7.085 лв 4-160020.X7D	
2000 x 1200 мм 4 Крака прил. 412 кг	8.511 лв 4-160060.X7D	
2400 x 1200 мм 6 Крака прил. 499 кг	9.979 лв 4-160030.X7D	
3000 x 1500 мм 6 Крака прил. 753 кг	12.453 лв 4-160040.X7D	
4000 x 2000 мм 8 Крака прил. 1.255 кг	20.490 лв 4-160055.X7D	

Максимално препоръчително тегло с 4 крака 2000 кг въз основа на равномерно разпределение на натоварването. (Данни за крак - стандартно оборудване)
Тегло = Маса + Палет + Стандартен крак

с плазмено-нитрирано покритие: Добре защитени от корозия, драскотини и заваръчни пръски.

Всички маси може да се поръчат без плазмено нитриране:
www.siegmund.com/F-tableX716

Крака	стандартен крак	стандартен крак	Телескопичен крак	Крак с колело и спиратка	Телескопичен крак с колело и спиратка	Крак със закрепване към пода
Кат. №	160858.X	160857.X	4-160877.XX	4-160876.XX	4-160879.XX	4-160875.XX
Допустимо натоварване на крак	1000 кг	1000 кг	1000 кг	200 кг	200 кг	1000 кг
Работна височина	850 мм	950 мм	650 – 1050 мм	850 мм	700 – 1000 мм	850 мм
фина настройка	40 мм	40 мм	40 мм	30 мм	30 мм	50 мм
доплащане на крак	включва	Алтернативно	120 лв	133 лв	201 лв	140 лв

Забележка: Не се препоръчва за заваръчни маси с 6 или 8 крака. Поради риск от преобръщане, не се препоръчва и за маси с размери 1000 x 500 мм и 1200 x 800 мм.

Комплекти	Стяга	Стяга	Призма	Болт	Стопер	Стопер	Прав ъгъл	Прав ъгъл	Прав ъгъл	Прав ъгъл	Прав ъгъл	Прав ъгъл	Количка за фиксатори	Комплект аксесоари	
Материал	полиран / нитрирани	полиран	нитрирани	полиран	нитрирани	нитрирани	нитрирани	нитрирани	нитрирани	нитрирани	нитрирани	нитрирани	нитрирани	Безплатно	
Кат. №	160610	160630	160645.1.N	160511	160410.N	160420.N	160108.N	160110.N	160162.N	160161+63.N	160134+36.N	160146+48.N	160910	163999	
Комплект 1: 4-163100	4 x			12 x			4 x	4 x						1 x	
Комплект 2: 4-163200	6 x	2 x	4 x	18 x	4 x	6 x	6 x	6 x	2 x					1 x	
Комплект 3: 4-163300	8 x	4 x	4 x	24 x	4 x	8 x	8 x	8 x	2 x		1 x + 1 x			1 x	
Комплект 4: 4-163400	10 x	4 x	8 x	30 x	8 x	10 x	10 x	10 x	4 x	1 x + 1 x	1 x + 1 x		1 x	1 x	
Комплект 5: 4-163500	12 x	6 x	8 x	36 x	8 x	12 x	12 x	12 x	4 x	1 x + 1 x	1 x + 1 x	1 x + 1 x	1 x	1 x	
															2.330 лв
															4.167 лв
															6.172 лв
															9.376 лв
															12.383 лв

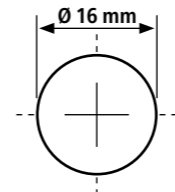

Отвори Ø 16 мм
Отвори по повърхността в решетка 50x50 мм
Височина на страничния борд 100 мм
Отвори по всички страни на масата в диагонална решетка
Дебелина на материала прил. 11,5 – 13 мм



Sub Table Box

заключващ,
с вкл. 2 чекмеджета
и лесен монтаж.



1.088 лв

2-160990.1

За повече ST кутии вижте страница 212



System 16

Professional Extreme 8.7
Заваръчна маса с включени аксесоари:
2000 x 1000 x 100 mm

13.211 лв

вместо 14.205 лв

4-168320.X7D



1x 160020.X7D



1x 160990.1



2x AR16014100.VL

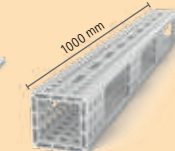

2x AQ16014100.VL



4x 160513 4x AP160602.N 2x AP160399.AT 8x AP160528

6x 160610 4x 160630 16x 160511 4x 160410.N

4x 160110.N 1x 160161.N 1x 160163.N 1x 163999

За по-Фини детайли

EXTREME 8.7 PLUS

с плазмено-нитрирано покритие + VAR-покритие

Размер на масата	Professional Extreme 8.7 PLUS Инструментална стомана X8.7 Решетка 50x50 мм	
1200 x 1200 мм 4 Крака прил. 287 кг	5.705 лв 4-160015.X7PL	●
1500 x 1000 мм 4 Крака прил. 313 кг	5.943 лв 4-160035.X7PL	●
2000 x 1000 мм 4 Крака прил. 397 кг	7.886 лв 4-160020.X7PL	●
2400 x 1200 мм 6 Крака прил. 553 кг	11.084 лв 4-160030.X7PL	●
3000 x 1500 мм 6 Крака прил. 850 кг	13.753 лв 4-160040.X7PL	●
4000 x 2000 мм 8 Крака прил. 1.457 кг	22.652 лв 4-160055.X7PL	●

Максимално препоръчително тегло с 4 крака 2000 кг въз основа на равномерно разпределение на натоварването. (Данни за крак - стандартно оборудване)
Тегло = Маса + Палет + Стандартен крак

с плазмено-нитрирано покритие: Добре защитени от корозия, драскотини и заваръчни пръски.

Всички маси може да се поръчат без плазмено нитриране:
www.siegmund.com/F-tableX716plus



Sub Table Box

заключващ,
с вкл. 2 чекмеджета
и лесен монтаж.

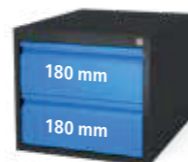

1.088 лв

2-162990.1

За повече ST кутии вижте страница 212

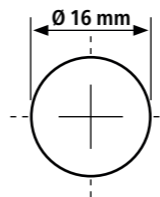

Отвори Ø 16 мм

Отвори по повърхността в решетка 50x50 мм

Височина на страничния борд 150 мм

Отвори от страната на масата 3 реда с разстояние 25 мм,
2 реда с разстояние 50 мм

Дебелина на материала прил. 11,5 – 13 мм



крака



Кат. №	160853.X	160857.X	4-160877.XX	4-160860.XX	4-160879.XX	4-160872.XX
Допустимо натоварване на крак	1000 кг	1000 кг	1000 кг	200 кг	200 кг	1000 кг
Работна височина	850 мм	1000 мм	700 – 1100 мм	850 мм	750 – 1050 мм	850 мм
фина настройка	40 мм	40 мм	40 мм	30 мм	30 мм	50 мм
доплащане на крак	включва	Алтернативно	120 лв	131 лв	201 лв	135 лв

Забележка: Не се препоръчва за маси с 6 или 8 крака.

Комплекти



Материал	полиран / нитрирани	полиран	нитрирани	полиран	нитрирани	нитрирани	нитрирани	нитрирани	нитрирани	нитрирани	нитрирани	нитрирани	нитрирани	Количка за фиксатори	Комплект аксесоари	
Кат. №	160610	160630	160645.1.N	160511	160410.N	160420.N	160108.N	160110.N	160162.N	160161+63.N	160134+36.N	160146+48.N	160910	163999	Безплатно	
Комплект 1: 4-163100	4 x			12 x		4 x	4 x	4 x							1 x	
Комплект 2: 4-163200	6 x	2 x	4 x	18 x	4 x	6 x	6 x	6 x	2 x						1 x	
Комплект 3: 4-163300	8 x	4 x	4 x	24 x	4 x	8 x	8 x	8 x	2 x		1 x + 1 x				1 x	
Комплект 4: 4-163400	10 x	4 x	8 x	30 x	8 x	10 x	10 x	10 x	4 x	1 x + 1 x	1 x + 1 x		1 x	1 x	1 x	
Комплект 5: 4-163500	12 x	6 x	8 x	36 x	8 x	12 x	12 x	12 x	4 x	1 x + 1 x	1 x + 1 x	1 x + 1 x	1 x	1 x	1 x	
																2.330 лв
																4.167 лв
																6.172 лв
																9.376 лв
																12.383 лв

System 16

Professional Extreme 8.7 PLUS

Заваръчна маса с включени аксесоари:

2400 x 1200 x 150 mm

17.852 лв

вместо 19.195 лв

4-168230.X7PL

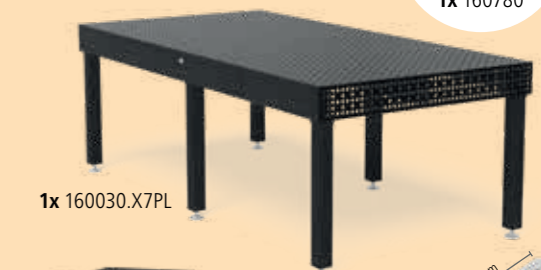

1x 162990.1

2x AR16014120.VL

2x AQ16014080.VL



По-стабилна от Система 16, по-евтина от Система 28

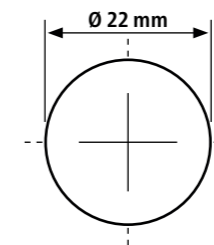

Вашето предимство със заваръчна маса Siegmund:

- + Кратко време за настройка / Пестене на време
- + Бързи реакции към промените
- + Няма нарушаване на заваръчния процес
- + 100% повтаряемост
- + Лесно фиксиране на всяко място
- + Значително по-малко преработване
- + Много издръжливи
- + Същата основа за всеки проект
- + Нисък процент грешки

System 22 PROFESSIONAL 750

Материал

- **Professional 750:**
Премиум стомана S355J2+N + Плазмено-нитриране
- Дебелина на материала припл. 17 – 19 мм

Характеристики

- Отвори Ø 22 мм
- Отвори по повърхността в решетка 100x100 мм
- Ъгли, ръбове и заоблени отвори
- Височина на страничния борд 150 мм
- Разстояние между отворите на борда на масата 50 мм
- С оразмерителна скала
- Допълнителна оребрена конструкция

Пример 1500 x 1000 мм

4.984 лв

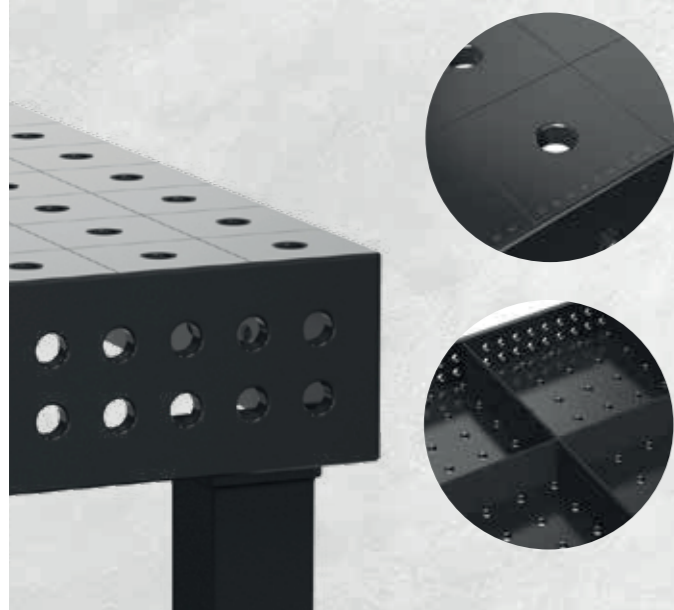

System 22 EXTREME 8.7

Материал

- **Professional Extreme 8.7:**
инструментална стомана X8.7 + Плазмено-нитриране
- Дебелина на материала припл. 17 – 19 мм
- Страничен панел за маса, изработен от висококачествена стомана S355J2+N + Плазмено-нитриране

Характеристики

- Отвори Ø 22 мм
- Отвори по повърхността в диагонална решетка
- Ъгли, ръбове и заоблени отвори
- Височина на страничния борд 150 мм
- Разстояние между отворите на борда на масата 50 мм
- С оразмерителна скала
- Допълнителна оребрена конструкция

Пример 1500 x 1000 мм

5.794 лв

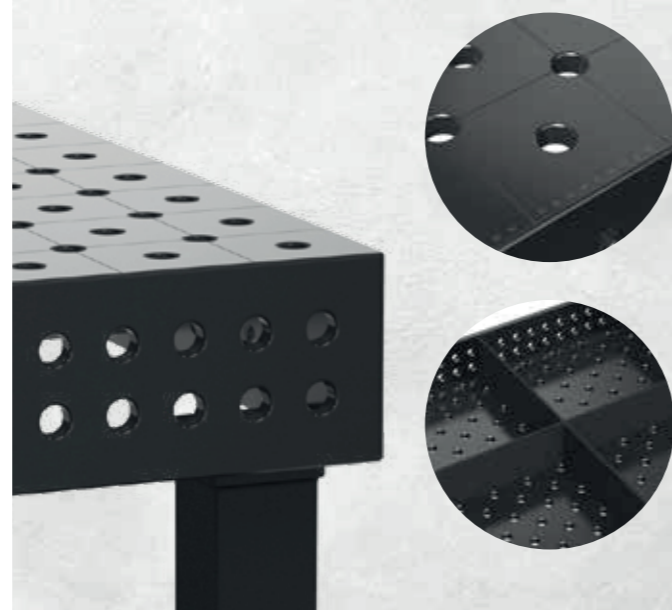

System 22 EXTREME 8.7 PLUS

Материал

- **Professional Extreme 8.7 PLUS:**
инструментална стомана X8.7 + Плазмено-нитриране
- Дебелина на материала припл. 17 – 19 мм
- Страничен панел за маса, изработен от висококачествена стомана S355J2+N + Плазмено-нитриране

Характеристики

- Отвори Ø 22 мм
- Отвори по повърхността в диагонална решетка
- Ъгли, ръбове и заоблени отвори
- Височина на страничния борд 250 мм
- Отвори от страната на масата 4 реда с разстояние 50 мм
- С оразмерителна скала
- Допълнителна оребрена конструкция

Пример 1500 x 1000 мм

6.401 лв

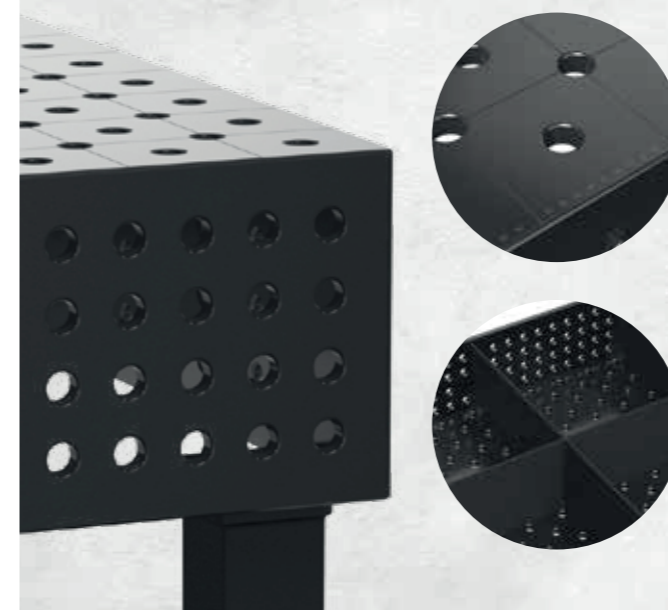

По-стабилна от Система 16, по-евтина от Система 28

System 22 PROFESSIONAL 750

с плазмено-нитрирано покритие + VAR-покритие

Размер на масата	Professional 750 Стомана S355J2+N Решетка 100x100 мм	
1000 x 1000 мм 4 Крака прил. 301 кг	3.835 лв 4-220010.P	●
1200 x 1200 мм 4 Крака прил. 395 кг	4.945 лв 4-220015.P	●
1500 x 1000 мм 4 Крака прил. 420 кг	4.984 лв 4-220035.P	●
1500 x 1500 мм 4 Крака прил. 585 кг	7.050 лв 4-220050.P	●
2000 x 1000 мм 4 Крака прил. 529 кг	6.307 лв 4-220020.P	●
2400 x 1200 мм 6 Крака прил. 740 кг	8.133 лв 4-220030.P	●
3000 x 1500 мм 6 Крака прил. 1.097 кг	11.859 лв 4-220040.P	●

Максимално препоръчително тегло с 4 крака 3000 кг въз основа на равномерно разпределение на натоварването. (Данни за крак - стандартно оборудване)
Тегло = Маса + Палет + Стандартен крак

с плазмено-нитрирано покритие: Добре защитени от корозия, дракотини и заваръчни пръски.

Всички маси може да се поръчат без плазмено нитрирано покритие или с диагонална решетка:
www.siegmund.com/F-table75022



Sub Table Box

заключващ,
с вкл. 2 чекмеджета
и лесен монтаж.



1.088 лв

2-220990.1

За повече ST кутии вижте страница 212

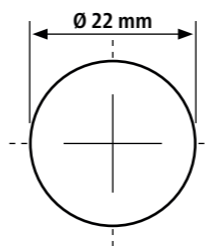

Отвори Ø 22 мм
Отвори по повърхността в решетка 100x100 мм
Височина на страничния борд 150 мм
Разстояние между отворите на борда на масата 50 мм
Дебелина на материала прил. 17 – 19 мм



System 22

Professional 750
Заваръчна маса с включени аксесоари:
1500 x 1000 x 150 mm

11.082 лв

вместо 11.916 лв

4-228135.P



1x 220035.P



1x 220990.1



4x 220610.1



2x 220630.1



24x 220511



4x 220410.N

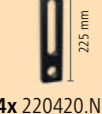

4x 220420.N



4x 220426.N



2x 220430.N



4x 220110.N



2x 220162.N



1x 223999

Крак	Кат. №	Допустимо натоварване на крак	Работна височина	фина настройка	доплащане на крак
стандартен крак	220858	1500 кг	850 мм	50 мм	включва
стандартен крак	220857.X	1500 кг	950 мм	50 мм	Алтернативно
Телескопичен крак	4-220878.XX	1000 кг	650 – 950 мм	50 мм	149 лв
Телескопичен крак	4-220877.XX	1000 кг	700 – 1050 мм	50 мм	151 лв
Крак с колело и спиралка	4-220866.XX	800 кг	850 мм	20 мм	207 лв
Телескопичен крак с колело и спиралка	4-220879.XX	800 кг	750 – 1000 мм	20 мм	249 лв
Крак със закрепване към пода	4-220874.XX	1500 кг	850 мм	50 мм	142 лв

Забележка: Не се препоръчва за заваръчни маси с 6 крака.

Комплекти

Комплекти	Стяга	Стяга	Призма	Болт	Магнитен болт - къс	Стопер	Стопер	Стопер	Стопер	Прав ъгъл	Прав ъгъл	Прав ъгъл	Прав ъгъл	Прав ъгъл	Прав ъгъл	Количка за фиксатори	Комплект аксесоари	
Материал	полиран / нитрирани	нитрирани	полиран	полиран	Алуминиев	нитрирани	нитрирани	нитрирани	нитрирани	нитрирани	нитрирани	нитрирани	нитрирани	нитрирани	нитрирани	220910	Безплатно	
Кат. №	220610.1	220630.1	220645.1	220511	220740	220410.N	220420.N	220426.N	220430.N	220110.N	220152.N	220116.N	220162.N	220164+65.N	220144+46.N	220910	223999	
Комплект 1: 4-223100	4 x	2 x		12 x		4 x	4 x			2 x	2 x						1 x	
Комплект 2: 4-223200	6 x	4 x	4 x	18 x	4 x	6 x	6 x	2 x		4 x	2 x						1 x	
Комплект 3: 4-223300	10 x	6 x	4 x	24 x	4 x	8 x	8 x	2 x		6 x	2 x						1 x	
Комплект 4: 4-223400	12 x	8 x	8 x	30 x	8 x	10 x	10 x	2 x	2 x	8 x		2 x	2 x	1 x + 1 x	1 x	1 x	1 x	
Комплект 5: 4-223500	14 x	10 x	8 x	30 x	8 x	12 x	12 x	4 x	4 x	10 x		2 x	2 x	1 x + 1 x	1 x + 1 x	1 x	1 x	
																		3.243 лв
																		5.639 лв
																		7.583 лв
																		12.543 лв
																		15.958 лв

По-стабилна от Система 16, по-евтина от Система 28

System 22 EXTREME 8.7

с плазмено-нитрирано покритие + VAR-покритие

Размер на масата	Professional Extreme 8.7 Инструментална стомана X8.7 ДиAGONALНА РЕШЕТКА	
1000 x 1000 мм 4 Крака Прибл. 295 кг	4.447 лв 4-220010.XD7	●
1200 x 800 мм 4 Крака Прибл. 291 кг	4.438 лв 4-220025.XD7	●
1200 x 1200 мм 4 Крака Прибл. 387 кг	5.740 лв 4-220015.XD7	●
1500 x 1000 мм 4 Крака Прибл. 412 кг	5.794 лв 4-220035.XD7	●
1500 x 1500 мм 4 Крака Прибл. 573 кг	8.201 лв 4-220050.XD7	●
2000 x 1000 мм 4 Крака Прибл. 519 кг	7.330 лв 4-220020.XD7	●
2000 x 1200 мм 4 Крака Прибл. 602 кг	8.568 лв 4-220060.XD7	●
2000 x 2000 мм 4 Крака Прибл. 929 кг	12.003 лв 4-220045.XD7	●
2400 x 1200 мм 6 Крака Прибл. 725 кг	9.492 лв 4-220030.XD7	●
3000 x 1500 мм 6 Крака Прибл. 1.073 кг	13.857 лв 4-220040.XD7	●
4000 x 2000 мм 8 Крака Прибл. 1.807 кг	23.039 лв 4-220055.XD7	●

Максимално препоръчително тегло с 4 крака 3000 кг въз основа на равномерно разпределение на натоварването. (Данни за крак - стандартно оборудване)

Тегло = Маса + Палет + Стандартен крак

с плазмено-нитрирано покритие: Добре защитени от корозия, драскотини и заваръчни пръски.

Крак	Кат. №	Допустимо натоварване на крак	Работна височина	фина настройка	доплащане на крак
стандартен крак	220858	1500 кг	850 мм	50 мм	включва
стандартен крак	220857.X	1500 кг	950 мм	50 мм	Алтернативно
Телескопичен крак	4-220878.XX	1000 кг	650 – 950 мм	50 мм	149 лв
Телескопичен крак	4-220877.XX	1000 кг	700 – 1050 мм	50 мм	151 лв
Крак с колело и спиралка	4-220866.XX	800 кг	850 мм	20 мм	207 лв
Телескопичен крак с колело и спиралка	4-220879.XX	800 кг	750 – 1000 мм	20 мм	249 лв
Крак със закрепване към пода	4-220874.XX	1500 кг	850 мм	50 мм	142 лв

Забележка: Не се препоръчва за маси с 6 или 8 крака.

Комплекти	Стяга	Стяга	Призма	Болт	Магнитен болт - къс	Стопер	Стопер	Стопер	Стопер	Прав ъгъл	Прав ъгъл	Прав ъгъл	Прав ъгъл	Прав ъгъл	Прав ъгъл	Количка за фиксатори	Комплект аксесоари	
Материал	полиран / нитрирани	нитрирани	полиран	полиран	Алуминиев	нитрирани	нитрирани	нитрирани	нитрирани	нитрирани	нитрирани	нитрирани	нитрирани	нитрирани	нитрирани		Безплатно	
Кат. №	220610.1	220630.1	220645.1	220511	220740	220410.N	220420.N	220426.N	220430.N	220110.N	220152.N	220116.N	220162.N	220164+65.N	220144+46.N	220910	223999	
Комплект 1: 4-223100	4 x	2 x		12 x		4 x	4 x			2 x	2 x						1 x	3.243 лв
Комплект 2: 4-223200	6 x	4 x	4 x	18 x	4 x	6 x	6 x	2 x		4 x	2 x						1 x	5.639 лв
Комплект 3: 4-223300	10 x	6 x	4 x	24 x	4 x	8 x	8 x	2 x		6 x	2 x						1 x	7.583 лв
Комплект 4: 4-223400	12 x	8 x	8 x	30 x	8 x	10 x	10 x	2 x	2 x	8 x		2 x	2 x	1 x + 1 x	1 x	1 x	1 x	12.543 лв
Комплект 5: 4-223500	14 x	10 x	8 x	30 x	8 x	12 x	12 x	4 x	4 x	10 x		2 x	2 x	1 x + 1 x	1 x + 1 x	1 x	1 x	15.958 лв

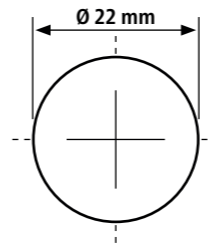

Отвори Ø 22 мм
Отвори по повърхността в диагонална решетка
Височина на страничния борд 150 мм
Разстояние между отворите на борда на масата 50 мм
Дебелина на материала прибл. 17 – 19 мм



Sub Table Box

заключващ,
с вкл. 2 чекмеджета
и лесен монтаж.

1.088 лв
2-220990.1



За повече ST кутии вижте страница 212



System 22

Professional Extreme 8.7
Заваръчна маса с включени аксесоари:
2400 x 1200 x 150 mm

17.902 лв

вместо 19.250 лв

4-228230.XD7



По-стабилна от Система 16, по-евтина от Система 28

EXTREME 8.7 PLUS

с плазмено-нитрирано покритие + VAR-покритие

Размер на масата	Professional Extreme 8.7 PLUS Инструментална стомана X8.7 ДиAGONална решетка	
1200 x 1200 мм 4 Крака прилб. 459 кг	6.342 лв 4-220015.XD7PL	
1500 x 1000 мм 4 Крака прилб. 493 кг	6.401 лв 4-220035.XD7PL	
2000 x 1000 мм 4 Крака прилб. 622 кг	8.100 лв 4-220020.XD7PL	
2400 x 1200 мм 6 Крака прилб. 849 кг	10.415 лв 4-220030.XD7PL	
3000 x 1500 мм 6 Крака прилб. 1.267 кг	15.952 лв 4-220040.XD7PL	
4000 x 2000 мм 8 Крака прилб. 2.115 кг	25.269 лв 4-220055.XD7PL	

Максимално препоръчително тегло с 4 крака 3000 кг въз основа на равномерно разпределение на натоварването. (Данни за крак - стандартно оборудване)
Тегло = Маса + Палет + Стандартен крак

с плазмено-нитрирано покритие: Добре защитени от корозия, драскотини и заваръчни пръски.

Всички маси може да се поръчат без плазмено нитриране:
www.siegmund.com/F-tableX722plus



Sub Table Box

заключващ,
с вкл. 2 чекмеджета
и лесен монтаж.

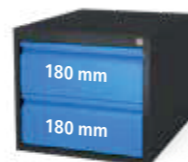

1.088 лв

2-222990.1

За повече ST кутии вижте страница 212

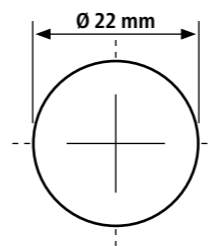

Отвори Ø 22 мм
Отвори по повърхността в диагонална решетка
Височина на страничния борд 250 мм
Отвори от страната на масата 4 реда с разстояние 50 мм
Дебелина на материала прилб. 17 – 19 мм



крака



Кат. №	220853.X	220857.X	4-220878.XX	4-220877.XX	4-220860.XX	4-220879.XX	4-220872.XX
Допустимо натоварване на крак	1500 кг	1500 кг	1000 кг	1000 кг	800 кг	800 кг	1500 кг
Работна височина	850 мм	1050 мм	750 – 1050 мм	800 – 1150 мм	850 мм	850 – 1100 мм	850 мм
фина настройка	50 мм	50 мм	50 мм	50 мм	20 мм	20 мм	50 мм
доплащане на крак	включва	Алтернативно	149 лв	151 лв	203 лв	249 лв	140 лв

Забележка: Не се препоръчва за маси с 6 или 8 крака.

Комплекти



Материал	полиран / нитрирани	нитрирани	полиран	полиран	Алуминиев	нитрирани	нитрирани	нитрирани	нитрирани	Прав ъгъл	Прав ъгъл	Прав ъгъл	Прав ъгъл	Прав ъгъл	Прав ъгъл	Количка за фиксатори	Комплект аксесоари	
Кат. №	220610.1	220630.1	220645.1	220511	220740	220410.N	220420.N	220426.N	220430.N	220110.N	220152.N	220116.N	220162.N	220164+65.N	220144+46.N	220910	223999	
Комплект 1: 4-223100	4 x	2 x		12 x		4 x	4 x			2 x	2 x						1 x	
Комплект 2: 4-223200	6 x	4 x	4 x	18 x	4 x	6 x	6 x	2 x		4 x	2 x						1 x	
Комплект 3: 4-223300	10 x	6 x	4 x	24 x	4 x	8 x	8 x	2 x		6 x	2 x						1 x	
Комплект 4: 4-223400	12 x	8 x	8 x	30 x	8 x	10 x	10 x	2 x	2 x	8 x		2 x	2 x	1 x + 1 x		1 x	1 x	
Комплект 5: 4-223500	14 x	10 x	8 x	30 x	8 x	12 x	12 x	4 x	4 x	10 x		2 x	2 x	1 x + 1 x	1 x + 1 x	1 x	1 x	
																		3.243 лв
																		5.639 лв
																		7.583 лв
																		12.543 лв
																		15.958 лв

System 22

Professional Extreme 8.7 PLUS
Заваръчна маса с включени аксесоари:
2000 x 1000 x 250 mm

18.453 лв

вместо 19.842 лв

4-228220.XD7PL



2x AP220399.AT

1x 220020.XD7PL



1x 222990.1

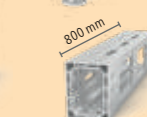

2x AR22024080.VL



2x AR22014100.VL



За тежки конструкции

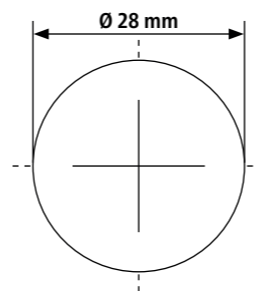

» Нашите бестселъри Professional Extreme 8.7 и 8.8:
Изключителна твърдост и дълъг експлоатационен живот

System 28 BASIC

Материал

- **Basic 750:** Премиум стомана S355J2+N
- **Basic 8.7:** инструментална стомана X8.7 + Плазмено-нитриране
- Дебелина на материала прил. 24,5 – 27 мм

Характеристики

- **Отвори Ø 28 мм**
- **Basic 750:** Отвори по повърхността в решетка 100x100 мм
- **Basic 8.7:** Отвори по повърхността в диагонална решетка
- Заоблени ъгли и ръбове
- M12 резба от 4-те страни на всеки 200 мм
- 8x45° фаска за монтаж

Пример Basic 8.7 1500 x 1000 мм

3.671 лв

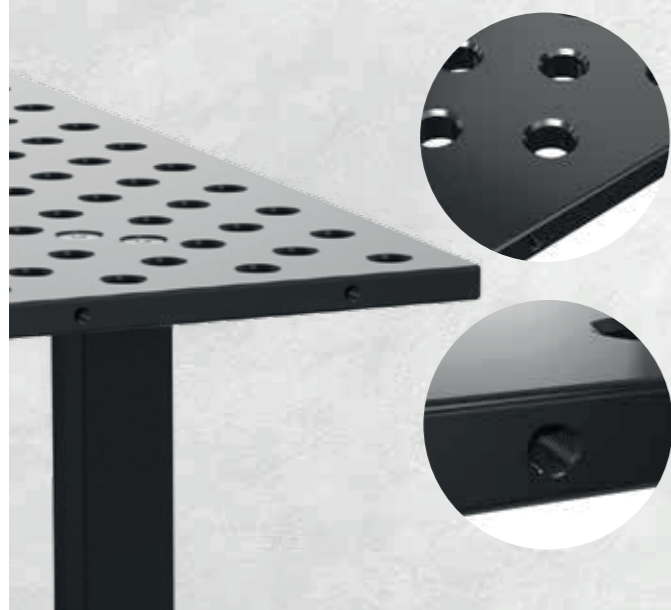

System 28 PROFESSIONAL 750

Материал

- **Professional 750:** Премиум стомана S355J2+N + Плазмено-нитриране
- Дебелина на материала прил. 24,5 – 27 мм

Характеристики

- **Отвори Ø 28 мм**
- Отвори по повърхността в решетка 100x100 мм
- Ъгли, ръбове и заоблени отвори
- Височина на страничния борд 200 мм
- Разстояние между отворите на борда на масата 50 мм
- С оразмерителна скала
- Допълнителна оребрена конструкция

Пример 1500 x 1000 мм

7.046 лв

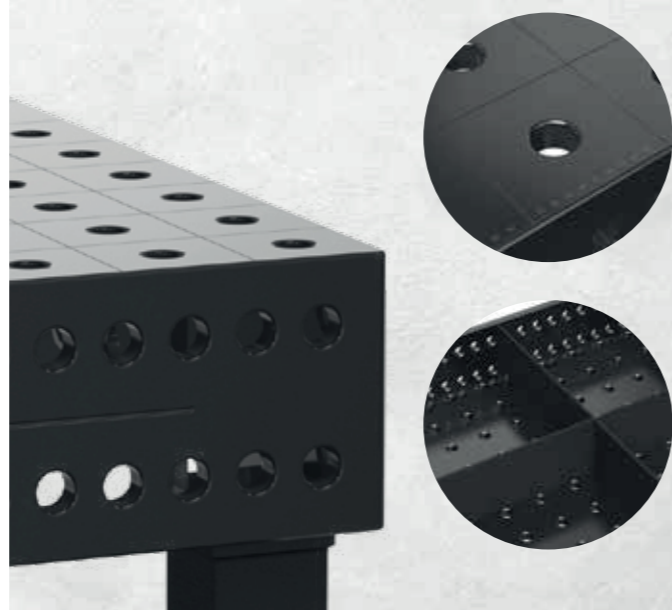

System 28 EXTREME 8.7

Материал

- **Professional Extreme 8.7:** инструментална стомана X8.7 + Плазмено-нитриране
- Дебелина на материала прил. 24,5 – 27 мм
- Страничен панел за маса, изработен от висококачествена стомана S355J2+N + Плазмено-нитриране

Характеристики

- **Отвори Ø 28 мм**
- Отвори по повърхността в диагонална решетка
- Ъгли, ръбове и заоблени отвори
- Височина на страничния борд 200 мм
- Отвори по всички страни на масата в диагонална решетка
- С оразмерителна скала
- Допълнителна оребрена конструкция

Пример 1500 x 1000 мм

8.697 лв

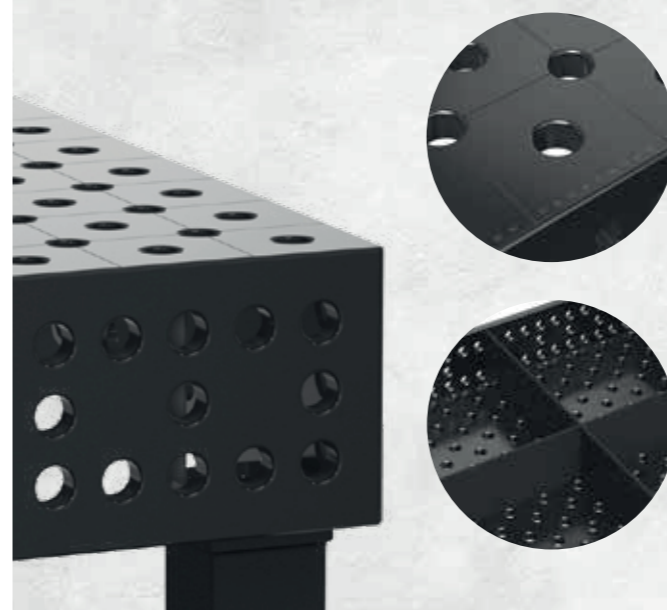

System 28 EXTREME 8.8 PLUS

Материал

- **Professional Extreme 8.8 PLUS:** инструментална стомана X8.8 + Плазмено-нитриране
- Дебелина на материала прил. 24,5 – 27 мм
- Страничен панел за маса, изработен от висококачествена стомана S355J2+N + Плазмено-нитриране

Характеристики

- **Отвори Ø 28 мм**
- Отвори по повърхността в диагонална решетка
- Ъгли, ръбове и заоблени отвори
- Височина на страничния борд 300 мм
- Отвори от страната на масата 3 реда с разстояние 50 мм, 2 реда с разстояние 100 мм
- С оразмерителна скала
- Допълнителна оребрена конструкция

Пример 1500 x 1000 мм

9.714 лв

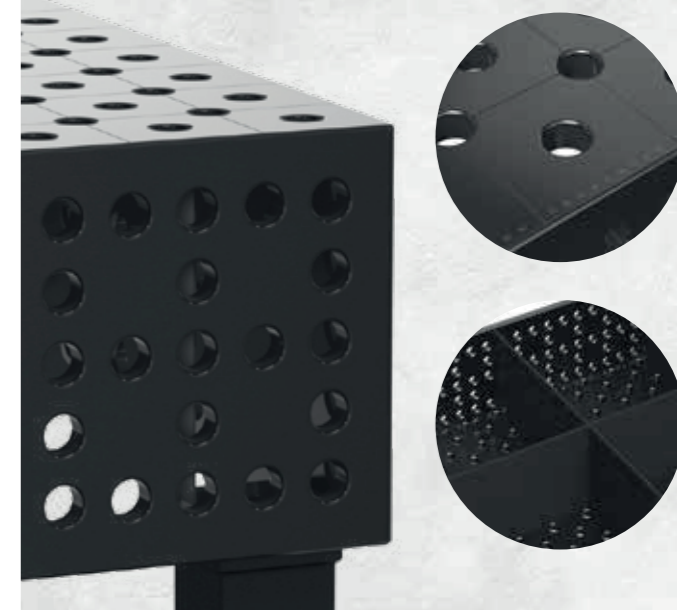

Икономичното решение

Basic

Basic 8.7: с плазмено-нитрирано покритие + VAR-покритие

Размер на масата	Basic 750 ¹ Стомана S355J2+N Решетка 100x100 мм	Basic 8.7 Инструментална стомана X8.7 ДиAGONална решетка
1000 x 1000 мм 4 Крака прил. 236 кг		3.016 лв • 4-281010.XD7
1200 x 800 мм 4 Крака прил. 229 кг		3.003 лв • 4-281025.XD7
1200 x 1200 мм 4 Крака прил. 325 кг	3.053 лв • 4-281015	3.647 лв • 4-281015.XD7
1500 x 1000 мм 4 Крака прил. 340 кг	3.095 лв • 4-281035	3.671 лв • 4-281035.XD7
2000 x 1000 мм 5 Крака прил. 442 кг	3.975 лв • 4-281020*	4.739 лв • 4-281020.XD7
2000 x 1200 мм 5 Крака прил. 527 кг	4.497 лв • 4-281060*	5.368 лв • 4-281060.XD7
2400 x 1200 мм 6 Крака прил. 636 кг	5.060 лв • 4-281030	6.065 лв • 4-281030.XD7
3000 x 1500 мм 6 Крака прил. 948 кг	6.993 лв • 4-281040	8.402 лв • 4-281040.XD7

Максимално препоръчително тегло с 4 крака 2000 кг въз основа на равномерно разпределение на натоварването. (Данни за крак - стандартно оборудване)
Тегло = Маса + Палет + Стандартен крак

С плазмено-нитрирано покритие: Добре защитени от корозия, драскотини и заваръчни пръски.

¹ Без плазмено-нитрирано покритие: Няма защита от корозия, драскотини и заваръчни пръски.

Защита от заваръчните пръски има само кагато се използва спрей против пръски.

Съвместимост: всички аксесоари за Siegmund System 28 са съвместими с Basic 28.

* Забележка 281020 / 281060: Доставка се с 4 крака

крака

Кат. №	161856	4-160877.XX	4-161855.XX	4-160879.XX	4-160874.XX
Допустимо натоварване на крак	1000 кг	1000 кг	200 кг	200 кг	1000 кг
Работна височина	850 мм	600 – 1000 мм	850 мм	650 – 950 мм	850 мм
фина настройка	50 мм	40 мм	30 мм	30 мм	50 мм
доплащане на крак	включва	120 лв	135 лв	201 лв	142 лв

Забележка: Не се препоръчва за заваръчни маси с 6 крака.

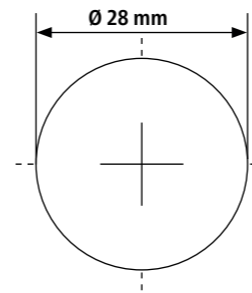

Отвори Ø 28 мм
Отвори по повърхността в диагонална решетка или решетка 100x100 мм
Дебелина на материала прил. 24,5 – 27 мм
M12 резба от 4-те страни на всеки 200 мм

Sub Table Box

заключващ, с вкл. 2 чекмеджета и лесен монтаж.



1.088 лв

2-281990.1

За повече ST кутии вижте страница 212



System 28 Basic

Basic 8.7
Заваръчна маса с включени аксесоари:

1000 x 1000 x 25 mm

7.000 лв

вместо 7.526 лв

4-288510.XD7



Комплекти

Комплекти	Стяга	Болт	Стопер	Прав ъгъл	Прав ъгъл	допълнително		Комплект аксесоари
Материал	полиран / нитрирани	полиран	нитрирани	нитрирани	нитрирани	полиран	поцинковани	Безплатно
Кат. №	280604	280511	280420.N	280110.N	280162.N	280543	160415	283999
Basic-Комплект 1: 4-281200	4 x	8 x	6 x	2 x		8 x	8 x	1 x
Basic-Комплект 2: 4-281300	8 x	12 x	8 x	4 x		8 x	8 x	1 x
Basic-Комплект 3: 4-281400	10 x	18 x	10 x	6 x	4 x	8 x	8 x	1 x
								2.509 лв
								3.459 лв
								6.045 лв

За тежки конструкции

PROFESSIONAL 750

с плазмено-нитрирано покритие + VAR-покритие

Размер на масата	Professional 750 Стомана S355J2+N Решетка 100x100 мм	
1000 x 1000 мм 4 Крака прикл. 416 кг	5.069 лв 4-280010.P	●
1200 x 800 мм 4 Крака прикл. 408 кг	5.056 лв 4-280025.P	●
1200 x 1200 мм 4 Крака прикл. 544 кг	6.851 лв 4-280015.P	●
1500 x 1000 мм 4 Крака прикл. 577 кг	7.046 лв 4-280035.P	●
1500 x 1500 мм 4 Крака прикл. 801 кг	9.365 лв 4-280050.P	●
2000 x 1000 мм 4 Крака прикл. 730 кг	8.349 лв 4-280020.P	●
2000 x 1200 мм 4 Крака прикл. 843 кг	9.557 лв 4-280060.P	●
2000 x 2000 мм 4 Крака прикл. 1.299 кг	14.770 лв 4-280045.P	●
2400 x 1200 мм 4 Крака прикл. 986 кг	10.756 лв 4-280030.P	●
3000 x 1500 мм 6 Крака прикл. 1.517 кг	15.775 лв 4-280040.P	●
4000 x 2000 мм 8 Крака прикл. 2.501 кг	24.011 лв 4-280055.P	●

Максимално препоръчително тегло с 4 крака 4000 кг въз основа на равномерно разпределение на натоварването. (Данни за крак - стандартно оборудване)

Тегло = Маса + Палет + Стандартен крак

с плазмено-нитрирано покритие: Добре защитени от корозия, драскотини и заваръчни пръски.

Всички маси може да се поръчат без плазмено нитрирано покритие или с диагонална решетка:

www.siegmund.com/F-table75028

крака



Кат. №	280858.X	280857.X	4-280878.XX	4-280877.XX	4-280876.XX	4-280879.XX	4-280874.XX
Допустимо натоварване на крак	2000 кг	2000 кг	2000 кг	2000 кг	800 кг	800 кг	2000 кг
Работна височина	850 мм	950 мм	650 – 900 мм	750 – 1100 мм	850 мм	750 – 950 мм	850 мм
фина настройка	50 мм	50 мм	50 мм	50 мм	20 мм	20 мм	50 мм
доплащане на крак	включва	Алтернативно	170 лв	175 лв	221 лв	286 лв	140 лв

Забележка: Не се препоръчва за маси с 6 или 8 крака.

Комплекти



Материал	нитрирани	нитрирани	нитрирани	полиран	Алуминиев	нитрирани	нитрирани	нитрирани	нитрирани	нитрирани	нитрирани	нитрирани	нитрирани	нитрирани	нитрирани	Количка за фиксатори	Комплект аксесоари
Кат. №	280610.N	280630.N	280648.1.N	280511	280740	280410.N	280420.N	280430.N	280110.N	280152.N	280162.N	280164+65.N	280166+67.N	280144+46.N	280910	283999	
Комплект 1: 4-283100	4 x	2 x	2 x	12 x		4 x	4 x		2 x	2 x						1 x	4.023 лв
Комплект 2: 4-283200	6 x	4 x	4 x	18 x	4 x	6 x	6 x		4 x	2 x	2 x					1 x	7.098 лв
Комплект 3: 4-283300	10 x	6 x	4 x	24 x	4 x	8 x	8 x		6 x	2 x	2 x		1 x + 1 x			1 x	10.243 лв
Комплект 4: 4-283400	14 x	10 x	6 x	30 x	8 x	10 x	10 x	4 x	8 x	2 x	2 x	1 x + 1 x	1 x + 1 x		1 x	1 x	16.111 лв
Комплект 5: 4-283500	14 x	10 x	8 x	36 x	8 x	12 x	12 x	4 x	12 x	2 x	2 x	1 x + 1 x	1 x + 1 x	1 x + 1 x	1 x	1 x	19.652 лв

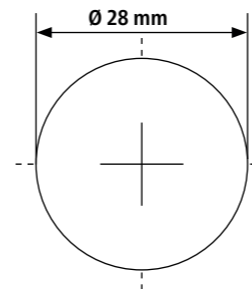

Отвори Ø 28 мм
Отвори по повърхността в решетка 100x100 мм
Височина на страничния борд 200 мм
Разстояние между отворите на борда на масата 50 мм
Дебелина на материала прикл. 24,5 – 27 мм



Sub Table Box

заключващ,
с вкл. 2 чекмеджета
и лесен монтаж.



1.088 лв

2-280990.1

За повече ST кутии вижте страница 212



System 28

Professional 750
Заваръчна маса с включени аксесоари:

1500 x 1000 x 200 mm

12.859 лв

вместо 13.643 лв

4-288235.P



1x 280035.P
4x 280610.N 2x 280630.N 16x 280511 12x 280740

2x 280420.N 2x 280430.N 2x 280109.N

4x 280110.N 1x 280164.N 1x 280165.N 1x 283999

За тежки конструкции

EXTREME 8.7

с плазмено-нитрирано покритие + VAR-покритие

Размер на масата	Professional Extreme 8.7 Инструментална стомана X8.7 ДиAGONALНА РЕШЕТКА	
1000 x 1000 мм 4 Крака прил. 400 кг	6.329 лв 4-280010.XD7D	●
1200 x 800 мм 4 Крака прил. 392 кг	6.314 лв 4-280025.XD7D	●
1200 x 1200 мм 4 Крака прил. 521 кг	8.087 лв 4-280015.XD7D	●
1500 x 1000 мм 4 Крака прил. 554 кг	8.697 лв 4-280035.XD7D	●
1500 x 1500 мм 4 Крака прил. 767 кг	11.425 лв 4-280050.XD7D	●
2000 x 1000 мм 4 Крака прил. 699 кг	10.317 лв 4-280020.XD7D	●
2000 x 1200 мм 4 Крака прил. 806 кг	11.643 лв 4-280060.XD7D	●
2000 x 2000 мм 4 Крака прил. 1.240 кг	17.771 лв 4-280045.XD7D	●
2400 x 1200 мм 4 Крака прил. 947 кг	13.189 лв 4-280030.XD7D	●
3000 x 1500 мм 6 Крака прил. 1.425 кг	18.927 лв 4-280040.XD7D	●
4000 x 2000 мм 8 Крака прил. 2.384 кг	29.403 лв 4-280055.XD7D	●
4800 x 2400 мм* 11 Крака прил. 3.275 кг	42.418 лв 4-280065.XD7D	○

Максимално препоръчително тегло с 4 крака 4000 кг въз основа на равномерно разпределение на натоварването. (Данни за крак - стандартно оборудване)

Тегло = Маса + Палет + Стандартен крак

с плазмено-нитрирано покритие: Добре защитени от корозия, дракотини и заваръчни пръски.

* Наличност на артикулите: www.siegmund.com/F-tableX728

Крак	Крак с колело и спиралка	Телескопичен крак	Телескопичен крак с колело и спиралка	Крак със закриване към пода			
Кат. №	280858.X	280857.X	4-280878.XX	4-280877.XX	4-280876.XX	4-280879.XX	4-280874.XX
Допустимо натоварване на крак	2000 кг	2000 кг	2000 кг	2000 кг	800 кг	800 кг	2000 кг
Работна височина	850 мм	950 мм	650 – 900 мм	750 – 1100 мм	850 мм	750 – 950 мм	850 мм
фина настройка	50 мм	50 мм	50 мм	50 мм	20 мм	20 мм	50 мм
доплащане на крак	включва	Алтернативно	170 лв	175 лв	221 лв	286 лв	140 лв

Забележка: Не се препоръчва за маси с 6 или 8 крака.

Комплекти	Стяга	Стяга	Призма	Болт	Магнитен болт - къс	Стопер	Стопер	Стопер	Прав ъгъл	Прав ъгъл	Прав ъгъл	Прав ъгъл	Прав ъгъл	Прав ъгъл	Количка за фиксатори	Комплект аксесоари	
Материал	нитрирани	нитрирани	нитрирани	полиран	Алуминиев	нитрирани	нитрирани	нитрирани	нитрирани	нитрирани	нитрирани	нитрирани	нитрирани	нитрирани		Безплатно	
Кат. №	280610.N	280630.N	280648.1.N	280511	280740	280410.N	280420.N	280430.N	280110.N	280152.N	280162.N	280164+65.N	280166+67.N	280144+46.N	280910	283999	
Комплект 1: 4-283100	4 x	2 x	2 x	12 x		4 x	4 x		2 x	2 x						1 x	
Комплект 2: 4-283200	6 x	4 x	4 x	18 x	4 x	6 x	6 x		4 x	2 x	2 x					1 x	
Комплект 3: 4-283300	10 x	6 x	4 x	24 x	4 x	8 x	8 x		6 x	2 x	2 x		1 x + 1 x			1 x	
Комплект 4: 4-283400	14 x	10 x	6 x	30 x	8 x	10 x	10 x	4 x	8 x	2 x	2 x	1 x + 1 x	1 x + 1 x			1 x	
Комплект 5: 4-283500	14 x	10 x	8 x	36 x	8 x	12 x	12 x	4 x	12 x	2 x	2 x	1 x + 1 x	1 x + 1 x	1 x + 1 x	1 x	1 x	
																	4.023 лв
																	7.098 лв
																	10.243 лв
																	16.111 лв
																	19.652 лв

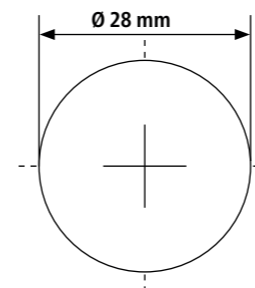

Отвори Ø 28 мм
Отвори по повърхността в диагонална решетка
Височина на страничния борд 200 мм
Отвори по всички страни на масата в диагонална решетка
Дебелина на материала прил. 24,5 – 27 мм



Sub Table Box

заключващ,
с вкл. 2 чекмеджета
и лесен монтаж.

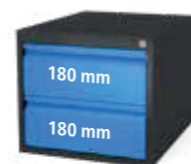

1.088 лв

2-280990.1

За повече ST кутии вижте страница 212

Всички маси може да се поръчат без плазмено нитрирано покритие или с решетка 100x100 мм: www.siegmund.com/F-tableX728



System 28

Professional Extreme 8.7

Заваръчна маса с включени аксесоари:

2400 x 1200 x 200 mm

22.930 лв

вместо 24.596 лв

4-288230.XD7D

БЕЗПЛАТНО

1x 280780



1x 280030.XD7D



1x 280990.1



28x 280511



12x 280610.N



6x 280630.N



12x 280410.N



4x 280420.N



12x 280110.N



1x 283999

За тежки конструкции

EXTREME 8.8 PLUS

с плазмено-нитрирано покритие + VAR-покритие

Размер на масата	Professional Extreme 8.8 PLUS Инструментална стомана X8.8 ДиAGONална решетка	
1200 x 1200 мм 4 Крака прил. 612 кг	9.007 лв 4-280015.XD8PL	
1500 x 1000 мм 4 Крака прил. 655 кг	9.714 лв 4-280035.XD8PL	
1500 x 1500 мм 4 Крака прил. 901 кг	12.687 лв 4-280050.XD8PL	
2000 x 1000 мм 4 Крака прил. 826 кг	11.457 лв 4-280020.XD8PL	
2400 x 1200 мм 4 Крака прил. 1.102 кг	14.565 лв 4-280030.XD8PL	
3000 x 1500 мм 6 Крака прил. 1.656 кг	20.827 лв 4-280040.XD8PL	
4000 x 2000 мм 8 Крака прил. 2.746 кг	32.133 лв 4-280055.XD8PL	

Максимално препоръчително тегло с 4 крака 6000 кг въз основа на равномерно разпределение на натоварването. (Данни за крак - стандартно оборудване)
Тегло = Маса + Палет + Стандартен крак

с плазмено-нитрирано покритие: Добре защитени от корозия, драскотини и заваръчни пръски.

Всички маси може да се поръчат без плазмено нитриране:
www.siegmund.com/F-tableX828plus



Sub Table Box

заключващ,
с вкл. 2 чекмеджета
и лесен монтаж.



1.088 лв
2-280990.1

За повече ST кутии вижте страница 212

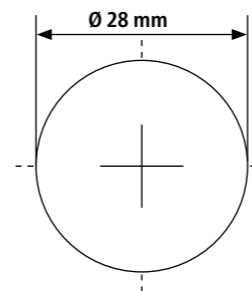

Отвори Ø 28 мм
Отвори по повърхността в диагонална решетка
Височина на страничния борд 300 мм
Отвори от страната на масата 3 реда с разстояние 50 мм,
2 реда с разстояние 100 мм
Дебелина на материала прил. 24,5 – 27 мм



Кат. №	280853.X	280857.X	4-280878.XX	4-280877.XX	4-280860.XX	4-280879.XX	4-280872.XX
Допустимо натоварване на крак	3000 кг	2000 кг	2000 кг	2000 кг	800 кг	800 кг	3000 кг
Работна височина	850 мм	1050 мм	750 – 1000 мм	850 – 1200 мм	850 мм	850 – 1050 мм	850 мм
фина настройка	50 мм	50 мм	50 мм	50 мм	20 мм	20 мм	50 мм
доплащане на крак	включва	Алтернативно	170 лв	175 лв	216 лв	286 лв	133 лв

Забележка: Не се препоръчва за маси с 6 или 8 крака.

Комплекти

Материал	нитрирани	нитрирани	нитрирани	полиран	Алуминиев	нитрирани	нитрирани	нитрирани	нитрирани	нитрирани	нитрирани	нитрирани	нитрирани	нитрирани	нитрирани	Количка за фиксатори	Комплект аксесоари
Кат. №	280610.N	280630.N	280648.1.N	280511	280740	280410.N	280420.N	280430.N	280110.N	280152.N	280162.N	280164+65.N	280166+67.N	280144+46.N	280910	283999	Безплатно
Комплект 1: 4-283100	4 x	2 x	2 x	12 x		4 x	4 x		2 x	2 x						1 x	4.023 лв
Комплект 2: 4-283200	6 x	4 x	4 x	18 x	4 x	6 x	6 x		4 x	2 x	2 x					1 x	7.098 лв
Комплект 3: 4-283300	10 x	6 x	4 x	24 x	4 x	8 x	8 x		6 x	2 x	2 x		1 x + 1 x			1 x	10.243 лв
Комплект 4: 4-283400	14 x	10 x	6 x	30 x	8 x	10 x	10 x	4 x	8 x	2 x	2 x	1 x + 1 x	1 x + 1 x		1 x	1 x	16.111 лв
Комплект 5: 4-283500	14 x	10 x	8 x	36 x	8 x	12 x	12 x	4 x	12 x	2 x	2 x	1 x + 1 x	1 x + 1 x	1 x + 1 x	1 x	1 x	19.652 лв

System 28

Professional Extreme 8.8 PLUS
Заваръчна маса с включени аксесоари:
2000 x 1000 x 300 mm

25.348 лв

вместо 26.824 лв

4-288320.XD8PL



Комбинираща предимствата на масата за заваряване с тези на масата с прорези в един продукт. Възползвайте се от разнообразието от опции за затягане и максимална гъвкавост.

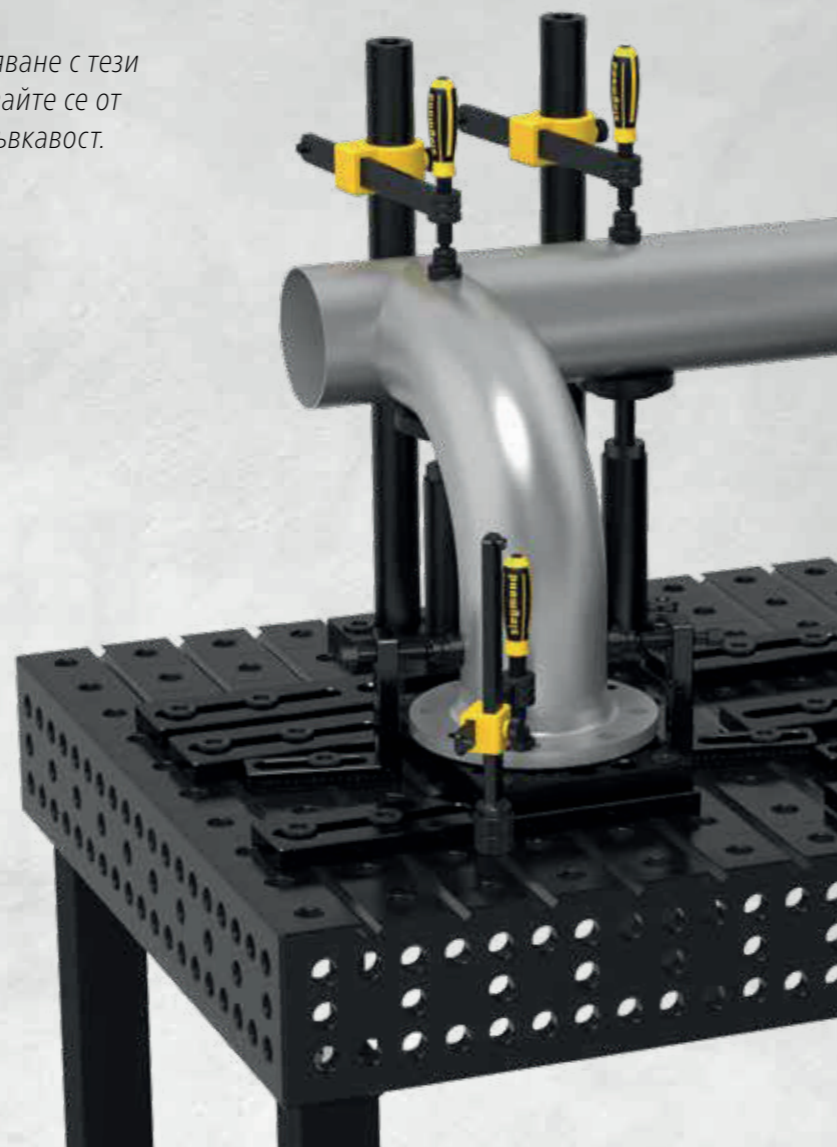

Материал

- **Professional Extreme 8.7:** инструментална стомана X8.7 + Плазмено-нитриране
- Дебелина на материала прилб. 24,5 – 27 мм
- Страничен панел за маса, изработен от висококачествена стомана S355J2+N + Плазмено-нитриране

Характеристики

- **Отвори Ø 28 мм**
- с напречни прорези в шестоъгълна форма
- Разстояние между шестостенните слотовете – 100 мм
- Отвори по повърхността в решетка 100x100 мм
- Отвори по всички страни на масата в диагонална решетка
- Височина на страничния борд 200 мм
- Допълнителна оребрена конструкция

Гъвкаво фиксиране с много възможности

Допълнителните слотове осигуряват непрекъснати линейни фиксации позиции по цялата повърхност на масата. Всички аксесоари от система 28 са съвместими с шестоъгълната слот маса. Дори популярната ST Vox може лесно да бъде прикрепена към масата.

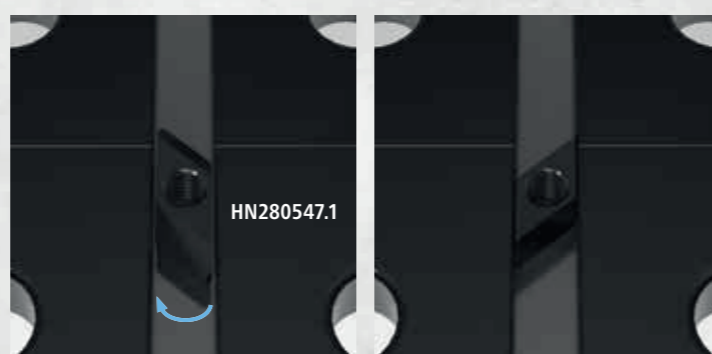

2-HN280547



2-HN280547.1



2-HN280547.2

2-HN280547	Приплъзващ блок Шестостен Стандартна - нитрирани	15,00 лв
	с резба М12, закрепване на аксесоари с винт М12, поставете го в желаното положение, като го монтирате в слота	
	Дължина: (а) Ширина: (b) Височина: (с) Тегло:	
	25 мм 30 мм 14 мм 0,06 кг	
2-HN280547.1	Приплъзващ блок Шестостен въртяща се - нитрирани	20,00 лв
	закрепване на аксесоари с винт М12, позволява поставяне в слота отгоре, напрежение в слота при завъртане в посока на закрепване на винта	
	Дължина: (а) Ширина: (b) Височина: (с) Тегло:	
	40 мм 30 мм 14 мм 0,04 кг	
2-HN280547.2	Приплъзващ блок Шестостен удължен - нитрирани	20,00 лв
	с резба М12, препоръчва се за напречни слотове, може да се фиксира при кръстосани слотове	
	Дължина: (а) Ширина: (b) Височина: (с) Тегло:	
	40 мм 30 мм 14 мм 0,08 кг	



2-HN280602



2-280546.4



4-HN283999

2-HN280602	Адаптор за винтови стяги - нитрирани	35,00 лв
	вкл. винт, за комбиниране на стяги с шестоъгълни плъзгащи се греди	
	Височина: (с) Ø: Тегло:	
	44 мм 45 мм 0,34 кг	
2-280546.4	Втулка за стяга за М12 резба вкл. болт 50 мм - полиран	35,00 лв
	вкл. винт, специално за закрепване на Siegmund части с шестоъгълни плъзгащи се блокове	
	Височина: (с) Ø: Тегло:	
	28 мм 40 мм 0,14 кг	
4-HN283999	Комплект аксесоари Шестоъгълна слот маса	201,00 лв
	Безплатно за всяка шестоъгълна слот маса, Обект на доставка: 4x HN280547, 4x 280546.4	
	Височина: (с) Ø: Тегло:	
	- - 0,80 кг	



Подробна информация за продуктите на: www.siegmund.com/F-hexagortable

Предимства на комбинираните маси за заваряване със слотове

System 28

с плазмено-нитрирано покритие + VAR-покритие

Размер на масата	Слот маса с шестоъгълни отвори Инструментална стомана X8.7 Разстояние между шестостенните слотове – 100 мм	
1200 x 1200 мм 4 Крака прикл. 500 кг	8.810 лв 4-280015.HNK	●
1500 x 1000 мм 4 Крака прикл. 531 кг	9.409 лв 4-280035.HNK	●
1500 x 1500 мм 4 Крака прикл. 734 кг	12.154 лв 4-280050.HNK	●
2000 x 1000 мм 4 Крака прикл. 668 кг	11.300 лв 4-280020.HNK	●
2400 x 1200 мм 6 Крака прикл. 920 кг	13.951 лв 4-280030.HNK	●
3000 x 1500 мм 6 Крака прикл. 1.356 кг	20.617 лв 4-280040.HNK	●
4000 x 2000 мм 8 Крака прикл. 2.262 кг	32.162 лв 4-280055.HNK	●

Максимално препоръчително тегло с 4 крака 4000 кг въз основа на равномерно разпределение на натоварването. (Данни за крак - стандартно оборудване)
Тегло = Маса + Палет + Стандартен крак

с плазмено-нитрирано покритие: Добре защитени от корозия, дракотини и заваръчни пръски.
По желание се предлагат напречни или надлъжни прорези.

Безплатно за всяка шестоъгълна слот маса

4x HN280547 Приплъзващ блок 25 мм
4x 280546.4 Втулка за стяга

HN283999 - Стойност: 201 лв



крака



Кат. №	280858.X	280857.X	4-280878.XX	4-280877.XX	4-280876.XX	4-280879.XX	4-280874.XX
Допустимо натоварване на крак	2000 кг	2000 кг	2000 кг	2000 кг	800 кг	800 кг	2000 кг
Работна височина	850 мм	950 мм	650 – 900 мм	750 – 1100 мм	850 мм	750 – 950 мм	850 мм
фина настройка	50 мм	50 мм	50 мм	50 мм	20 мм	20 мм	50 мм
доплащане на крак	включва	Алтернативно	170 лв	175 лв	221 лв	286 лв	140 лв

Забележка: Не се препоръчва за маси с 6 или 8 крака.

Комплекти



Материал	нитрирани	нитрирани	нитрирани	полиран	Алуминиев	нитрирани	нитрирани	нитрирани	нитрирани	нитрирани	нитрирани	нитрирани	нитрирани	нитрирани	нитрирани	Количка за фиксатори	Комплект аксесоари
Кат. №	280610.N	280630.N	280648.1.N	280511	280740	280410.N	280420.N	280430.N	280110.N	280152.N	280162.N	280164+65.N	280166+67.N	280144+46.N	280910	283999	
Комплект 1: 4-283100	4 x	2 x	2 x	12 x		4 x	4 x		2 x	2 x						1 x	4.023 лв
Комплект 2: 4-283200	6 x	4 x	4 x	18 x	4 x	6 x	6 x		4 x	2 x	2 x					1 x	7.098 лв
Комплект 3: 4-283300	10 x	6 x	4 x	24 x	4 x	8 x	8 x		6 x	2 x	2 x		1 x + 1 x			1 x	10.243 лв
Комплект 4: 4-283400	14 x	10 x	6 x	30 x	8 x	10 x	10 x	4 x	8 x	2 x	2 x	1 x + 1 x	1 x + 1 x		1 x	1 x	16.111 лв
Комплект 5: 4-283500	14 x	10 x	8 x	36 x	8 x	12 x	12 x	4 x	12 x	2 x	2 x	1 x + 1 x	1 x + 1 x	1 x + 1 x	1 x	1 x	19.652 лв

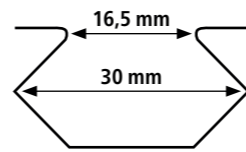

Разстояние между шестостенните слотове – 100 мм
Отвори Ø 28 мм
Отвори по повърхността в решетка 100x100 мм
Височина на страничния борд 200 мм
Отвори по всички страни на масата в диагонална решетка
Дебелина на материала прикл. 24,5 – 27 мм



Sub Table Box

заключващ,
с вкл. 2 чекмеджета
и лесен монтаж.



1.088 лв

2-280990.1

За повече ST кутии вижте страница 212



System 28

Слот маса с шестоъгълни отвори
включва Аксесоари:

1500 x 1000 x 200 mm

16.020 лв

вместо 17.225 лв

4-288235.HNK

БЕЗПЛАТНО

1x 280780

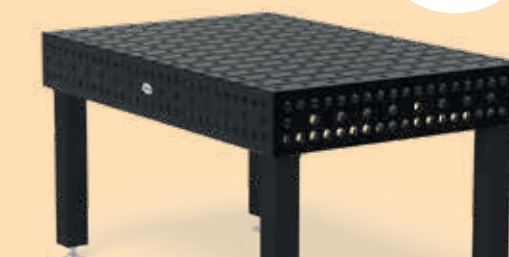

1x 280035.HNK



1x 280990.1

20x HN280547

8x 280546.4



4x 280610.N



2x 280630.N



18x 280511



4x 280420.N

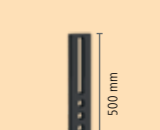

2x 280430.N

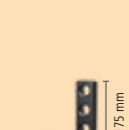

4x 280110.N

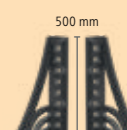

1x 280164.N



1x 280165.N

Ротационната маса с регулируема височина от Siegmund осигурява гъвкава работна височина с висока товароносимост и лесно управление.

Ергономична работа в малко пространство

Ротационната маса с регулируема височина от Siegmund осигурява икономия на място и ергономична работна основа. Чрез завъртане на плота можете непрекъснато да регулирате работната височина. Използвайте заключващия лост от страни, за да фиксирате позицията на работния плот.

360° управление

С регулируемата по височина въртяща се маса можете лесно да достигнете и да боравите с вашия детайл от всички страни. За бързо и лесно заземяване без усукване на кабела, препоръчваме нашата магнитна заземителна връзка.

Версии – стационарна или подвижна

Рамката Basic „стационарна“ се предлага със здрави плотове Basic за сигурна стойка. Основната рамка "подвижна" се предлага със здрави колела с блокиращи спиращки. Стоманената конструкция е прахово боядисана и се доставя предварително сглобена.



1000 kg Максимален капацитет на натоварване: Основна рамка „статична“ или „подвижна“ (без плоча)

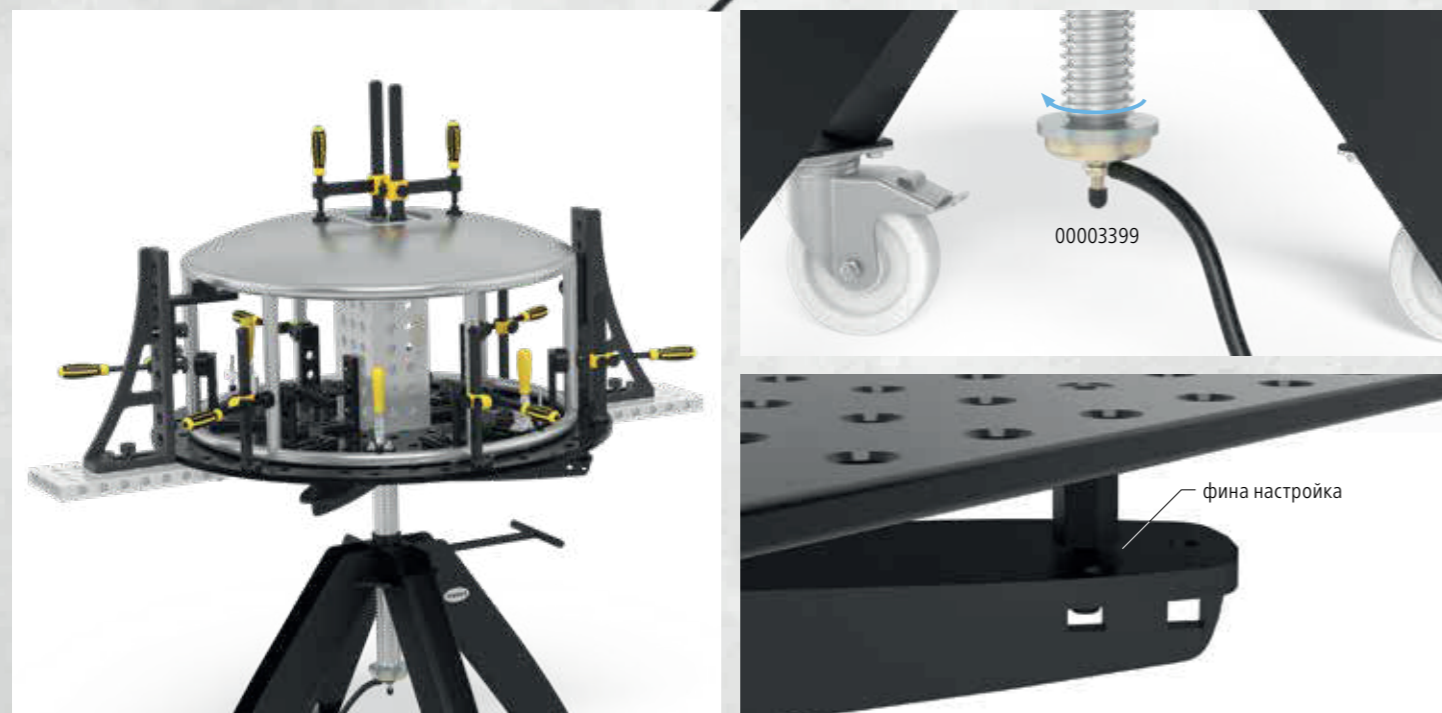

Ротационна маса с регулируема височина



повърхност с отвори Ø 16 мм	Ротационна маса стационарна	Ротационна маса подвижна
Основен плот за маса Премиум стомана S355J2+N + Плазмено-нитриране отвори Решетка 50x50 мм Дебелина на материала прил. 11,5 – 13 мм Височина на страничния борд 50 мм	Размери (Д x Ш): прибл. 785 x 785 мм, Тегло (без плот): прибл. 70 кг	Размери (Д x Ш): прибл. 795 x 795 мм, Тегло (без плот): прибл. 70 кг
1000 x 1000 мм прибл. 122 кг	4.589 лв • 2-DS161010.P	4.870 лв • 2-DM161010.P
1200 x 800 мм прибл. 112 кг	4.589 лв • 2-DS161025.P	4.870 лв • 2-DM161025.P
1200 x 1200 мм прибл. 168 кг	5.467 лв • 2-DS161015.P	5.748 лв • 2-DM161015.P
Плот с отвори инструментална стомана X8.7 + Плазмено-нитриране отвори Решетка 50x50 мм Дебелина на материала прил. 11,5 – 13 мм		
1000 x 1000 мм прибл. 90 кг	3.702 лв • 2-DS164024.X7	3.984 лв • 2-DM164024.X7
1200 x 800 мм прибл. 88 кг	3.687 лв • 2-DS164004.X7	3.968 лв • 2-DM164004.X7
1200 x 1200 мм прибл. 130 кг	4.368 лв • 2-DS164034.X7	4.650 лв • 2-DM164034.X7
Плот с отвори кръгъл инструментална стомана X8.7 + Плазмено-нитриране отвори Решетка 50x50 мм Дебелина на материала прил. 11,5 – 13 мм		
Ø 1000 мм прибл. 72 кг	3.798 лв • 2-DS164210.X7	4.080 лв • 2-DM164210.X7
Магнитна кабел маса за ротационна маса бързо и лесно заземяване без усукване на кабела голяма сила на задържане върху чисти и гладки повърхности Обект на доставка: Адаптерна плоча и винт с фалцова глава	79 лв • 2-00003399	79 лв • 2-00003399

Работна височина между 780 мм и 1100 мм
Поради опасността от преобръщане, препоръчваме изключително следните размери.

● = Складов продукт
○ = Продукт по поръчка

с плазмено-нитрирано покритие:
Добре защитени от корозия,
драскотини и заваръчни пръски.



Подробна информация за продуктите на:
www.siegmund.com/F-rotating

Бързо и лесно до идеалната работна височина



Ротационна маса с регулируема височина

Ротационна маса стационарна

Ротационна маса подвижна

повърхност с отвори Ø 22 мм	Размери (Д x Ш): прибл. 785 x 785 мм, Тегло (без плот): прибл. 70 кг	Размери (Д x Ш): прибл. 795 x 795 мм, Тегло (без плот): прибл. 70 кг
Плот с отвори Премиум стомана S355J2+N + Плазмено-нитриране отвори Диагонална решетка Дебелина на материала прибл. 17 – 19 мм	1000 x 1000 мм прибл. 137 кг	4.117 лв 2-DS224024.PD
	1200 x 1200 мм прибл. 197 кг	4.844 лв 2-DS224034.PD
Плот с отвори Премиум стомана S355J2+N + Плазмено-нитриране отвори Решетка 100x100 мм Дебелина на материала прибл. 17 – 19 мм	1200 x 800 мм прибл. 138 кг	3.787 лв 2-DS224004.P
	Ø 1100 мм прибл. 131 кг	4.628 лв 2-DS224211.PD
Плот с отвори кръгъл Премиум стомана S355J2+N + Плазмено-нитриране отвори Диагонална решетка Дебелина на материала прибл. 17 – 19 мм	Ø 1100 мм прибл. 131 кг	4.910 лв 2-DM224211.PD
	Магнитна кабел маса за ротационна маса бързо и лесно заземяване без усукване на кабела голяма сила на задържане върху чисти и гладки повърхности Обект на доставка: Адаптерна плоча и винт с фалцова глава	79 лв 2-00003399

Работна височина между 780 мм и 1100 мм

Поради опасността от преобръщане, препоръчваме изключително следните размери.



● = Складов продукт
○ = Продукт по поръчка

с плазмено-нитрирано покритие:
Добре защитени от корозия,
драскотини и заваръчни пръски.

Ротационна маса с регулируема височина



Ротационна маса стационарна

Ротационна маса подвижна

повърхност с отвори Ø 28 мм	Размери (Д x Ш): прибл. 785 x 785 мм, Тегло (без плот): прибл. 70 кг	Размери (Д x Ш): прибл. 795 x 795 мм, Тегло (без плот): прибл. 70 кг
Основен плот за маса инструментална стомана X8.7 + Плазмено-нитриране отвори Диагонална решетка Дебелина на материала прибл. 24,5 – 27 мм	1000 x 1000 мм прибл. 175 кг	4.709 лв 2-DS281010.XD7
	1200 x 800 мм прибл. 168 кг	4.696 лв 2-DS281025.XD7
	1200 x 1200 мм прибл. 251 кг	5.340 лв 2-DS281015.XD7
Premium Light¹ Плот с отвори инструментална стомана X8.7 + Плазмено-нитриране отвори Диагонална решетка Дебелина на материала прибл. 15 мм	1000 x 1000 мм прибл. 109 кг	4.056 лв 2-DS804024.XD7
	1200 x 1200 мм прибл. 156 кг	4.855 лв 2-DS804034.XD7
Premium Light¹ Плот с отвори инструментална стомана X8.7 + Плазмено-нитриране отвори Решетка 100x100 мм Дебелина на материала прибл. 15 мм	1000 x 1000 мм прибл. 109 кг	4.337 лв 2-DM804024.XD7
	1200 x 1200 мм прибл. 156 кг	5.137 лв 2-DM804034.XD7
Premium Light¹ Плот с отвори инструментална стомана X8.7 + Плазмено-нитриране отвори Решетка 100x100 мм Дебелина на материала прибл. 15 мм	1200 x 800 мм прибл. 112 кг	3.785 лв 2-DS804004.X7
	Ø 1100 мм прибл. 103 кг	4.067 лв 2-DM804004.X7
Premium Light¹ Плот с отвори кръгъл инструментална стомана X8.7 + Плазмено-нитриране отвори Диагонална решетка Дебелина на материала прибл. 15 мм	Ø 1100 мм прибл. 103 кг	4.606 лв 2-DS804211.XD7
	Магнитна кабел маса за ротационна маса бързо и лесно заземяване без усукване на кабела голяма сила на задържане върху чисти и гладки повърхности Обект на доставка: Адаптерна плоча и винт с фалцова глава	79 лв 2-00003399

Работна височина между 780 мм и 1100 мм

Поради опасността от преобръщане, препоръчваме изключително следните размери.

¹ За закрепване с 280511 болтове е необходим уплатител 800653.1.N.



● = Складов продукт
○ = Продукт по поръчка

с плазмено-нитрирано покритие:
Добре защитени от корозия,
драскотини и заваръчни пръски.

» Което и да изберете: монтажната маса, фиксиращата масата или допълнителното работно пространство – мобилните подемни маси от Siegmund имат различни възможности за приложение.

Работа на различни височини

Индивидуално регулируемата работна височина осигурява ергономична и удобна поза на потребителя. По този начин работата може да бъде извършена с висока точност и ефективност.

Регулиране на височината

С педала работната височина може да се регулира безстепенно. Защитната плоча под работния плот предпазва хидравличното оборудване от замърсяване отгоре.

Основна рамка – здрава и мобилна

Здравата стоманена конструкция осигурява стабилност дори при регулиране на работната височина. Подвижната повдигаща маса разполага с две колела с блокиращи спирачки и две колела за тежки товари. Стоманената конструкция е прахово боядисана и се доставя предварително сглобена.

*Максимална товарносимост: Basic рамка (без плот)

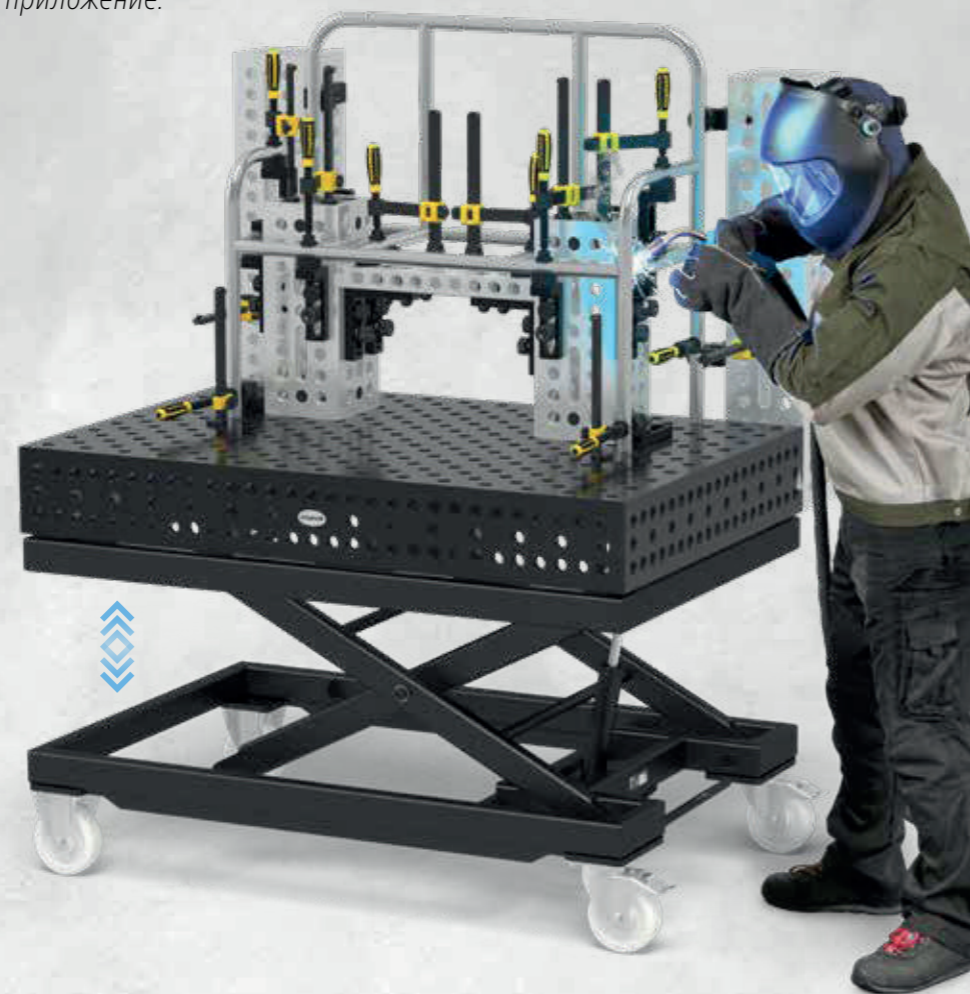

500 kg*

1000 kg*

1200 kg*

1700 kg*

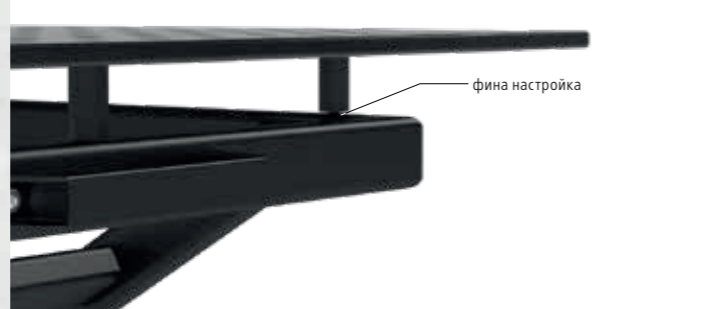

Защитна плоча под работния плот



Подробна информация за продуктите на: www.siegmund.com/F-lifting



Мобилна подемна маса

		Мобилна подемна маса 500 кг	Мобилна подемна маса 1000 кг
повърхност с отвори Ø 16 мм		Размери (Д x Ш): прибл. 1115 x 630 мм, Тегло (без плот): прибл. 65 кг	Размери (Д x Ш): прибл. 1490 x 990 мм, Тегло (без плот): прибл. 200 кг
	Основен плот за маса премиум стомана S355J2+N + плазмено-нитриране отвори Решетка 50x50 мм Дебелина на материала прибл. 11,5 – 13 мм Височина на страничния борд 50 мм	1200 x 800 мм прибл. 112 кг	5.460 лв 2-HT161025.P
		1500 x 1000 мм прибл. 166 кг	6.602 лв 2-HT161035.P
	Плот с отвори инструментална стомана X8.7 + Плазмено-нитриране отвори Решетка 50x50 мм Дебелина на материала прибл. 11,5 – 13 мм	1200 x 800 мм прибл. 88 кг	4.558 лв 2-HT164004.X7
		1500 x 1000 мм прибл. 135 кг	5.445 лв 2-HT164014.X7
		2000 x 1000 мм прибл. 179 кг	7.164 лв 2-HS164044.X7
	Плот Professional 750 премиум стомана S355J2+N + плазмено-нитриране отвори Решетка 50x50 мм Дебелина на материала прибл. 11,5 – 13 мм Височина на страничния борд 100 мм	1500 x 1000 мм прибл. 205 кг	8.177 лв 2-HS160035.P
			несъвместимо

Работна височина от прибл. 700 до 1000 мм

Мобилната подемна маса от 500 кг е съвместима само с тези плотове (необходими са специални точки за закрепване в работния плот). С подвижната повдигаща маса 1000 кг плочите могат да бъдат закрепени чрез системните отвори.

● = Складов продукт
○ = Продукт по поръчка

с плазмено-нитрирано покритие:
Добре защитени от корозия,
драскотини и заваръчни пръски.



Мобилна подемна маса 1200 кг

		Мобилна подемна маса 1200 кг
повърхност с отвори Ø 16 мм		Размери (Д x Ш): прибл. 1490 x 990 мм, Тегло (без плот): прибл. 210 кг
	Плот Professional Extreme 8.7 инструментална стомана X8.7 + Плазмено-нитриране отвори Решетка 50x50 мм Дебелина на материала прибл. 11,5 – 13 мм Височина на страничния борд 100 мм	1500 x 1000 мм прибл. 203 кг
		10.551 лв 2-HS160035.X7D
	Допълнителен комплект, товарносимост 1700 кг Втори повдигащ цилиндър за 1700 кг товарносимост (без плоча) Съвместим само с мобилна повдигаща маса 1200 кг	941 лв 2-HS009921
		Обхват на доставка: 1x повдигащ цилиндър, 1x крачен педал, закрепващ материал

Работна височина от прибл. 700 до 1000 мм

Натоварете масата на работна височина, не повдигайте масата вече натоварена.

Ергономична работа



Мобилна подемна маса 500 кг

Мобилна подемна маса 1000 кг

Мобилна подемна маса

повърхност с отвори Ø 22 мм	Размери (Д x Ш): прибл. 1115 x 630 мм, Тегло (без плот): прибл. 65 кг	Размери (Д x Ш): прибл. 1490 x 990 мм, Тегло (без плот): прибл. 200 кг	
Плот с отвори Премиум стомана S355J2+N + Плазмено-нитриране отвори Решетка 100x100 мм Дебелина на материала прибл. 17 – 19 мм	1200 x 800 мм прибл. 138 кг	4.656 лв 2-НТ224004.P ●	несъвместимо

Работна височина от прибл. 700 до 1000 мм

Мобилната подемна маса от 500 кг е съвместима само с тези плотове (необходими са специални точки за закрепване в работния плот). С подвижната повдигаща маса 1000 кг плочите могат да бъдат закрепени чрез системните отвори.

● = Складов продукт
○ = Продукт по поръчка

с плазмено-нитрирано покритие:
Добре защитени от корозия,
драскотини и заваръчни пръски.



Мобилна подемна маса 1200 кг

повърхност с отвори Ø 22 мм	Размери (Д x Ш): прибл. 1490 x 990 мм, Тегло (без плот): прибл. 210 кг	
Плот Professional 750 Премиум стомана S355J2+N + Плазмено-нитриране отвори Решетка 100x100 мм Дебелина на материала прибл. 17 – 19 мм Височина на страничния борд 150 мм	1500 x 1000 мм прибл. 338 кг	10.132 лв 2-НС220035.P ●
Допълнителен комплект, товароносимост 1700 кг Втори повдигащ цилиндър за 1700 кг товароносимост (без плоча) Съвместим само с мобилна повдигаща маса 1200 кг		941 лв 2-НС009921 ●
Обхват на доставка: 1x повдигащ цилиндър, 1x крачен педал, закрепващ материал		

Работна височина от прибл. 750 до 1050 мм

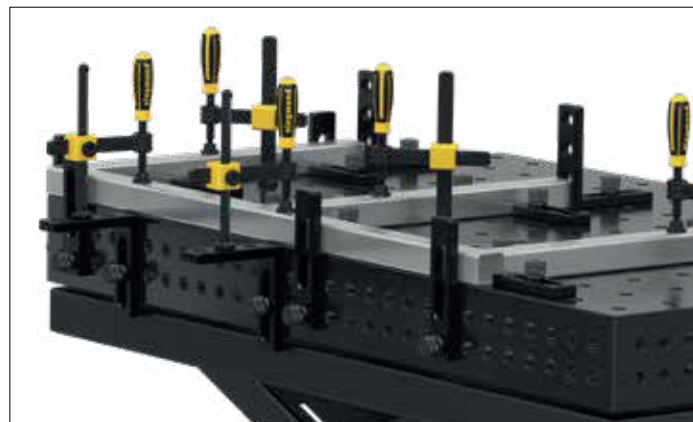

Мобилна подемна маса



Мобилна подемна маса 500 кг

Мобилна подемна маса 1000 кг

повърхност с отвори Ø 28 мм	Размери (Д x Ш): прибл. 1115 x 630 мм, Тегло (без плот): прибл. 65 кг	Размери (Д x Ш): прибл. 1490 x 990 мм, Тегло (без плот): прибл. 200 кг	
Premium Light¹ Плот с отвори инструментална стомана X8.7 + Плазмено-нитриране отвори Решетка 100x100 мм Дебелина на материала прибл. 15 мм	1200 x 800 мм прибл. 112 кг	4.656 лв 2-НТ804004.X7 ●	несъвместимо
Premium Light¹ Плот с отвори инструментална стомана X8.7 + Плазмено-нитриране отвори Диагонална решетка Дебелина на материала прибл. 15 мм	1500 x 1000 мм прибл. 162 кг	5.707 лв 2-НТ804014.XD7 ●	6.620 лв 2-НС804014.XD7 ●
	2000 x 1000 мм прибл. 217 кг	несъвместимо	7.489 лв 2-НС804044.XD7 ●

Работна височина от прибл. 700 до 1000 мм

Мобилната подемна маса от 500 кг е съвместима само с тези плотове (необходими са специални точки за закрепване в работния плот). С подвижната повдигаща маса 1000 кг плочите могат да бъдат закрепени чрез системните отвори.

● = Складов продукт
○ = Продукт по поръчка

с плазмено-нитрирано покритие:
Добре защитени от корозия,
драскотини и заваръчни пръски.

¹ За закрепване с 280511 болтове е необходим уплатнител 800653.1.N.



Мобилна подемна маса 1200 кг

повърхност с отвори Ø 28 мм	Размери (Д x Ш): прибл. 1490 x 990 мм, Тегло (без плот): прибл. 210 кг	
Плот Professional Extreme 8.7 инструментална стомана X8.7 + Плазмено-нитриране отвори Диагонална решетка Дебелина на материала прибл. 24,5 – 27 мм Височина на страничния борд 200 мм	1500 x 1000 мм прибл. 468 кг	13.844 лв 2-НС280035.XD7D ●
Допълнителен комплект, товароносимост 1700 кг Втори повдигащ цилиндър за 1700 кг товароносимост (без плоча) Съвместим само с мобилна повдигаща маса 1200 кг		941 лв 2-НС009921 ●
Обхват на доставка: 1x повдигащ цилиндър, 1x крачен педал, закрепващ материал		

Работна височина от прибл. 800 до 1100 мм

» Благодарение на интелигентната концепция Siegmund Workstation, всички ваши инструменти винаги са на разположение на работното Ви място. По този начин спестявате място за вашите аксесоари.

Сърцето на всяка работна маса – работният плот

Работният плот трябва да издържа на големи натоварвания. Разполагаме със специални работни плотове според Вашите нужди – рязане, пробиване, заваряване, фиксиране.

Основата – здрава рамка

Здравата рамка осигурява солидна основа, дори и при трудни процеси като рязане, шлайфане или пробиване.

Възползвайте се от многофункционалността

Независимо дали работите с дърво или заварявате метални конструкции – работната станция е толкова гъвкава, колкото и вашите идеи и проекти. Разбира се, вие също получавате Siegmund Workstation със стабилни чекмеджета с голям товароносимост.



Размери Workstation (Д x Ш x В):
1200 x 800 x 850 мм

1000 kg*

*Максимална товароносимост: Краче 1000 кг (без плот) / Колела 400 кг (без плот)



Защитна плоча под работния плот

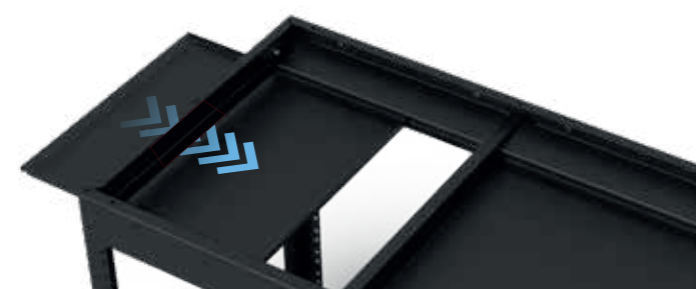

По желание: 4 колела със заключваща спиратка

400 kg*

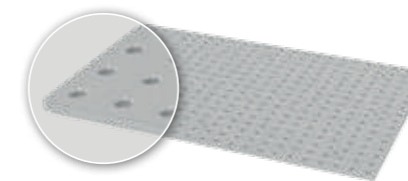

Плот с отвори Инструментална стомана 8.7
1200 x 800 мм
Отвори Ø 16 мм
Отвори по повърхността в решетка 50x50 мм
Дебелина на материала прил. 12 мм

164004.X07

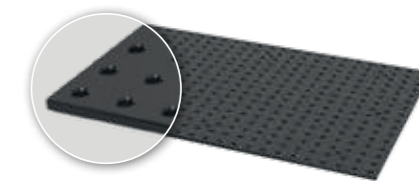

Тежкотоварен
Плот с отвори с плазмено-нитрирано покритие¹

249 лв
2-164004.XX

Siegmund Workstation

		с Комплект А 2-167320	с Комплект В 2-167340
	вкл. Плот с отвори Тегло прил. 144 кг	2.562 лв 2-164001 ●	3.228 лв 2-167321 ●
	вкл. Плот с отвори и 2x Чекмедже 180 мм Тегло прил. 163 кг	2.850 лв 2-164003 ●	3.516 лв 2-167322 ●
	вкл. Плот с отвори и 3x Чекмедже 180 мм 1x Чекмедже 240 мм Тегло прил. 183 кг	3.152 лв 2-164005 ●	4.003 лв 2-167342 ●
		% Оферта	
		3.551 лв 2-167323 ●	4.305 лв 2-167343 ●

● = Складов продукт
○ = Продукт по поръчка

¹ с плазмено-нитрирано покритие

Добре защитени от корозия, драскотини и заваръчни пръски.

Комплекти

	Стяга	Болт	Стопер	Прав ъгъл	Шестограмен ключ	Менгеме
Материал	полиран / нитрирани	полиран	Алуминиев	нитрирани		
Кат. №	160620	160511	160412	160108.N	160852	004300
Комплект А: 2-167320	2 x	6 x	4 x		1 x	
Комплект В: 2-167340	4 x	8 x	6 x	2 x	1 x	1 x
						666 лв ●
						1.153 лв ●



Подробна информация за продуктите на:
www.siegmund.com/F-work



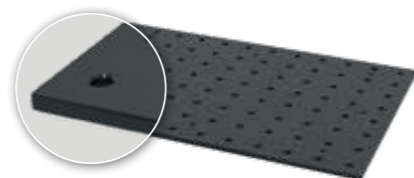

Плот с отвори Стомана + Плазмено-нитриране
 1200 x 800 мм
 Отвори Ø 22 мм
 Отвори по повърхността в решетка 100x100 мм
 Дебелина на материала прил. 18 мм

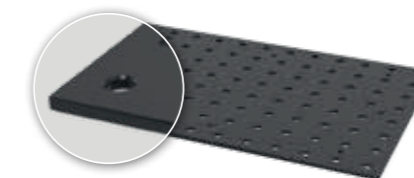

224004.P



Плот с отвори Premium Light¹
(Инструментална стомана 8.7 + Плазмено-нитриране)
 1200 x 800 мм
 Отвори Ø 28 мм
 Отвори по повърхността в решетка 100x100 мм
 Дебелина на материала прил. 15 мм

804004.X7

Siegmund Workstation

		с Комплект А 2-227320	с Комплект В 2-227340
	вкл. Плот с отвори Тегло прил. 194 кг	3.051 лв ● 2-224001	3.857 лв ● 2-227321
	вкл. Плот с отвори и 2x Чекмедже 180 мм Тегло прил. 213 кг	3.361 лв ● 2-224003	4.167 лв ● 2-227322
	вкл. Плот с отвори и 3x Чекмедже 180 мм 1x Чекмедже 240 мм Тегло прил. 233 кг	3.682 лв ● 2-224005	5.277 лв ● 2-227343
		% Оферта	

● = Складов продукт
 ○ = Продукт по поръчка

Siegmund Workstation

		с Комплект А 2-287320	с Комплект В 2-287340
	вкл. Плот с отвори Тегло прил. 168 кг	2.844 лв ● 2-284001	3.796 лв ● 2-287321
	вкл. Плот с отвори и 2x Чекмедже 180 мм Тегло прил. 187 кг	3.130 лв ● 2-284003	4.082 лв ● 2-287322
	вкл. Плот с отвори и 3x Чекмедже 180 мм 1x Чекмедже 240 мм Тегло прил. 207 кг	3.429 лв ● 2-284005	5.159 лв ● 2-287343
		% Оферта	

● = Складов продукт
 ○ = Продукт по поръчка

Комплекти



Комплекти	Стяга	Болт	Стопер	Прав ъгъл	Шестограмен ключ	Менгеме
Материал	полиран / нитрирани	полиран	нитрирани	нитрирани		
Кат. №	220610.1	220511	220410.N	220110.N	220852	004302
Комплект А: 2-227320	2 x	6 x	6 x		1 x	806 лв ●
Комплект В: 2-227340	4 x	8 x	6 x	2 x	1 x	1.594 лв ●

Комплекти

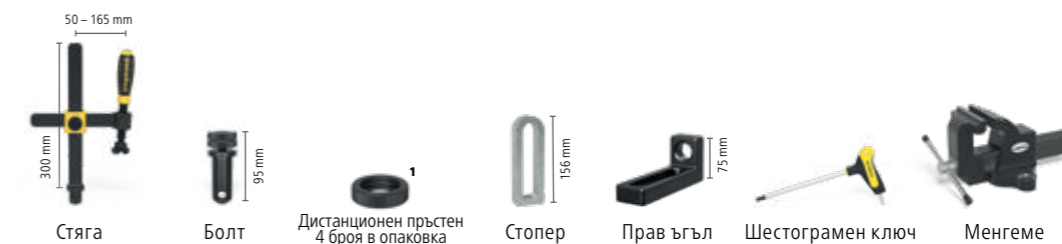

Комплекти	Стяга	Болт	Дистанционен пръстен 4 броя в опаковка	Стопер	Прав ъгъл	Шестограмен ключ	Менгеме
Материал	нитрирани	полиран	нитрирани	Алуминиев	нитрирани		
Кат. №	280610.N	280511	800653.1.N	280412	280109.N	280852.1	004302
Комплект А: 2-287320	2 x	6 x	2 x	6 x		1 x	952 лв ●
Комплект В: 2-287340	4 x	8 x	2 x	6 x	2 x	1 x	1.730 лв ●

¹За закрепване с 280511 болтове е необходим уплътнител 800653.1.N.

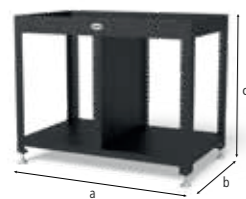

2-004002

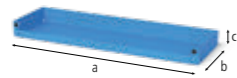

2-004020



2-004025



2-004100

2-004002	Siegmund Workstation Basic рамка	1.411,00 лв •
ляв / десен: 600 мм пространство за чекмеджета, вкл. инструкции за монтаж за самостоятелно сглобяване, Платове с отвори на разположение онлайн		
Дължина: (a)	Ширина: (b)	Височина: (c)
1.030 мм	630 мм	838 мм
TF:	Тегло:	
1.000 кг	45,00 кг	
2-004020	Рафт	55,00 лв •
Прахово покритие, За монтаж и от двете страни		
Дължина: (a)	Ширина: (b)	Височина: (c)
482 мм	144 мм	40 мм
TF:	Тегло:	
10 кг	1,65 кг	
2-004025	Стойка за инструменти с включен рафт	212,00 лв •
Прахово покритие, За монтаж и от двете страни		
Дължина: (a)	Ширина: (b)	Височина: (c)
-	-	-
TF:	Тегло:	
30 кг	7,87 кг	
2-004100	Оборудване за Workstation с 4 колела	249,00 лв •
възможно е превключване между крак и колело		
Дължина: (a)	Ширина: (b)	Височина: (c)
-	-	-
TF:	Тегло:	
400 кг	5,30 кг	

TF=Товароносимост;

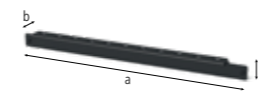

2-164030

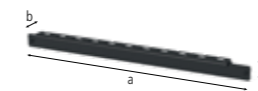

2-224030

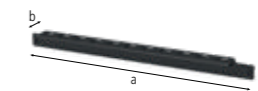

2-284030

2-164030	Държач System 16	52,00 лв •
Прахово покритие, За монтаж и от двете страни		
Дължина: (a)	Ширина: (b)	Височина: (c)
580 мм	46 мм	39 мм
TF:	Тегло:	
	0,83 кг	
2-224030	Държач System 22	52,00 лв •
Прахово покритие, За монтаж и от двете страни		
Дължина: (a)	Ширина: (b)	Височина: (c)
580 мм	46 мм	39 мм
TF:	Тегло:	
	0,77 кг	
2-284030	Държач System 28	52,00 лв •
Прахово покритие, За монтаж и от двете страни		
Дължина: (a)	Ширина: (b)	Височина: (c)
580 мм	46 мм	49 мм
TF:	Тегло:	
	0,84 кг	



2-004220.WS



2-004225.WS



2-004230.WS



2-004235.WS

2-004220.WS	Шкаф с релса и приспособления за монтаж, 60 мм за Workstation	138,00 лв •
Прахово покритие, надграждането е възможно по всяко време, За монтаж и от двете страни		
Дължина: (a)	Ширина: (b)	Височина: (c)
590 мм	400 мм	60 мм
TF:	Тегло:	
50 кг	7,50 кг	
2-004225.WS	Шкаф с релса и приспособления за монтаж, 120 мм за Workstation	153,00 лв •
Прахово покритие, надграждането е възможно по всяко време, За монтаж и от двете страни		
Дължина: (a)	Ширина: (b)	Височина: (c)
590 мм	400 мм	120 мм
TF:	Тегло:	
50 кг	9,00 кг	
2-004230.WS	Шкаф с релса и приспособления за монтаж, 180 мм за Workstation	168,00 лв •
Прахово покритие, надграждането е възможно по всяко време, За монтаж и от двете страни		
Дължина: (a)	Ширина: (b)	Височина: (c)
590 мм	400 мм	180 мм
TF:	Тегло:	
50 кг	9,50 кг	
2-004235.WS	Шкаф с релса и приспособления за монтаж, 240 мм за Workstation	183,00 лв •
Прахово покритие, надграждането е възможно по всяко време, За монтаж и от двете страни		
Дължина: (a)	Ширина: (b)	Височина: (c)
590 мм	400 мм	240 мм
TF:	Тегло:	
50 кг	10,00 кг	

TF=Товароносимост;

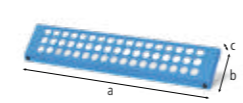

2-164035

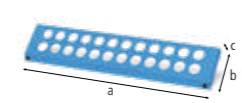

2-224035

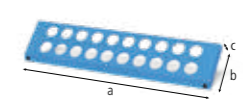

2-284035

2-164035	Стойка за болтове System 16	63,00 лв •
Прахово покритие, За монтаж и от двете страни		
Дължина: (a)	Ширина: (b)	Височина: (c)
482 мм	20 мм	99 мм
TF:	Тегло:	
	0,74 кг	
2-224035	Стойка за болтове System 22	63,00 лв •
Прахово покритие, За монтаж и от двете страни		
Дължина: (a)	Ширина: (b)	Височина: (c)
482 мм	20 мм	99 мм
TF:	Тегло:	
	0,75 кг	
2-284035	Стойка за болтове System 28	63,00 лв •
Прахово покритие, За монтаж и от двете страни		
Дължина: (a)	Ширина: (b)	Височина: (c)
482 мм	20 мм	109 мм
TF:	Тегло:	
	0,80 кг	



Подробна информация за продуктите на:
www.siegmund.com/F-workstation

Искате да създадете повече пространство на работната си повърхност? Лесно удължете перфорирания си плот с удълженията от Siegmund.

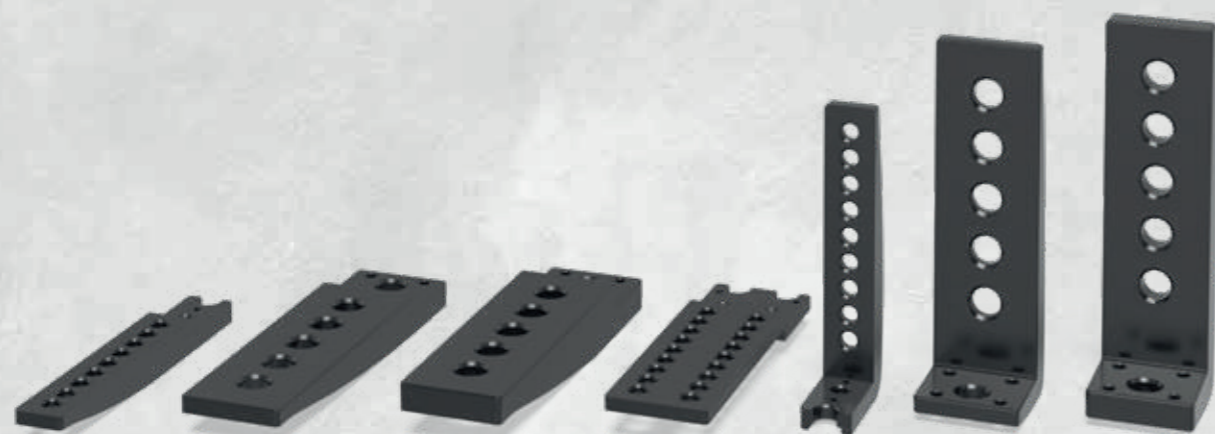

Разширяване на пространството

Удължението с един ред отвори е идеално за леки конструкции и заема малко място.

Широка зона за контакт

Удължението с два или повече реда отвори, осигурява по-широка и по-стабилна контактна площ за затягане извън перфориранията плоча.

Разширете нагоре

Външният стопер се използва като ограничител на маси със страничен панел. Предлага се цялата перфорирания плоча, отворите се използват само за монтиране на ограничителната скоба.

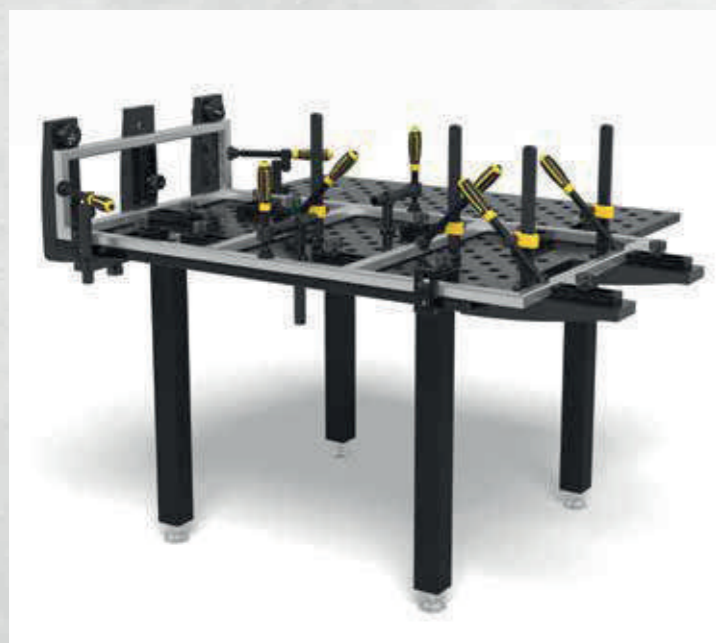

Подробна информация за продуктите на: www.siegmund.com/F-extension

Внимание, риск от преобръщане, когато товарът е неравномерен. Не превишавайте максималната товарносимост на основната рамка. (Вижте ръководството за потребителя) Монтирането на кръгли перфорирани плотове не е възможно и е ограничено само върху осмъгълни плочи.

System 16

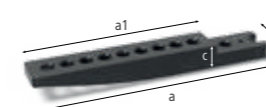

2-164050

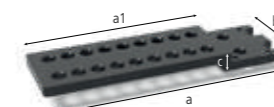

2-164055

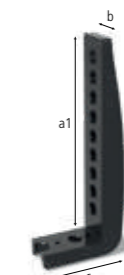

2-164051

2-164050	Удължител за перфорирани плотове с 1 реда отвори - нитрирани	103,00 лв
	вкл. 2 резбовани винта за фина настройка, за фиксиране: 1x 160528, фиксирането към кръгли перфорирани плотове не е възможно	
Дължина: (a)	Ширина: (b)	Височина: (c)
331 мм	49 мм	33 мм
Дължина: (a1)	Тегло:	
250 мм	2,00 кг	
2-164055	Удължител за перфорирани плотове с 2 реда отвори - нитрирани	155,00 лв
	вкл. 4 резбовани винта за фино регулиране, за фиксиране: 2x 160528, фиксирането към кръгли перфорирани плотове не е възможно	
Дължина: (a)	Ширина: (b)	Височина: (c)
331 мм	99 мм	33 мм
Дължина: (a1)	Тегло:	
250 мм	3,20 кг	
2-164051	Външна скоба за перфорирания плот - нитрирани	103,00 лв
	вкл. 2 резбовани винта за фина настройка, за фиксиране: 1x 160528, фиксирането към кръгли перфорирани плотове не е възможно	
Дължина: (a)	Ширина: (b)	Височина: (c)
282 мм	49 мм	112 мм
Дължина: (a1)	Тегло:	
250 мм	2,00 кг	

System 28



2-284050

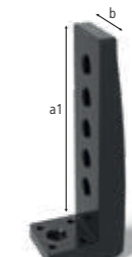

2-284051

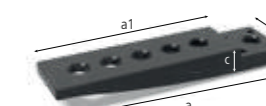

2-804050

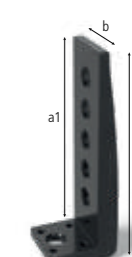

2-804051

2-284050	Удължител за перфорирани плотове с 1 реда отвори - нитрирани	290,00 лв
	вкл. 4 резбовани винта за фино регулиране, за перфорирани плотове и плазмено-нитрирани маси Basic 8.7, дебелина на материала 25 mm, за фиксиране: 1x 280528, фиксирането към кръгли перфорирани плотове не е възможно	
Дължина: (a)	Ширина: (b)	Височина: (c)
381 мм	99 мм	60 мм
Дължина: (a1)	Тегло:	
300 мм	7,40 кг	
2-284051	Външна скоба за перфорирания плот - нитрирани	290,00 лв
	вкл. 4 резбовани винта за фино регулиране, за перфорирани плотове и плазмено-нитрирани маси Basic 8.7, дебелина на материала 25 mm, за фиксиране: 1x 280528, фиксирането към кръгли перфорирани плотове не е възможно	
Дължина: (a)	Ширина: (b)	Височина: (c)
360 мм	99 мм	126 мм
Дължина: (a1)	Тегло:	
300 мм	8,10 кг	
2-804050	Удължение Premium Light for перфорирани плотове Premium Light с 1 реда отвори - нитрирани	186,00 лв
	вкл. 4 резбовани винта за фино регулиране, за перфорирани плочи с дебелина на материала 15 mm, за фиксиране: 1x 800528, фиксирането към кръгли перфорирани плотове не е възможно	
Дължина: (a)	Ширина: (b)	Височина: (c)
381 мм	99 мм	40 мм
Дължина: (a1)	Тегло:	
300 мм	4,70 кг	
2-804051	Външен ъглов стопер Premium Light за перфорирани плотове Premium Light - нитрирани	186,00 лв
	вкл. 4 резбовани винта за фино регулиране, за перфорирани плочи с дебелина на материала 15 mm, за фиксиране: 1x 800528, фиксирането към кръгли перфорирани плотове не е възможно	
Дължина: (a)	Ширина: (b)	Височина: (c)
340 мм	99 мм	114 мм
Дължина: (a1)	Тегло:	
300 мм	4,90 кг	

= устойчивост на надраскване

= Защита против заваръчни пръски

= Защита от корозия

● = Складов продукт

○ = Продукт по поръчка

Алуминиеви профили

Леки фиксиращи инструменти

» Големите компоненти са направени леки и евтини за вас! Премествайте големите компоненти без кран или мотокар.

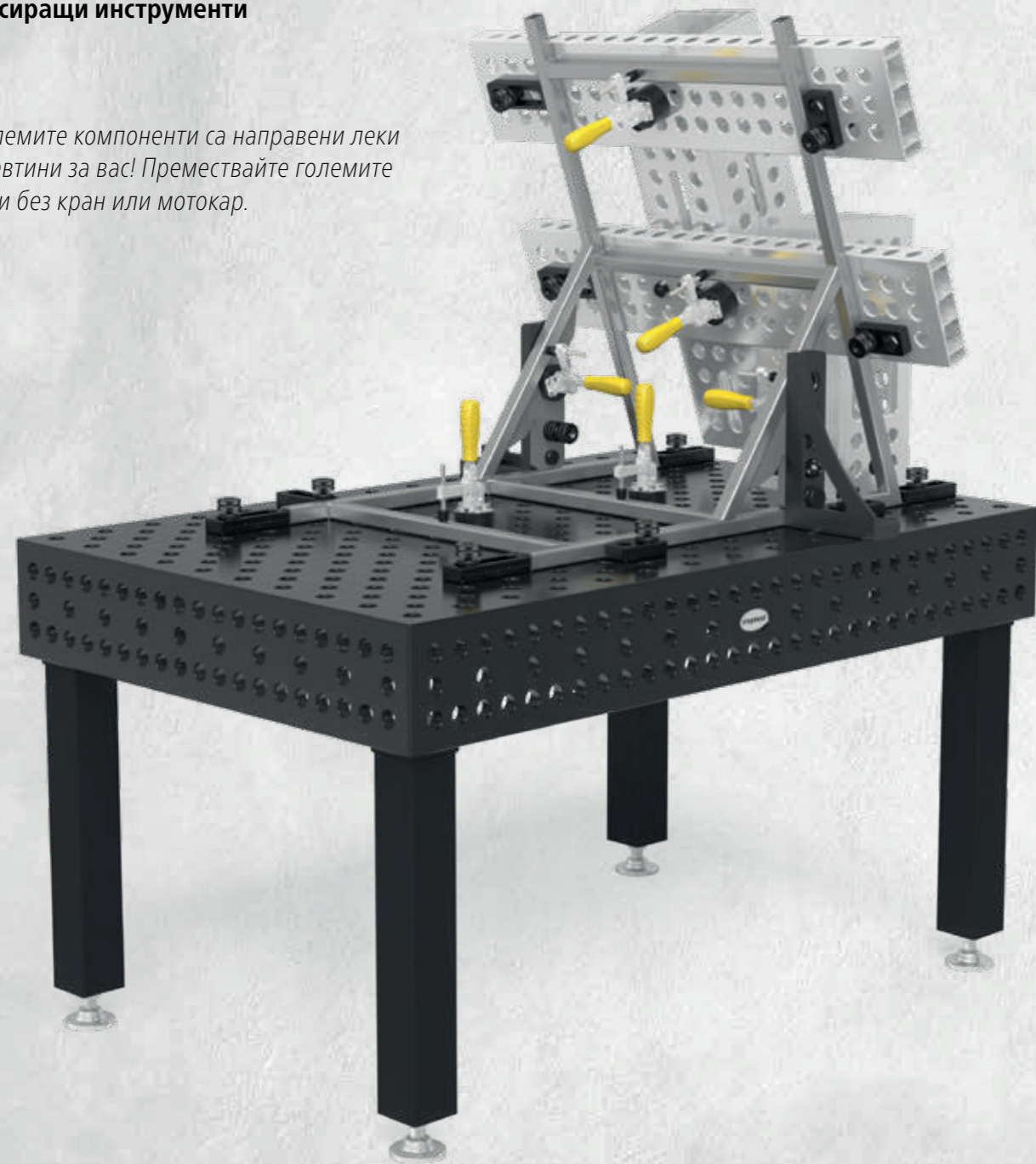

За различни приложения

Независимо дали като разширение на масата или като вертикална фиксираща повърхност, алуминиевите профили на Siegmund предоставят различни възможности за приложение. Универсалните отвори осигуряват много опции за фиксиране и комбиниране с други ъгли и стопери.

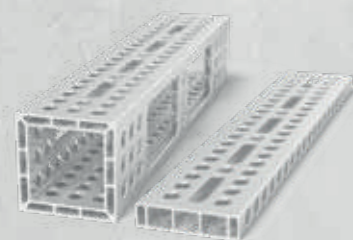

System 16

Стр. 111

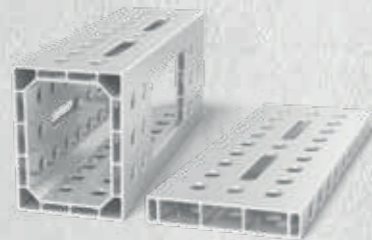

System 22

Стр. 139

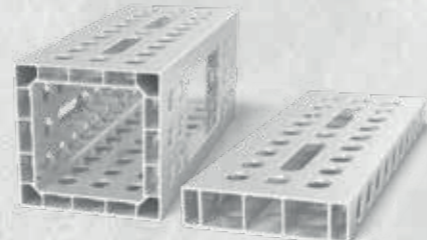

System 28

Стр. 179

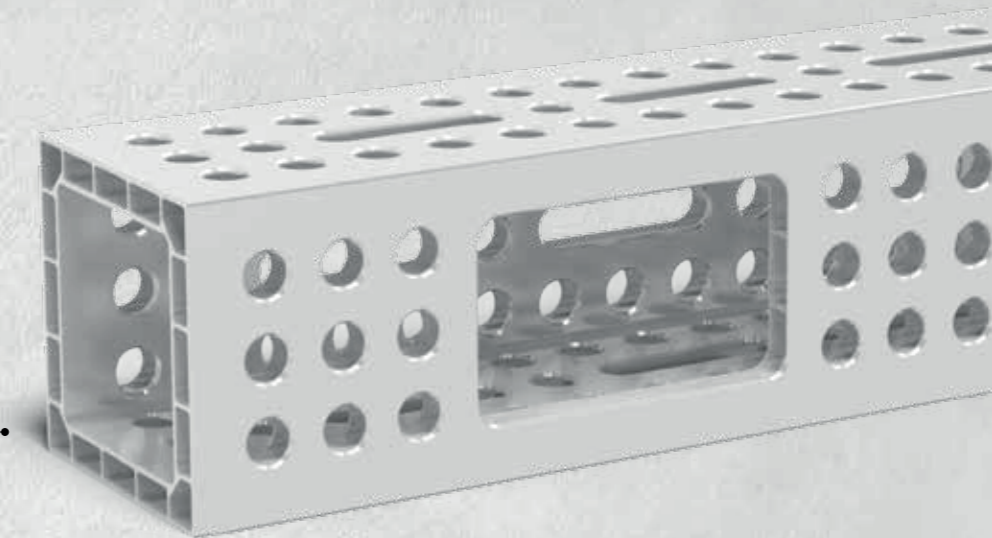

Алуминиев профил U-shape с продълговат отвор

Възможно е фиксиране на до 4 страни.

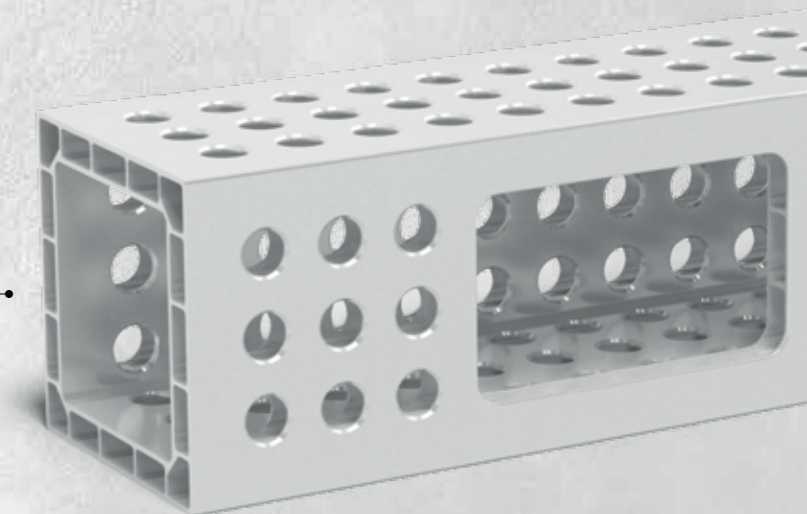

Алуминиев профил U-shape с пълна решетка

Възможно е фиксиране на до 4 страни.

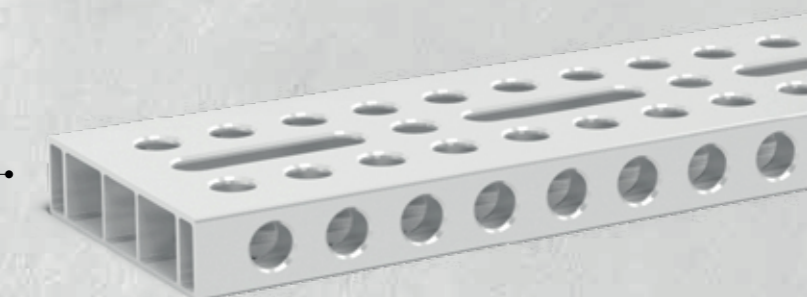

Алуминиева профилна скоба с продълговат отвор

Стабилен стопер поради големите размери. Промениливото фиксиране също е възможно под ъгъл.

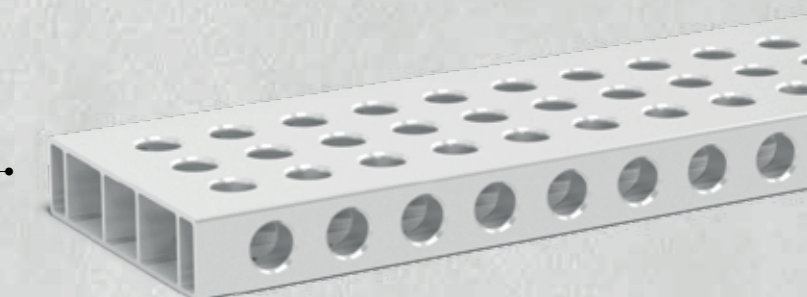

Алуминиева профилна скоба с пълна решетка

Стабилен стопер поради големите размери. Версия с цяла решетка с много опции за затягане.

Благодарение на свойствата си, алуминиевите профили са добре пригодени като фиксиращи инструменти, въпреки че в зависимост от използването могат да бъдат и основа. Продуктите, изработени от алуминий, са много подходящи за точкуване на вашите детайли. По време на заваряване препоръчваме да покриете или, ако е възможно, да премахнете алуминиевите профили. За да осигурите дълъг експлоатационен живот на вашите алуминиеви профили, препоръчваме да използвате спрей против ръсци (напр. Спрей против ръсци Siegmund). Понякога залепват заваръчни пръски, които могат да бъдат отстранени чрез шлайфане. Въпреки всички предпазни мерки е възможно остатъците от желязо да останат в алуминия. Препоръчваме разделянето на производството на работни помещения за ръждаеми стомани и неръждаеми стомани.

Алуминиеви профили

Адаптер за връзка с маса – Триизмерно затягане с алуминиеви профили

Благодарение на свободното позициониране на работната повърхност, адаптерът за свързване на масата позволява разнообразни опции за затягане.

Прикрепване към страничния панел на масата

- за закрепване на профилите от предната страна
- Хоризонтално удължаване на работната повърхност

Закрепване на профил към профил

- за закрепване на профилите от предната страна
- Удължения на алуминиеви профили
- Създаване на собствени греди

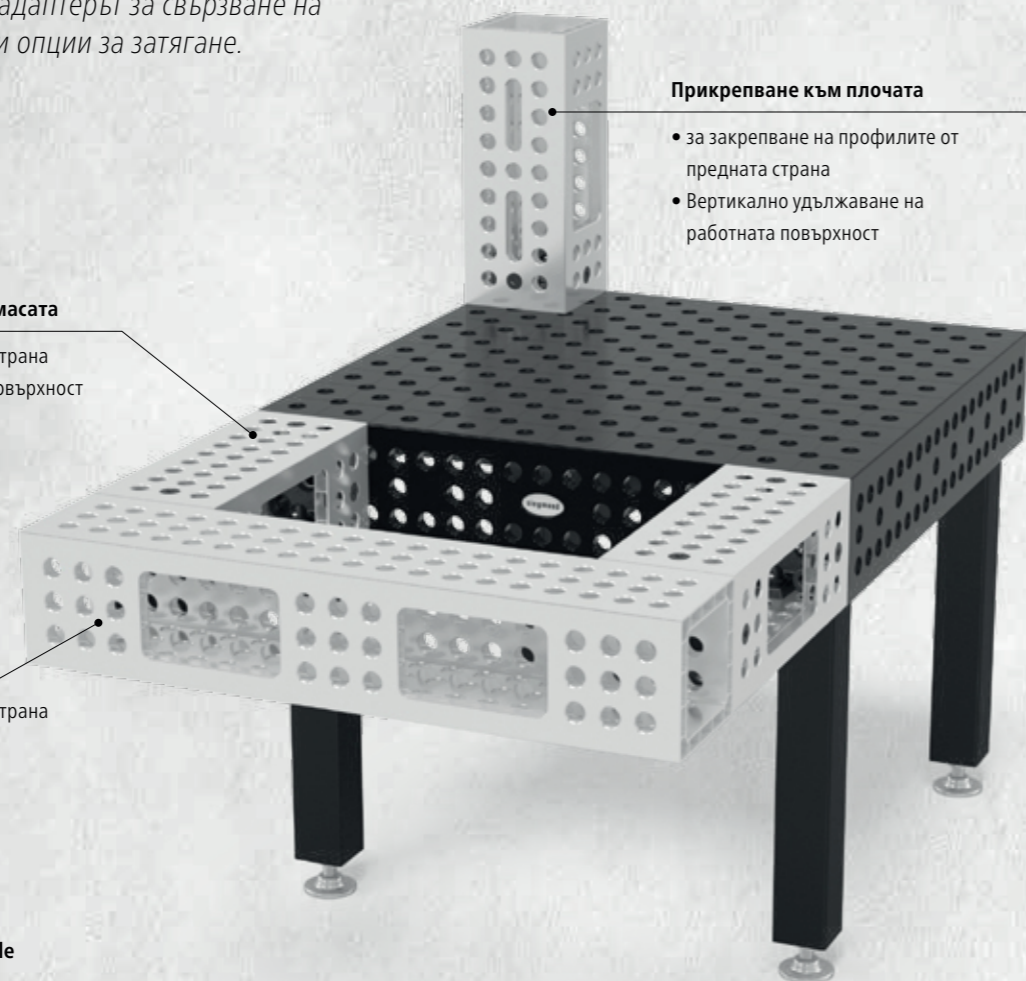

Прикрепване към плочата

- за закрепване на профилите от предната страна
- Вертикално удължаване на работната повърхност



Моля прочетете:

- Първо прикрепете адаптера към алуминиевия профил, като използвате болта за монтиране
- След това го закрепете с най-малко 2 бързостягащи болта към масата

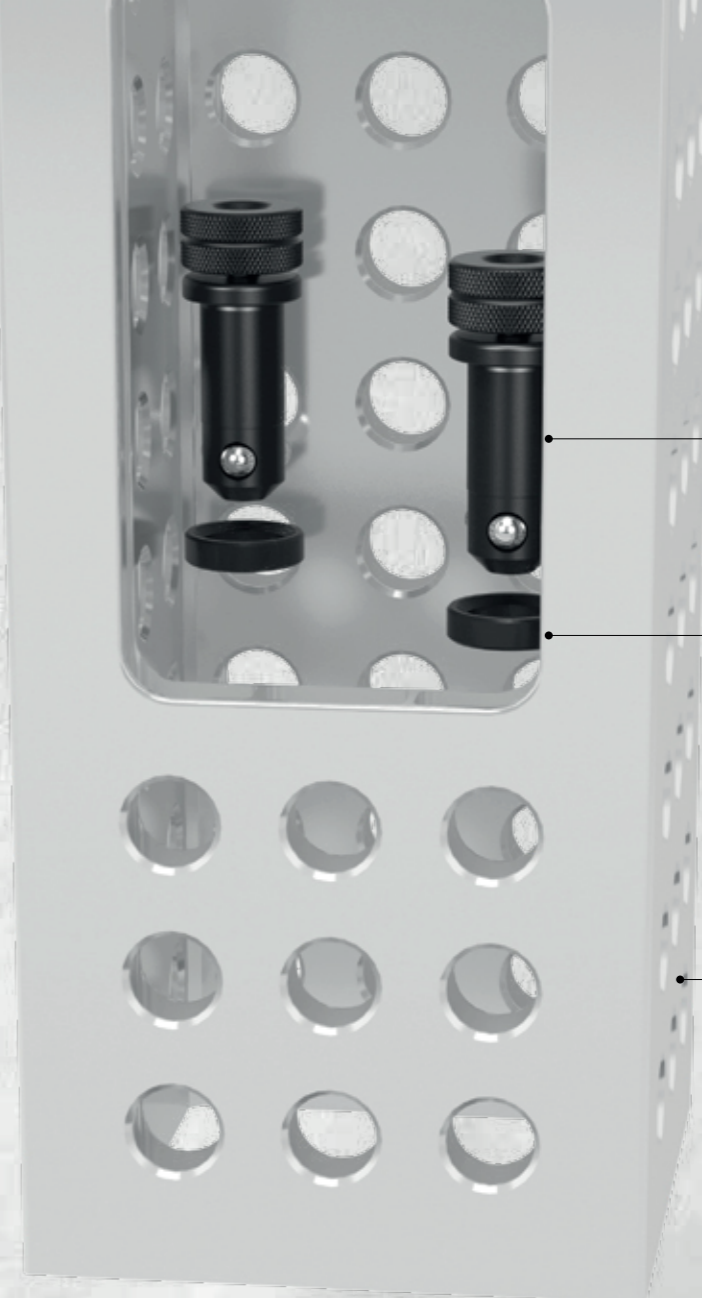

Бързо фиксиращ болт без слот

Стр. 115 / 143 / 183

Дистанционни пръстени

Изисква се само за система 28
Стр. 184

Алуминиев профил

Стр. 111 / 139 / 179



Подробна информация за продуктите на:
www.siegmund.com/F-profile

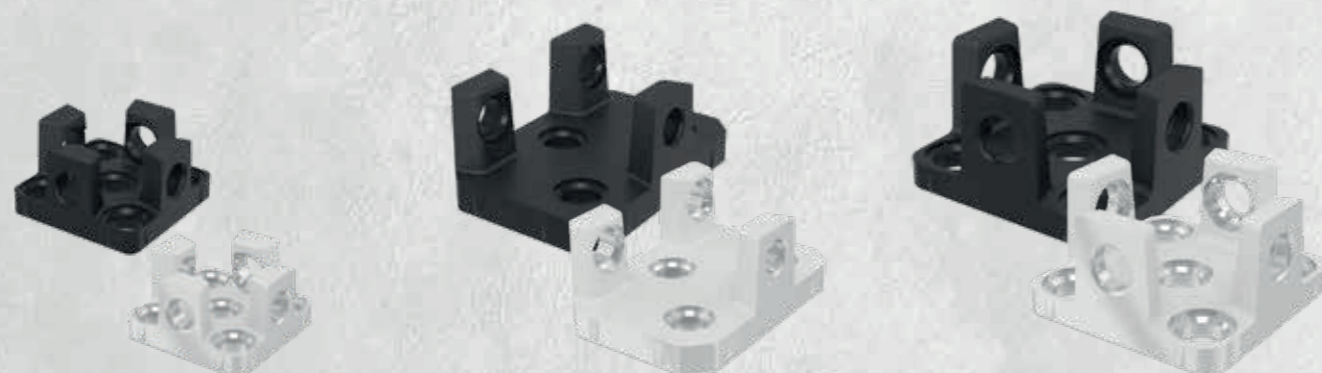

System 16

Предлага се и в алуминий-титан!

за фиксиране:

- 2x Бързо фиксиращ болт без слот
- 4x Болт без глава без двоен слот

Стр. 112

System 22

Предлага се и в алуминий-титан!

за фиксиране:

- 2x Бързо фиксиращ болт без слот
- 3x Болт без глава без двоен слот

Стр. 140

System 28

Предлага се и в алуминий-титан!

за фиксиране:

- 2x Бързо фиксиращ болт без слот
- 4x Болт без глава без двоен слот
- 2x Дистанционен пръстен 4 броя в опаковка

Стр. 180

Дистанционни пръстени

Изисква се само за система 28
Стр. 184

Siegmund маса

напр. заваръчна маса, перфорирана плоча или слот маса от страница 46

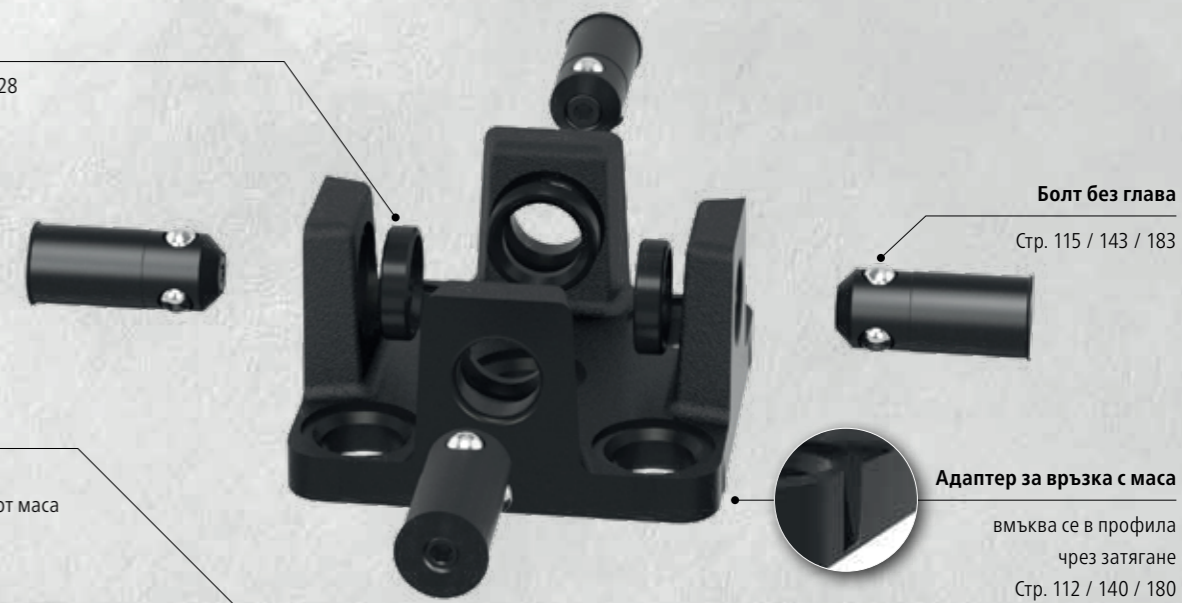

Болт без глава

Стр. 115 / 143 / 183

Адаптер за връзка с маса

вмъква се в профила чрез затягане
Стр. 112 / 140 / 180

Разнообразни възможности за затягане с лесно боравене със стопери Siegmund.

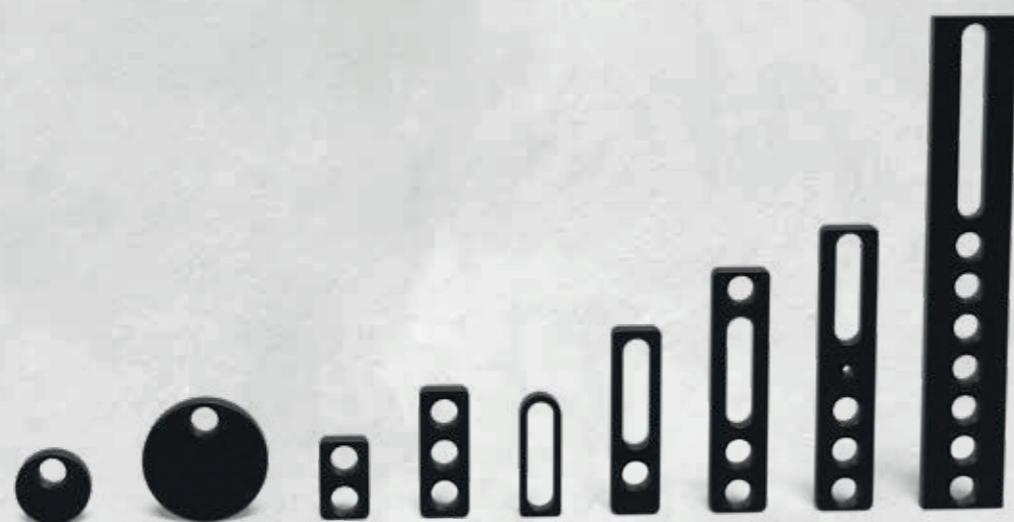

Различни размери и видове

Независимо от мястото и работата с големи компоненти – изберете от широк диапазон от дължини. Почти всички наши инструменти са нитрирани и предлагат износващи се, устойчиви на корозия и дълготрайни повърхности.

Бързо и лесно боравене

Комбинацията от системни отвори и продълговати отвори предлага възможности за фиксиране и променливо затягане. Много от нашите инструменти са оборудвани със скала за прецизно позициониране. Препоръчваме нашите бързозатягащи се болтове за закрепване върху заваръчни маси или ограничители и стопери.

Заоблени ъгли и ръбове

Радиусите на ъглите и ръбовете дават на аксесоарите добра защита на ръбовете. Това намалява щетите на вашите компоненти или други аксесоари на Siegmund по време на монтажа и намалява риска от нараняване и повреда по време на вътрешен и външен транспорт.

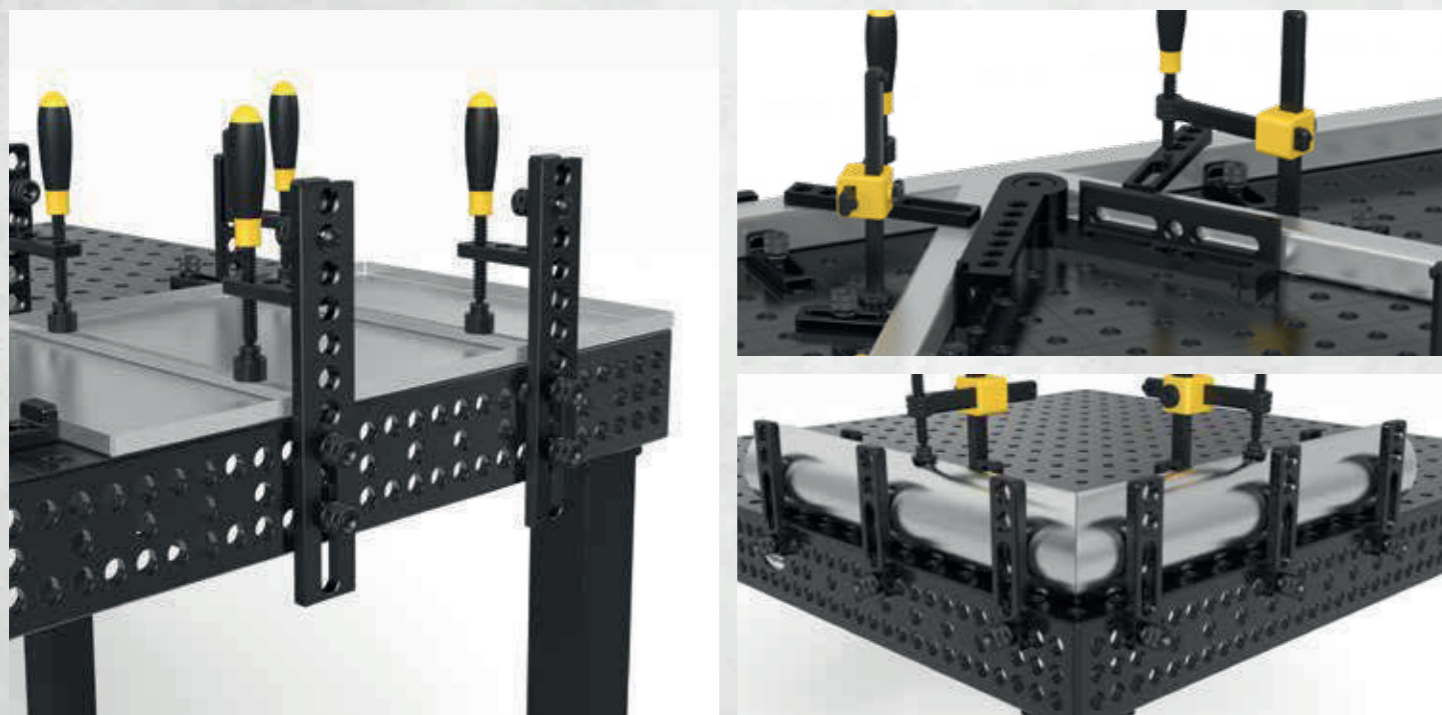

Подробна информация за продуктите на: www.siegmund.com/F-stop16



2-160401.N 2-160402.N 2-160403.N

2-160401.N	Ексцентричен стопер Ø 45 - нитрирани	35,00 лв •
	в случаи на ограничено пространство, безкрайно въртене	
	Ø: 45 мм MS: (d) 12 мм Тегло: 0,13 кг	
2-160402.N	Ексцентричен стопер Ø 75 с резба М10 - нитрирани	46,00 лв •
	за свързване, безкрайно въртене	
	Ø: 75 мм MS: (d) 12 мм Тегло: 0,38 кг	
2-160403.N	Ексцентричен стопер Ø 75 - нитрирани	44,00 лв •
	също така може да се използва като опора, безкрайно въртене	
	Ø: 75 мм MS: (d) 12 мм Тегло: 0,39 кг	

MS=Дебелина на материала;



2-160407.N 2-160408.N 2-160410.N 2-160412

2-160407.N	Универсален стопер 50 L - нитрирани	46,00 лв •
	2 отвора, Разстояние между отворите 25 мм	
	Дължина: (a) 50 мм Ширина: (b) 30 мм MS: (d) 12 мм WS: - VB: - Тегло: 0,08 кг	
2-160408.N	Универсален стопер 80 L - нитрирани	50,00 лв •
	3 отвора, Разстояние между отворите 25 мм	
	Дължина: (a) 80 мм Ширина: (b) 30 мм MS: (d) 12 мм WS: - VB: - Тегло: 0,16 кг	
2-160410.N	Универсален стопер 80 L - нитрирани	70,00 лв •
	с продълговати отвори	
	Дължина: (a) 80 мм Ширина: (b) 30 мм MS: (d) 12 мм WS: - VB: 50 мм Тегло: 0,07 кг	
2-160412	Flex стопер 12x83 - Алюминиев	37,00 лв •
	с продълговати отвори, за обработка на неръждаема стомана	
	Дължина: (a) 83 мм Ширина: (b) 31 мм MS: (d) 12 мм WS: 8 мм VB: 50 мм Тегло: 0,05 кг	

MS=Дебелина на материала; WS=Дебелина на стената; VB=Регулиране;

= устойчивост на надраскване = Защита против заваръчни пръски = Защита от корозия = Алюминиев

• = Складов продукт

○ = Продукт по поръчка

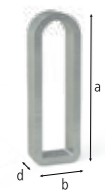

2-160415



2-160416

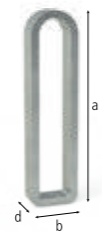

2-160417



2-160418

2-160415	Flex стопер 12x78 Стomана - поцинковани	35,00 лв	•
с продълговати отвори			
Дължина: (a)	Ширина: (b)	MS: (d)	WS: VB: Тегло:
78 мм	28 мм	12 мм	6 мм 50 мм 0,07 кг
2-160416	Flex стопер 24x78 Стomана - поцинковани	48,00 лв	•
стягане с дълъг болт е необходимо, с продълговати отвори			
Дължина: (a)	Ширина: (b)	MS: (d)	WS: VB: Тегло:
78 мм	28 мм	24 мм	6 мм 50 мм 0,13 кг
2-160417	Flex стопер 12x97 Стomана - поцинковани	63,00 лв	•
с продълговати отвори			
Дължина: (a)	Ширина: (b)	MS: (d)	WS: VB: Тегло:
97 мм	24 мм	12 мм	4 мм 71 мм 0,08 кг
2-160418	Flex стопер 24x97 Стomана - поцинковани	79,00 лв	•
стягане с дълъг болт е необходимо, с продълговати отвори			
Дължина: (a)	Ширина: (b)	MS: (d)	WS: VB: Тегло:
97 мм	24 мм	24 мм	4 мм 71 мм 0,16 кг

MS=Дебелина на материала; WS=Дебелина на стената; VB=Регулиране;



2-160420.N



2-160420.A



2-160422.N



2-160450.N

2-160420.N	Универсален стопер 115 L - нитрирани	83,00 лв	•
комбинира се с призми и адаптери			
Дължина: (a)	Ширина: (b)	MS: (d)	VB: Тегло:
115 мм	30 мм	12 мм	50 мм 0,20 кг
2-160420.A	Универсален стопер 115 L - Алуминиев	72,00 лв	•
комбинира се с призми и адаптери			
Дължина: (a)	Ширина: (b)	MS: (d)	VB: Тегло:
115 мм	30 мм	12 мм	50 мм 0,05 кг
2-160422.N	Универсален стопер 150 L - нитрирани	94,00 лв	•
3 отвора			
Дължина: (a)	Ширина: (b)	MS: (d)	VB: Тегло:
150 мм	35 мм	12 мм	50 мм 0,33 кг
2-160450.N	Универсален стопер / мост - нитрирани	100,00 лв	•
3 отвора, използваем като затягащ мост, може да се фиксира с винтова скоба			
Дължина: (a)	Ширина: (b)	MS: (d)	VB: Тегло:
175 мм	35 мм	12 мм	50 мм 0,40 кг

MS=Дебелина на материала; VB=Регулиране;



2-160425.N

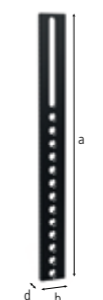

2-160432.N

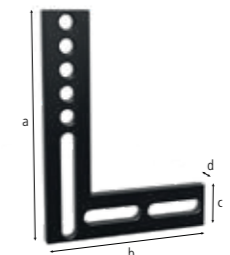

2-160444

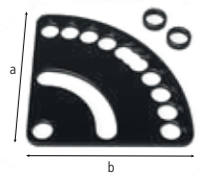

2-160455.N

2-160425.N	Универсален стопер 300 М - нитрирани	105,00 лв	•
7 отвора			
Дължина: (a)	Ширина: (b)	Височина: (c)	MS: (d) VB: Тегло:
300 мм	50 мм	-	12 мм 100 мм 1,08 кг
2-160432.N	Универсален стопер 500 М - нитрирани	162,00 лв	•
13 ботвора			
Дължина: (a)	Ширина: (b)	Височина: (c)	MS: (d) VB: Тегло:
500 мм	50 мм	-	12 мм 150 мм 1,85 кг
2-160444	Плосък ъгъл 250 - полиран	207,00 лв	•
5 отвора, за настройка от 90 градуса			
Дължина: (a)	Ширина: (b)	Височина: (c)	MS: (d) VB: Тегло:
250 мм	188 мм	50 мм	12 мм - 1,35 кг
2-160455.N	Подравнителен ъглов шаблон - нитрирани	90,00 лв	•
2x Дистанционер, безстепенно регулиране от 0-90°			
Дължина: (a)	Ширина: (b)	Височина: (c)	MS: (d) VB: Тегло:
130 мм	130 мм	-	5 мм - 0,40 кг

MS=Дебелина на материала; VB=Регулиране;



Подробна информация за продуктите на:
www.siegmond.com/F-stop16

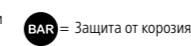
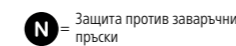
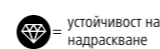

• = Складов продукт

○ = Продукт по поръчка

Пояснение на стр. 3

www.siegmond.com

101

Лесна работа в три измерения с квадратите от Siegmund.



Различни размери и видове

Изберете от широка гама от форми, варианти и размери. Почти всички наши инструменти са нитрирани и предлагат износващи се, устойчиви на корозия и дълготрайни повърхности. Предлагаме и специални алуминиеви греди за обработка на неръждаема стомана.

Лесна работа в три измерения

Независимо дали като ограничител за компоненти или като разширение на маса – стягите Siegmund отварят света на триизмерното затягане. Много от нашите инструменти са оборудвани със скала за прецизно позициониране. Препоръчваме нашите бързозатягащи се болтове за закрепване върху заваръчни маси или ограничители и стопери.

Заоблени ъгли и ръбове

Радиусите на ъглите и ръбовете дават на аксесоарите добра защита на ръбовете. Това намалява щетите на вашите компоненти или други аксесоари на Siegmund по време на монтажа и намалява риска от нараняване и повреда по време на вътрешен и външен транспорт.

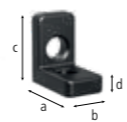

2-160105.N



2-160108.N

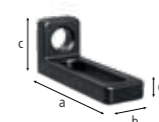

2-160109.N

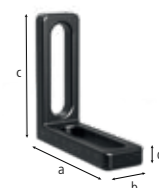

2-160111.N

2-160105.N	Прав ъгъл 50 L - нитрирани	116,00 лв
	отвор / отвор	
	Дължина: (a) Ширина: (b) Височина: (c) MS: (d) Тегло:	
	50 мм 30 мм 50 мм 12 мм 0,20 кг	
2-160108.N	Прав ъгъл 90 X - нитрирани	83,00 лв
	с продълговати отвори	
	Дължина: (a) Ширина: (b) Височина: (c) MS: (d) Тегло:	
	90 мм 30 мм 25 мм 12 мм 0,19 кг	
2-160109.N	Прав ъгъл 90 SL - нитрирани	87,00 лв
	отвор / елипсоиден отвор	
	Дължина: (a) Ширина: (b) Височина: (c) MS: (d) Тегло:	
	90 мм 30 мм 40 мм 12 мм 0,21 кг	
2-160111.N	Прав ъгъл 90 WL - нитрирани	120,00 лв
	елипсоиден отвор / елипсоиден отвор	
	Дължина: (a) Ширина: (b) Височина: (c) MS: (d) Тегло:	
	90 мм 30 мм 90 мм 12 мм 0,27 кг	

MS=Дебелина на материала;



2-160110.N

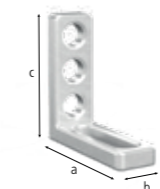

2-160110.A

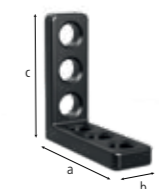

2-160113.N



2-160112.N

2-160110.N	Прав ъгъл 90 L - нитрирани	116,00 лв
	отвор / елипсоиден отвор	
	Дължина: (a) Ширина: (b) Височина: (c) MS: (d) Тегло:	
	90 мм 30 мм 90 мм 12 мм 0,31 кг	
2-160110.A	Прав ъгъл 90 L - Алуминиев	133,00 лв
	отвор / елипсоиден отвор	
	Дължина: (a) Ширина: (b) Височина: (c) MS: (d) Тегло:	
	90 мм 30 мм 90 мм 12 мм 0,11 кг	
2-160113.N	Прав ъгъл 90 VL - нитрирани	116,00 лв
	отвор / отвор	
	Дължина: (a) Ширина: (b) Височина: (c) MS: (d) Тегло:	
	90 мм 30 мм 90 мм 12 мм 0,34 кг	
2-160112.N	Прав ъгъл 140 L - нитрирани	138,00 лв
	5 отвора / елипсоиден отвор, ъгъл и разширение за маса, подходящ за леки компоненти	
	Дължина: (a) Ширина: (b) Височина: (c) MS: (d) Тегло:	
	90 мм 35 мм 140 мм 12 мм 0,51 кг	

MS=Дебелина на материала;

= устойчивост на надрасване = Защита против заваръчни пръски = Защита от корозия = скала = Алуминиев



Подробна информация за продуктите на: www.siegmund.com/F-square16



2-160114.N



2-160162.N



2-160164.N



2-160101.N



2-160134.N

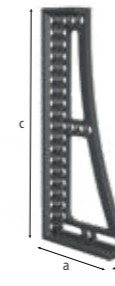

2-160136.N



2-160146.N

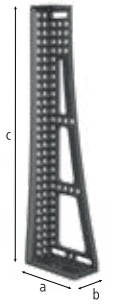

2-160148.N

2-160114.N	Прав ъгъл 150 L - нитрирани	144,00 лв
	6 отвора / елипсоиден отвор	
	Дължина: (a) Ширина: (b) Височина: (c) Ø: MS: (d) Тегло:	
	90 мм 35 мм 150 мм - 12 мм 0,65 кг	
2-160162.N	Прав ъгъл 300 G - нитрирани	188,00 лв
	стопер ляв, използваем като разширение за маса, материал: GGG40	
	Дължина: (a) Ширина: (b) Височина: (c) Ø: MS: (d) Тегло:	
	150 мм 49 мм 300 мм - 12 мм 2,51 кг	
2-160164.N	Прав ъгъл 500 G - нитрирани	264,00 лв
	стопер ляв, използваем като разширение за маса, материал: GGG40	
	Дължина: (a) Ширина: (b) Височина: (c) Ø: MS: (d) Тегло:	
	195 мм 49 мм 500 мм - 12 мм 4,56 кг	
2-160101.N	Прав ъгъл 150 - нитрирани	194,00 лв
	безстепенно регулиране от 0-180°	
	Дължина: (a) Ширина: (b) Височина: (c) Ø: MS: (d) Тегло:	
	- - 150 мм 150 мм 12 мм 1,80 кг	

MS=Дебелина на материала;

2-160134.N	Прав ъгъл 500 GK ляв - нитрирани	391,00 лв
	стопер ляв, използваем като разширение за маса, за тежки компоненти, материал: GGG40, Препоръчва се поръчка по двойки	
	Дължина: (a) Ширина: (b) Височина: (c) MS: (d) Тегло:	
	195 мм 49 мм 500 мм 14 мм 5,30 кг	
2-160136.N	Прав ъгъл 500 GK десен - нитрирани	391,00 лв
	десен стопер, използваем като разширение за маса, за тежки компоненти, материал: GGG40, Препоръчва се поръчка по двойки	
	Дължина: (a) Ширина: (b) Височина: (c) MS: (d) Тегло:	
	195 мм 49 мм 500 мм 14 мм 5,30 кг	
2-160146.N	Прав ъгъл 750 GK ляв - нитрирани	673,00 лв
	стопер ляв, използваем като разширение за маса, за тежки компоненти, материал: GGG40, Препоръчва се поръчка по двойки	
	Дължина: (a) Ширина: (b) Височина: (c) MS: (d) Тегло:	
	200 мм 100 мм 750 мм 14 мм 8,30 кг	
2-160148.N	Прав ъгъл 750 GK десен - нитрирани	673,00 лв
	десен стопер, използваем като разширение за маса, за тежки компоненти, материал: GGG40, Препоръчва се поръчка по двойки	
	Дължина: (a) Ширина: (b) Височина: (c) MS: (d) Тегло:	
	200 мм 100 мм 750 мм 14 мм 8,30 кг	

MS=Дебелина на материала;



2-160161.N



2-160163.N



2-160124.N



2-160126.N



2-160120

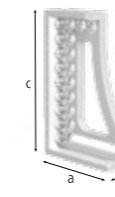

2-160121



2-160138



2-160139

2-160161.N	Прав ъгъл 250 G с ротиращ ъгъл ляв - нитрирани	262,00 лв
	стопер ляв, използваем като разширение за маса, материал: GGG40, Препоръчва се поръчка по двойки	
	Дължина: (a) Ширина: (b) Височина: (c) MS: (d) Тегло:	
	145 мм 49 мм 250 мм 14 мм 2,16 кг	
2-160163.N	Прав ъгъл 250 G с ротиращ ъгъл десен - нитрирани	262,00 лв
	десен стопер, използваем като разширение за маса, материал: GGG40, Препоръчва се поръчка по двойки	
	Дължина: (a) Ширина: (b) Височина: (c) MS: (d) Тегло:	
	145 мм 49 мм 250 мм 14 мм 2,16 кг	
2-160124.N	Прав ъгъл 250 GK ляв - нитрирани	256,00 лв
	стопер ляв, използваем като разширение за маса, за тежки компоненти, материал: GGG40, Препоръчва се поръчка по двойки	
	Дължина: (a) Ширина: (b) Височина: (c) MS: (d) Тегло:	
	145 мм 49 мм 250 мм 14 мм 2,10 кг	
2-160126.N	Прав ъгъл 250 GK десен - нитрирани	256,00 лв
	десен стопер, използваем като разширение за маса, за тежки компоненти, материал: GGG40, Препоръчва се поръчка по двойки	
	Дължина: (a) Ширина: (b) Височина: (c) MS: (d) Тегло:	
	145 мм 49 мм 250 мм 14 мм 2,10 кг	

MS=Дебелина на материала;

2-160120	Прав ъгъл 250 GK ляв - Алуминиево - Титаниев	387,00 лв
	използваем като разширение за маса, за тежки компоненти, не достига твърдостта на нитрираната чугунена стомана, Препоръчва се поръчка по двойки	
	Дължина: (a) Ширина: (b) Височина: (c) MS: (d) Тегло:	
	145 мм 49 мм 250 мм 14 мм 1,20 кг	
2-160121	Прав ъгъл 250 GK десен - Алуминиево - Титаниев	387,00 лв
	използваем като разширение за маса, за тежки компоненти, не достига твърдостта на нитрираната чугунена стомана, Препоръчва се поръчка по двойки	
	Дължина: (a) Ширина: (b) Височина: (c) MS: (d) Тегло:	
	145 мм 49 мм 250 мм 14 мм 1,20 кг	
2-160138	Прав ъгъл 500 GK ляв - Алуминиево - Титаниев	518,00 лв
	използваем като разширение за маса, за тежки компоненти, не достига твърдостта на нитрираната чугунена стомана, Препоръчва се поръчка по двойки	
	Дължина: (a) Ширина: (b) Височина: (c) MS: (d) Тегло:	
	195 мм 49 мм 500 мм 14 мм 1,98 кг	
2-160139	Прав ъгъл 500 GK десен - Алуминиево - Титаниев	518,00 лв
	използваем като разширение за маса, за тежки компоненти, не достига твърдостта на нитрираната чугунена стомана, Препоръчва се поръчка по двойки	
	Дължина: (a) Ширина: (b) Височина: (c) MS: (d) Тегло:	
	195 мм 49 мм 500 мм 14 мм 1,98 кг	

MS=Дебелина на материала;



Подробна информация за продуктите на:
www.siegmund.com/F-square16

= устойчивост на надраскване

= Защита против заваръчни пръски

= Защита от корозия

= скала

= Алуминиев

= Титаниев

• = Складов продукт

○ = Продукт по поръчка

Пояснение на стр. 3

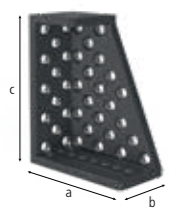

2-160140.N

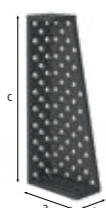

2-160142.N

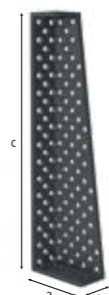

2-160144.N

2-160140.N	Прав ъгъл 250 D - нитрирани	531,00 лв •
	десен стопер, с диагонална решетка, като разширение за маса и вертикална надстройка, материал: GGG40	
	Дължина: (a) Ширина: (b) Височина: (c) MS: (d) Тегло:	
	200 мм 100 мм 250 мм 14 мм 6,60 кг	
2-160142.N	Прав ъгъл 500 D - нитрирани	688,00 лв •
	десен стопер, с диагонална решетка, като разширение за маса и вертикална надстройка, материал: GGG40	
	Дължина: (a) Ширина: (b) Височина: (c) MS: (d) Тегло:	
	200 мм 100 мм 500 мм 14 мм 11,50 кг	
2-160144.N	Прав ъгъл 750 D - нитрирани	891,00 лв •
	десен стопер, с диагонална решетка, като разширение за маса и вертикална надстройка, материал: GGG40	
	Дължина: (a) Ширина: (b) Височина: (c) MS: (d) Тегло:	
	200 мм 100 мм 750 мм 14 мм 16,40 кг	

MS=Дебелина на материала;



2-160300.N



2-160301.N



2-160302.N

2-160300.N	Опорна и стягаща рамка 150x100x50 - нитрирани	347,00 лв •
	десен стопер, използваем като разширение за маса	
	Дължина: (a) Ширина: (b) Височина: (c) Тегло:	
	150 мм 100 мм 50 мм 2,10 кг	
2-160301.N	Опорна и стягаща рамка 150x100x50 - нитрирани	347,00 лв •
	стопер ляв, използваем като разширение за маса	
	Дължина: (a) Ширина: (b) Височина: (c) Тегло:	
	150 мм 100 мм 50 мм 2,10 кг	
2-160302.N	Опорна стягаща рамка, удължена 300x200x50 - нитрирани	539,00 лв •
	използваем като разширение за маса	
	Дължина: (a) Ширина: (b) Височина: (c) Тегло:	
	300 мм 200 мм 50 мм 7,40 кг	

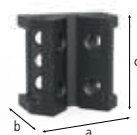

2-160190.N



2-160171



2-160170.N

2-160190.N	Чугунен ъглов конектор - нитрирани	347,00 лв •
	диагонално разширение на масата под ъгъл 45°, материал: GGG40	
	Дължина: (a) Ширина: (b) Височина: (c) SL: (e) Тегло:	
	100 мм 65 мм 100 мм - 1,70 кг	
2-160171	Универсален ъглов хидравличен стопер - полиран	1.022,00 лв •
	безстепенно регулиране от 0-225°, не включва шестоъгълен ключ 6 (280852.1)	
	Дължина: (a) Ширина: (b) Височина: (c) SL: (e) Тегло:	
	- - - 250 мм 2,80 кг	
2-160170.N	Универсален ъгъл с механично затягане - нитрирани	675,00 лв •
	вкл. матрица, регулируем ъгъл между 10° и 150°	
	Дължина: (a) Ширина: (b) Височина: (c) SL: (e) Тегло:	
	- - - 260 мм 3,40 кг	

SL=Странична дължина;

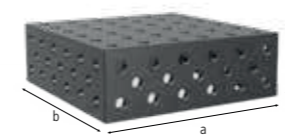

2-160280.P

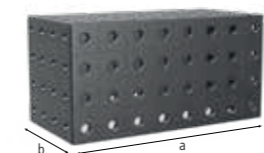

2-160272.P



2-160290.P

2-160280.P	Фиксиращ блок 300x300x100 - Плазмано нитриран	880,00 лв •
	петстранен, за свързване на маси (със свързващ болт 160560.N), като разширение за маса и вертикална надстройка	
	Дължина: (a) Ширина: (b) Височина: (c) MS: (d) Тегло:	
	300 мм 300 мм 100 мм 12 мм 16,00 кг	
2-160272.P	Фиксиращ блок 400x200x200 - Плазмано нитриран	1.339,00 лв •
	петстранен, за свързване на маси (със свързващ болт 160560.N), като разширение за маса и вертикална надстройка	
	Дължина: (a) Ширина: (b) Височина: (c) MS: (d) Тегло:	
	400 мм 200 мм 200 мм 12 мм 25,00 кг	
2-160290.P	Фиксиращ блок 500x500x100 - Плазмано нитриран	1.872,00 лв •
	петстранен, за свързване на маси (със свързващ болт 160560.N), като разширение за маса и вертикална надстройка	
	Дължина: (a) Ширина: (b) Височина: (c) MS: (d) Тегло:	
	500 мм 500 мм 100 мм 12 мм 40,00 кг	

MS=Дебелина на материала;



Подробна информация за продуктите на:
www.siegmund.com/F-square16

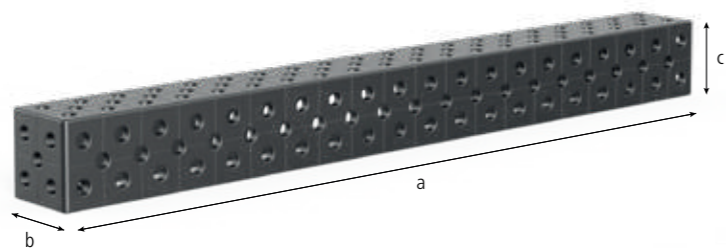

Греда U-Shape 100/100 - Плазмано нитриран

с диагонална решетка, за свързване на маси (със свързващ болт 160560.N), като разширение за маса и вертикална надстройка, от 500 мм с отвори за монтаж на краката на масата, от 1000 мм опора през краката на масата

	Дължина: (a)	Ширина: (b)	Височина: (c)	MS: (d)	Тегло:	
2-160396.P	100 мм	100 мм	100 мм	12 мм	4,00 кг	638,00 лв •
2-160360.P	500 мм	100 мм	100 мм	12 мм	15,00 кг	911,00 лв •
2-160370.P	1.000 мм	100 мм	100 мм	12 мм	27,00 кг	1.463,00 лв •
2-160380.P	1.500 мм	100 мм	100 мм	12 мм	39,00 кг	1.789,00 лв •
2-160390.P	2.000 мм	100 мм	100 мм	12 мм	51,00 кг	2.640,00 лв •

MS=Дебелина на материала;

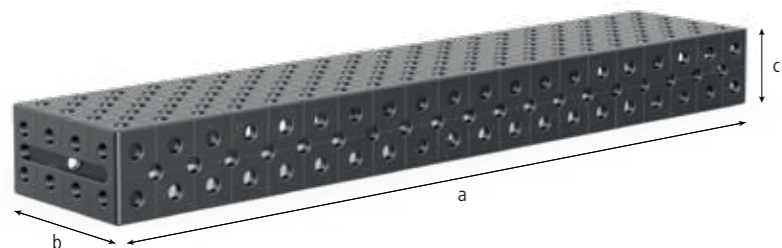

Греда U-Shape 200/100 - Плазмано нитриран

с диагонална решетка, за свързване на маси (със свързващ болт 160560.N), като разширение за маса и вертикална надстройка, от 500 мм с отвори за монтаж на краката на масата, от 1000 мм опора през краката на масата

	Дължина: (a)	Ширина: (b)	Височина: (c)	MS: (d)	Тегло:	
2-160396.1.P	200 мм	100 мм	100 мм	12 мм	6,00 кг	688,00 лв •
2-160360.1.P	500 мм	200 мм	100 мм	12 мм	22,00 кг	1.160,00 лв •
2-160370.1.P	1.000 мм	200 мм	100 мм	12 мм	38,00 кг	1.998,00 лв •
2-160380.1.P	1.500 мм	200 мм	100 мм	12 мм	55,00 кг	2.647,00 лв •
2-160390.1.P	2.000 мм	200 мм	100 мм	12 мм	72,00 кг	3.547,00 лв •

MS=Дебелина на материала;



Подробна информация за продуктите на:
www.siegmund.com/F-square16

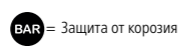
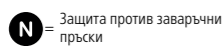
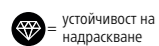

Горна повърхност

Горната повърхност може да се използва за закрепване на допълнителни аксесоари (квадрати, ограничители, щифтове, ...) или като носеща зона за компоненти.



Предната страна

Предната страна на квадрата е стабилна затягаща повърхност с различни опции. В комбинация с ограничители и квадрати с удължени отвори височината може да се регулира гъвкаво.



Подповърхност

Благодарение на удължените отвори на долната повърхност квадратът може да бъде позициониран с точност до милиметър върху масата или като удължение на масата върху страничния панел на масата.

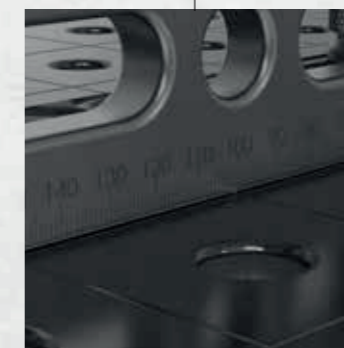

скала

Много от нашите инструменти са оборудвани със скала за прецизно позициониране.



Стоп страна

Широката страна на ограничителя служи като допълнителна затягаща повърхност, например при удължаване на маса.

Големите компоненти са направени леки и евтини за вас!
Премествайте големите компоненти без кран или мотокар.

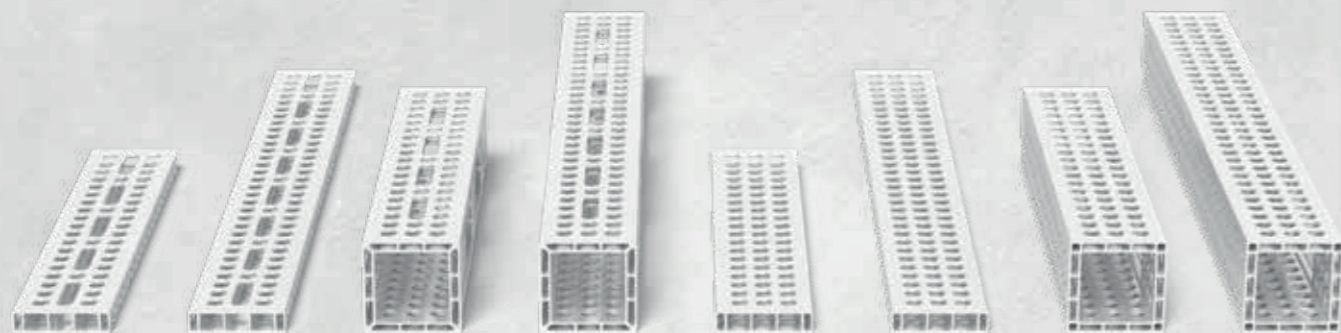

Леки фиксиращи инструменти

Използването на алуминий осигурява лека и здрава фиксираща повърхност, която е 75 – 90% по-лека от съпоставими фиксиращи инструменти. Благодарение на лекото тегло, можете също така лесно да позиционирате и фиксирате на ръка големи алуминиеви профили.

Подходящи аксесоари

За затягане на алуминиеви профили препоръчваме нашите затягащи болтове без прорез, които позволяват по-лесно използване в отворите на системата благодарение на тяхната гладка повърхност. Когато използвате стяги върху алуминиеви профили, препоръчваме адаптери за компенсация на по-малката дебелина на материала. Препоръчваме нашия адаптер за свързване на маса за затягане на алуминиевите профили.

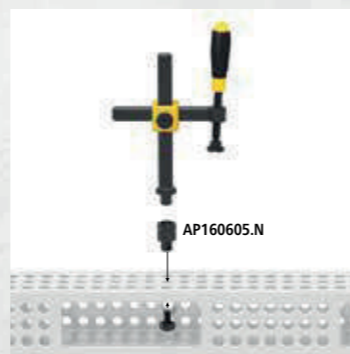

Подробна информация за продуктите на:
www.siegmund.com/F-profile

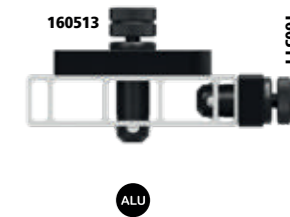
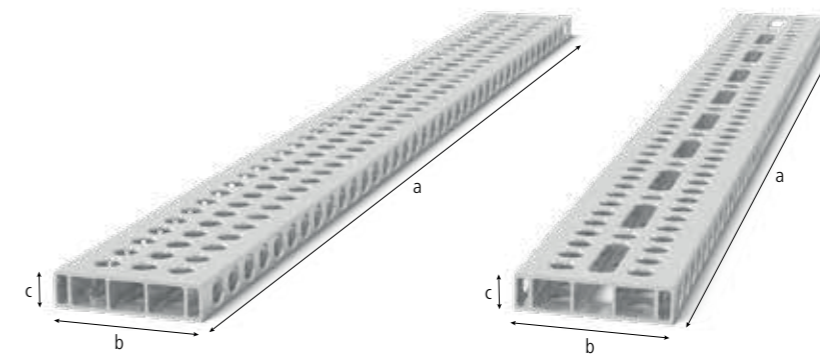

Алюминиева профилна скоба 100x24 мм

Стабилен стопер поради големите размери. Версия с цяла решетка с много опции за затягане. Вариант с удължен отвор: Променливото фиксиране също е възможно под ъгъл. Изисква затягащ болт без троен слот, като разширение на масата и вертикална фиксираща повърхност, от 1000 мм опора през краката на масата, Допълнителни инструкции за употреба онлайн!

	Изпълнение:	Дължина: (a)	Ширина: (b)	Височина: (c)	Тегло:	
4-AR16014050.V	25 мм решетка	500 мм	100 мм	24 мм	0,75 кг	57,00 лв •
4-AR16014050.VL	25 мм решетка с продълговати отвори	500 мм	100 мм	24 мм	0,73 кг	66,00 лв •
4-AR16014080.V	25 мм решетка	800 мм	100 мм	24 мм	1,20 кг	85,00 лв •
4-AR16014080.VL	25 мм решетка с продълговати отвори	800 мм	100 мм	24 мм	1,16 кг	98,00 лв •
4-AR16014100.V	25 мм решетка	1.000 мм	100 мм	24 мм	1,50 кг	100,00 лв •
4-AR16014100.VL	25 мм решетка с продълговати отвори	1.000 мм	100 мм	24 мм	1,45 кг	116,00 лв •
4-AR16014120.V	25 мм решетка	1.200 мм	100 мм	24 мм	1,80 кг	122,00 лв •
4-AR16014120.VL	25 мм решетка с продълговати отвори	1.200 мм	100 мм	24 мм	1,73 кг	144,00 лв •
4-AR16014150.V	25 мм решетка	1.500 мм	100 мм	24 мм	2,24 кг	155,00 лв •
4-AR16014150.VL	25 мм решетка с продълговати отвори	1.500 мм	100 мм	24 мм	2,16 кг	179,00 лв •
4-AR16014200.V	25 мм решетка	2.000 мм	100 мм	24 мм	2,93 кг	201,00 лв •
4-AR16014200.VL	25 мм решетка с продълговати отвори	2.000 мм	100 мм	24 мм	2,88 кг	229,00 лв •

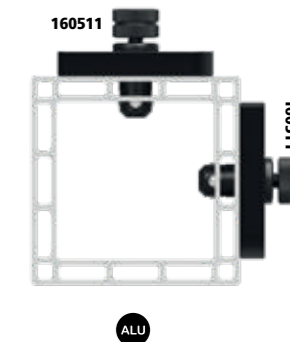
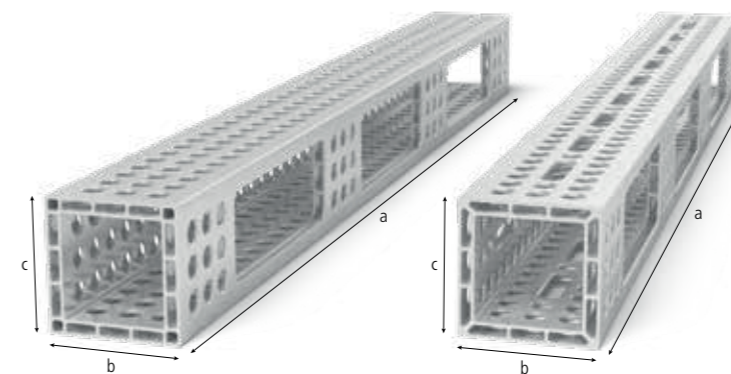

Алуминиев профил U-shape 100x100 мм

Възможно е фиксиране на до 4 страни. Изисква затягащ болт без двоен слот, като разширение на масата и вертикална фиксираща повърхност, от 1000 мм опора през краката на масата, Допълнителни инструкции за употреба онлайн! Толерантност на равнинността < 0,8 мм / 1000 мм

	Изпълнение:	Дължина: (a)	Ширина: (b)	Височина: (c)	Тегло:	
4-AQ16014050.V	25 мм решетка	500 мм	100 мм	100 мм	2,00 кг	135,00 лв •
4-AQ16014050.VL	25 мм решетка с продълговати отвори	500 мм	100 мм	100 мм	1,93 кг	140,00 лв •
4-AQ16014080.V	25 мм решетка	800 мм	100 мм	100 мм	3,20 кг	205,00 лв •
4-AQ16014080.VL	25 мм решетка с продълговати отвори	800 мм	100 мм	100 мм	3,07 кг	214,00 лв •
4-AQ16014100.V	25 мм решетка	1.000 мм	100 мм	100 мм	3,90 кг	253,00 лв •
4-AQ16014100.VL	25 мм решетка с продълговати отвори	1.000 мм	100 мм	100 мм	3,76 кг	262,00 лв •
4-AQ16014120.V	25 мм решетка	1.200 мм	100 мм	100 мм	4,75 кг	306,00 лв •
4-AQ16014120.VL	25 мм решетка с продълговати отвори	1.200 мм	100 мм	100 мм	4,59 кг	317,00 лв •
4-AQ16014150.V	25 мм решетка	1.500 мм	100 мм	100 мм	5,90 кг	380,00 лв •
4-AQ16014150.VL	25 мм решетка с продълговати отвори	1.500 мм	100 мм	100 мм	5,69 кг	391,00 лв •
4-AQ16014200.V	25 мм решетка	2.000 мм	100 мм	100 мм	7,90 кг	500,00 лв •
4-AQ16014200.VL	25 мм решетка с продълговати отвори	2.000 мм	100 мм	100 мм	7,62 кг	520,00 лв •

ALU = Алюминиев

• = Складов продукт

○ = Продукт по поръчка

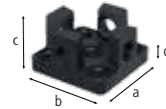

2-AP160399

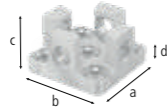

2-AP160399.AT

2-AP160399	Адаптер за връзка с маса за алуминиеви профили - нитрирани	90,00 лв
	за закрепване на профилите от предната страна, се вкарват в профила чрез затягане, за фиксиране: 2x 160511, 4x AP160528 (не са включени в доставката)	
Дължина: (a)	Ширина: (b)	Височина: (c)
76 мм	76 мм	37 мм
MS: (d)	Тегло:	
12 мм	0,55 кг	
2-AP160399.AT	Адаптер за връзка с маса за алуминиеви профили - Алюминиево - Титаниев	90,00 лв
	за закрепване на профилите от предната страна, се вкарват в профила чрез затягане, за фиксиране: 2x 160511, 4x AP160528 (не са включени в доставката)	
Дължина: (a)	Ширина: (b)	Височина: (c)
76 мм	76 мм	37 мм
MS: (d)	Тегло:	
12 мм	0,21 кг	

MS=Дебелина на материала;



2-AP160605.N



2-AP160602.N



2-AP160602.X7



2-AP160603.X7

2-AP160605.N	Адаптор за винтови стяги основен - нитрирани	26,00 лв
	за използване на винтови скоби в алуминиеви профили, за Стандартна стяга: 160610, 160630, 160601, 160604, 160620	
Дължина: (a)	Ширина: (b)	Височина: (c)
48 мм	-	-
Ø:	Тегло:	
26 мм	0,11 кг	
2-AP160602.N	Адаптор за винтови стяги двоен - нитрирани	31,00 лв
	за използване на винтови скоби в алуминиеви профили, за Стандартна стяга: 160610, 160630, 160601, 160604, 160620	
Дължина: (a)	Ширина: (b)	Височина: (c)
60 мм	-	-
Ø:	Тегло:	
26 мм	0,13 кг	
2-AP160602.X7	Продълговат адаптер за винтови стяги	22,00 лв
	за използване на винтови скоби в алуминиеви профили, за Стандартна стяга: 160610, 160630, 160601, 160604, 160620, за фиксиране: Фиксиращ болт без слот	
Дължина: (a)	Ширина: (b)	Височина: (c)
124 мм	23 мм	12 мм
Ø:	Тегло:	
-	0,19 кг	
2-AP160603.X7	Кръгъл адаптер за винтови стяги	28,00 лв
	за използване на винтови скоби в алуминиеви профили, за Стандартна стяга: 160610, 160630, 160601, 160604, 160620, за фиксиране: Фиксиращ болт без слот	
Дължина: (a)	Ширина: (b)	Височина: (c)
98 мм	98 мм	12 мм
Ø:	Тегло:	
-	0,60 кг	

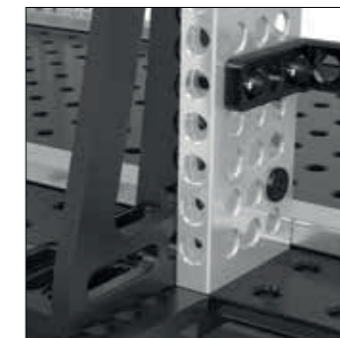
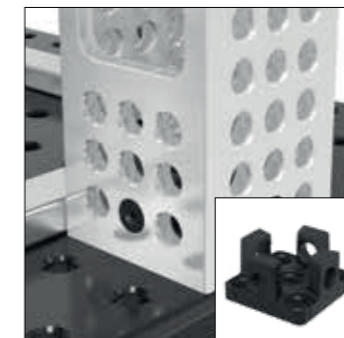
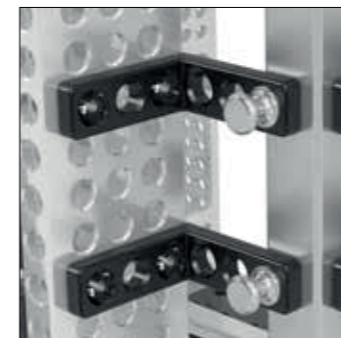

Подробна информация за продуктите на:
www.siegmond.com/F-profile

= устойчивост на надраскване

= Защита против заваръчни пръски

= Защита от корозия

= Алюминиев

= Титаниев

● = Складов продукт

○ = Продукт по поръчка

За фиксиране и свързване на различни инструменти на Siegmund и заваръчни маси.



Различни размери и видове

Нашите болтове са изработени от закалена високолегирана стомана за максимална здравина. Изберете от широка гама бързозатягащи се болтове, свързващи болтове и много други. Магнитните затягащи болтове се предлагат от алуминий.

Бързо и лесно захващане

Болтовете могат лесно да бъдат фиксирани и разхлабени на ръка или с шестограмния ключ. Не са необходими допълнителни инструменти. Болтът може да се почисти лесно по всяко време.

Различни области на приложение

Болтовете без O-пръстен отвор са идеални за използване с алуминиеви профили. Благодарение на гладкото тяло на болта, те могат да се затегнат много лесно в алуминиевите профили без накланяне.

Налични аксесоари online:
www.siegmund.com/F-bolt16

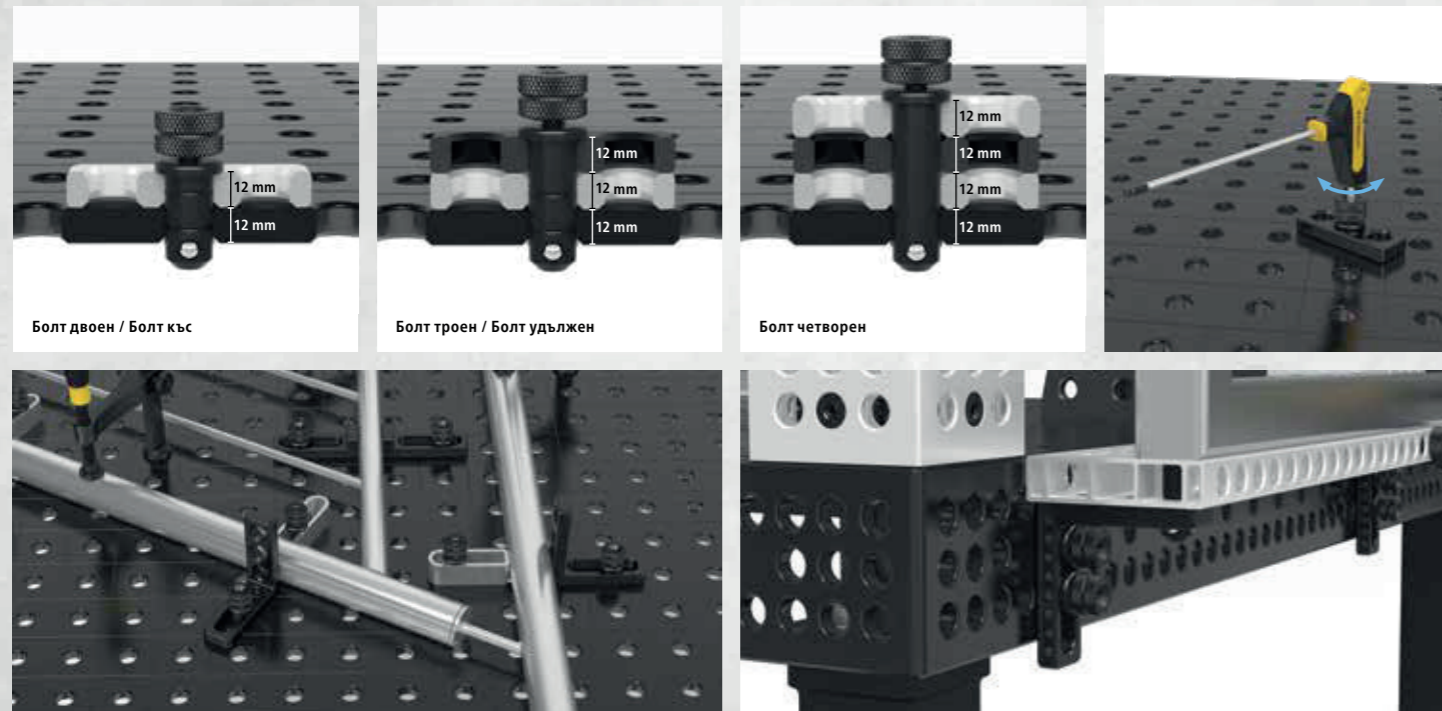

Болт двоен / Болт къс

Болт троен / Болт удължен

Болт четворен



Подробна информация за продуктите на:
www.siegmund.com/F-bolt16

= Шестоъгълен отвор

= Външен шестоъгълник



2-160590	Ареален затягащ болт двоен - полиран	96,00 лв
	за стягане на 2 компонента, Асортимент прикл. 22-26 мм, препоръчва се за фиксиране на алуминиеви профили, без слот за O-пръстен за гладка повърхност, НЕ МОЖЕ да се използва за свързване на маси и греди U-shape	
	Дължина: (а) Ø: SK: AM: AM1: ZK: ZK1: Тегло:	
	55 мм 16 мм 50,00 кН 10,00 Nm 10,00 Nm 4,00 кН 2,00 кН 0,11 кг	
2-160590.3	Ареален затягащ болт троен - полиран	105,00 лв
	за стягане на 3 компонента, Асортимент прикл. 34-38 мм, препоръчва се за фиксиране на алуминиеви профили, без слот за O-пръстен за гладка повърхност, НЕ МОЖЕ да се използва за свързване на маси и греди U-shape	
	Дължина: (а) Ø: SK: AM: AM1: ZK: ZK1: Тегло:	
	67 мм 16 мм 50,00 кН 10,00 Nm 10,00 Nm 4,00 кН 2,00 кН 0,13 кг	
2-160590.4	Ареален затягащ болт четворен - полиран	116,00 лв
	за стягане на 4 компонента, Асортимент прикл. 46-50 мм, препоръчва се за фиксиране на алуминиеви профили, без слот за O-пръстен за гладка повърхност, НЕ МОЖЕ да се използва за свързване на маси и греди U-shape	
	Дължина: (а) Ø: SK: AM: AM1: ZK: ZK1: Тегло:	
	79 мм 16 мм 50,00 кН 10,00 Nm 10,00 Nm 4,00 кН 2,00 кН 0,14 кг	

SK=Свързваща сила; AM=Момент на затягане Стомана; AM1=Момент на затягане Алуминиев; ZK=Сила на опън Стомана; ZK1=Сила на опън Алуминиев; Въртящият момент на затягане зависи от материала.



2-160595	Плоско затягащ болт за вграден монтаж двоен - полиран	83,00 лв
	за стягане на 2 компонента, вдълбнато свързване на компоненти, Асортимент прикл. 22-26 мм, НЕ МОЖЕ да се използва за свързване на маси и греди U-shape, не е подходящ за продълговати отвори	
	Дължина: (а) Ø: SK: AM: AM1: ZK: ZK1: Тегло:	
	33 мм 16 мм 45,00 кН 10,00 Nm 10,00 Nm 3,00 кН 2,00 кН 0,05 кг	
2-160595.3	Плоско затягащ болт за вграден монтаж троен - полиран	94,00 лв
	за стягане на 3 компонента, вдълбнато свързване на компоненти, Асортимент прикл. 34-38 мм, НЕ МОЖЕ да се използва за свързване на маси и греди U-shape, не е подходящ за продълговати отвори	
	Дължина: (а) Ø: SK: AM: AM1: ZK: ZK1: Тегло:	
	45 мм 16 мм 45,00 кН 10,00 Nm 10,00 Nm 3,00 кН 2,00 кН 0,07 кг	
2-160595.4	Плоско затягащ болт за вграден монтаж четворен - полиран	103,00 лв
	за стягане на 4 компонента, вдълбнато свързване на компоненти, Асортимент прикл. 46-50 мм, НЕ МОЖЕ да се използва за свързване на маси и греди U-shape, не е подходящ за продълговати отвори	
	Дължина: (а) Ø: SK: AM: AM1: ZK: ZK1: Тегло:	
	57 мм 16 мм 45,00 кН 10,00 Nm 10,00 Nm 3,00 кН 2,00 кН 0,08 кг	

SK=Свързваща сила; AM=Момент на затягане Стомана; AM1=Момент на затягане Алуминиев; ZK=Сила на опън Стомана; ZK1=Сила на опън Алуминиев; Въртящият момент на затягане зависи от материала.



2-160511 2-160513 2-160515

2-160511	Бързо фиксиращ болт без слот двоен - полиран	79,00 лв
за стягане на 2 компонента, препоръчва се за фиксиране на алуминиеви профили, без слот за O-пръстен за гладка повърхност, НЕ МОЖЕ да се използва за свързване на маси и греди U-shape		
Дължина: (a)	Ø:	SK: AM: AM1: ZK: Тегло:
53 мм	16 мм	55,00 кН 10,00 Nm 2,50 Nm 10,00 кН 0,08 кг
2-160513	Бързо фиксиращ болт без слот троен - полиран	96,00 лв
за стягане на 3 компонента, препоръчва се за фиксиране на алуминиеви профили, без слот за O-пръстен за гладка повърхност, НЕ МОЖЕ да се използва за свързване на маси и греди U-shape		
Дължина: (a)	Ø:	SK: AM: AM1: ZK: Тегло:
65 мм	16 мм	55,00 кН 10,00 Nm 2,50 Nm 10,00 кН 0,10 кг
2-160515	Бързо фиксиращ болт без слот четворен - полиран	111,00 лв
за стягане на 4 компонента, препоръчва се за фиксиране на алуминиеви профили, без слот за O-пръстен за гладка повърхност, НЕ МОЖЕ да се използва за свързване на маси и греди U-shape		
Дължина: (a)	Ø:	SK: AM: AM1: ZK: Тегло:
77 мм	16 мм	55,00 кН 10,00 Nm 2,50 Nm 10,00 кН 0,12 кг

SK=Свързваща сила; AM=Момент на затягане Стомана; AM1=Момент на затягане Алуминиев; ZK=Сила на опън Стомана; Въртящият момент на затягане зависи от материала.

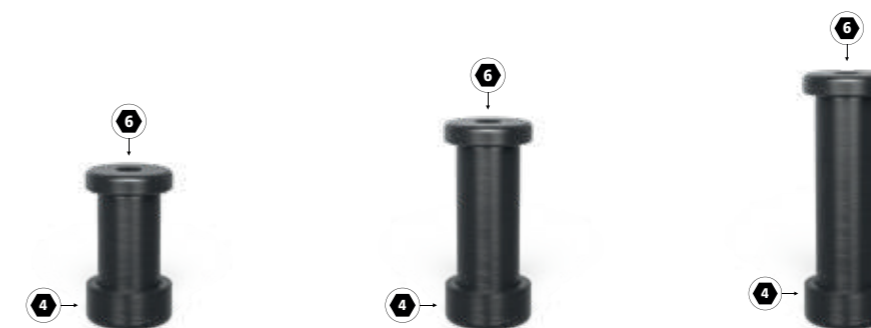

2-160583 2-160584 2-160585

2-160583	Свързващ болт с втулка двоен - полиран	48,00 лв
за свързване на 2 компонента, за свързване на маси, U-образни профили и алуминиеви профили, подходящ за продълговати отвори, Дългосрочно фиксиращ крайник		
Дължина: (a)	Ø:	SK: AM: AM1: ZK: Тегло:
39 мм	16 мм	55,00 кН 15,00 Nm 15,00 Nm 3,00 кН 0,07 кг
2-160584	Свързващ болт с втулка троен - полиран	57,00 лв
за свързване на 3 компонента, за свързване на маси, U-образни профили и алуминиеви профили, подходящ за продълговати отвори, Дългосрочно фиксиращ крайник		
Дължина: (a)	Ø:	SK: AM: AM1: ZK: Тегло:
51 мм	16 мм	55,00 кН 15,00 Nm 15,00 Nm 3,00 кН 0,09 кг
2-160585	Свързващ болт с втулка четворен - полиран	66,00 лв
за свързване на 4 компонента, за свързване на маси, U-образни профили и алуминиеви профили, подходящ за продълговати отвори, Дългосрочно фиксиращ крайник		
Дължина: (a)	Ø:	SK: AM: AM1: ZK: Тегло:
63 мм	16 мм	55,00 кН 15,00 Nm 15,00 Nm 3,00 кН 0,11 кг

SK=Свързваща сила; AM=Момент на затягане Стомана; AM1=Момент на затягане Алуминиев; ZK=Сила на опън Стомана; Въртящият момент на затягане зависи от материала.



2-AP160528 2-AP160529 2-AP160530

2-AP160528	Болт без глава без слот двоен - полиран	66,00 лв
за стягане на 2 компонента, вдлъбнато свързване на компоненти, само за затягане на алуминиеви профили, фиксирайте алуминиевите части единствено на ръка		
Дължина: (a)	Ø:	SK: AM: AM1: ZK: Тегло:
32 мм	16 мм	55,00 кН 10,00 Nm 2,50 Nm 1,00 кН 0,04 кг
2-AP160529	Болт без глава без слот троен - полиран	79,00 лв
за стягане на 3 компонента, вдлъбнато свързване на компоненти, само за затягане на алуминиеви профили, фиксирайте алуминиевите части единствено на ръка		
Дължина: (a)	Ø:	SK: AM: AM1: ZK: Тегло:
44 мм	16 мм	55,00 кН 10,00 Nm 2,50 Nm 1,00 кН 0,06 кг
2-AP160530	Болт без глава без слот четворен - полиран	90,00 лв
за стягане на 4 компонента, вдлъбнато свързване на компоненти, само за затягане на алуминиеви профили, фиксирайте алуминиевите части единствено на ръка		
Дължина: (a)	Ø:	SK: AM: AM1: ZK: Тегло:
56 мм	16 мм	55,00 кН 10,00 Nm 2,50 Nm 1,00 кН 0,08 кг

SK=Свързваща сила; AM=Момент на затягане Стомана; AM1=Момент на затягане Алуминиев; ZK=Сила на опън Стомана; Въртящият момент на затягане зависи от материала.



2-160524 2-160525 2-160571 2-160573

2-160524	Плосък болт без слот двоен - полиран	68,00 лв
за стягане на 2 компонента, минимална изпъкналост, НЕ МОЖЕ да се използва за свързване на маси и греди U-shape, подходящ за алуминиеви профили, подходящ за продълговати отвори		
Дължина: (a)	Ø:	SK: AM: AM1: ZK: Тегло:
36 мм	16 мм	55,00 кН 10,00 Nm 2,50 Nm 10,00 кН 0,06 кг
2-160525	Плосък болт без слот троен - полиран	83,00 лв
за стягане на 3 компонента, минимална изпъкналост, НЕ МОЖЕ да се използва за свързване на маси и греди U-shape, подходящ за алуминиеви профили, подходящ за продълговати отвори		
Дължина: (a)	Ø:	SK: AM: AM1: ZK: Тегло:
48 мм	16 мм	55,00 кН 10,00 Nm 2,50 Nm 10,00 кН 0,08 кг
2-160571	Регулируем бързо затягащ болт без слот къс - полиран	87,00 лв
Фиксиращ диапазон 12 – 24 мм, Фиксиране на персонализирани лазерно отрязани профили, подходящ за алуминиеви профили, фиксирайте алуминиевите части единствено на ръка, НЕ МОЖЕ да се използва за свързване на маси и греди U-shape		
Дължина: (a)	Ø:	SK: AM: AM1: ZK: Тегло:
78 мм	16 мм	55,00 кН 10,00 Nm 2,50 Nm 10,00 кН 0,13 кг
2-160573	Регулируем бързо затягащ болт без слот удължен - полиран	105,00 лв
Фиксиращ диапазон 24 – 36 мм, Фиксиране на персонализирани лазерно отрязани профили, подходящ за алуминиеви профили, фиксирайте алуминиевите части единствено на ръка, НЕ МОЖЕ да се използва за свързване на маси и греди U-shape		
Дължина: (a)	Ø:	SK: AM: AM1: ZK: Тегло:
90 мм	16 мм	55,00 кН 10,00 Nm 2,50 Nm 10,00 кН 0,15 кг

SK=Свързваща сила; AM=Момент на затягане Стомана; AM1=Момент на затягане Алуминиев; ZK=Сила на опън Стомана; Въртящият момент на затягане зависи от материала.



Подробна информация за продуктите на: www.siegmund.com/F-profile



● = Складов продукт

○ = Продукт по поръчка



2-160510

2-160532

2-160533

2-160510	Бързо фиксиращ болт къс - полиран	79,00 лв •
за стягане на 2 компонента, НЕ МОЖЕ да се използва за свързване на маси и греди U-shape		
Дължина: (a)	Ø:	SK:
53 мм	16 мм	55,00 кН
AM:	AM1:	ZK:
10,00 Nm	2,50 Nm	10,00 кН
Тегло:	0,08 кг	
2-160532	Универсален болт къс - полиран	81,00 лв •
за стягане на 2 компонента, Асортимент 22-28 мм, НЕ МОЖЕ да се използва за свързване на маси и греди U-shape		
Дължина: (a)	Ø:	SK:
59 мм	16 мм	50,00 кН
AM:	AM1:	ZK:
10,00 Nm	2,50 Nm	10,00 кН
Тегло:	0,11 кг	
2-160533	Универсален болт удължен - полиран	100,00 лв •
за стягане на 3 компонента, Асортимент 34-40 мм, НЕ МОЖЕ да се използва за свързване на маси и греди U-shape		
Дължина: (a)	Ø:	SK:
71 мм	16 мм	50,00 кН
AM:	AM1:	ZK:
10,00 Nm	2,50 Nm	10,00 кН
Тегло:	0,12 кг	

SK=Свързваща сила; AM=Момент на затягане Стомана; AM1=Момент на затягане Алуминиев; ZK=Сила на опън; Въртящият момент на затягане зависи от материала.



2-160540

2-160560.N

2-160561

2-160540	Болт - полиран	26,00 лв •
рентабилно рамества втори фиксиращ болт, НЕ МОЖЕ да се използва за свързване на маси и греди U-shape		
Дължина: (a)	Ø:	SK:
38 мм	16 мм	-
AM:	AM1:	ZK:
-	-	-
Тегло:	0,07 кг	
2-160560.N	Свързващ болт къс - нитрирани	39,00 лв •
за свързване на 2 компонента, за свързване на маси сгреди U-shapes, не е подходящ за алуминиеви профили, не е подходящ за продълговати отвори, Дългосрочно фиксиращ накрайник		
Дължина: (a)	Ø:	SK:
25 мм	16 мм	50,00 кН
AM:	AM1:	ZK:
15,00 Nm	4,00 кН	0,03 кг
Тегло:	0,03 кг	
2-160561	Свързващ болт удължен - полиран	48,00 лв •
за свързване на 3 компонента, за свързване на маси сгреди U-shapes, не е подходящ за алуминиеви профили, не е подходящ за продълговати отвори, Дългосрочно фиксиращ накрайник		
Дължина: (a)	Ø:	SK:
37 мм	16 мм	50,00 кН
AM:	AM1:	ZK:
15,00 Nm	4,00 кН	0,05 кг
Тегло:	0,05 кг	

SK=Свързваща сила; AM=Момент на затягане Стомана; ZK=Сила на опън; Въртящият момент на затягане зависи от материала.



2-160528

2-160529

2-160528	Болт без глава къс - полиран	66,00 лв •
за стягане на 2 компонента, НЕ МОЖЕ да се използва за свързване на маси и греди U-shape, вдлъбнато свързване на компоненти, не е подходящ за алуминиеви профили, не е подходящ за продълговати отвори		
Дължина: (a)	Ø:	SK:
31 мм	16 мм	55,00 кН
AM:	AM1:	ZK:
10,00 Nm	-	3,00 кН
Тегло:	0,04 кг	
2-160529	Болт без глава удължен - полиран	79,00 лв •
за стягане на 3 компонента, НЕ МОЖЕ да се използва за свързване на маси и греди U-shape, вдлъбнато свързване на компоненти, не е подходящ за алуминиеви профили, не е подходящ за продълговати отвори		
Дължина: (a)	Ø:	SK:
43 мм	16 мм	55,00 кН
AM:	AM1:	ZK:
10,00 Nm	-	3,00 кН
Тегло:	0,05 кг	

SK=Свързваща сила; AM=Момент на затягане Стомана; AM1=Момент на затягане Алуминиев; ZK=Сила на опън; Въртящият момент на затягане зависи от материала.



2-160740

2-160740.1

2-160740.2

2-160539

2-160740	Магнитен болт 34 - Алуминиев	33,00 лв •
Дължина на вала 12 мм, фиксиране без използване на инструменти, подходящ за чувствителни към натиск детайли или когато не е възможно противопоставяне		
Дължина: (a)	Ø:	Тегло:
34 мм	16 мм	0,02 кг
2-160740.1	Магнитен болт 46 - Алуминиев	37,00 лв •
Дължина на вала 24 мм, фиксиране без използване на инструменти, подходящ за чувствителни към натиск детайли или когато не е възможно противопоставяне		
Дължина: (a)	Ø:	Тегло:
46 мм	16 мм	0,03 кг
2-160740.2	Магнитен болт 58 - Алуминиев	44,00 лв •
Дължина на вала 36 мм, фиксиране без използване на инструменти, подходящ за чувствителни към натиск детайли или когато не е възможно противопоставяне		
Дължина: (a)	Ø:	Тегло:
58 мм	16 мм	0,04 кг
2-160539	Дистанционен пръстен за магнитен болт - полиран	4,00 лв •
разстояние между два стягащи елемента		
Дължина: (a)	Ø:	Тегло:
12 мм	21 мм	0,02 кг



Подробна информация за продуктите на:
www.siegmond.com/F-bolt16

Иновативни решения за затягане и фиксиране на детайли върху заваръчни маси Siegmund.



Различни размери и видове

Независимо дали са класически стяги или версии с бързо затягане – Siegmund предлага правилните затягащи елементи за всеки проект. Изберете от различни размери, видове и дръжки.

Бързо и лесно захващане

С няколко лесни стъпки можете да поставите стягите на Siegmund и скобата за бърза смяна в отвора и да затегнете детайлите.

Призми и резервни части

Предлагаме различни призми и резервни части за различни стяги. Например, призми за работа от неръждаема стомана или по-дълги хоризонтални / вертикални греди, за да се преодолее по-голяма ширина на участъка.

Налични аксесоари online:
www.siegmund.com/F-clamp16

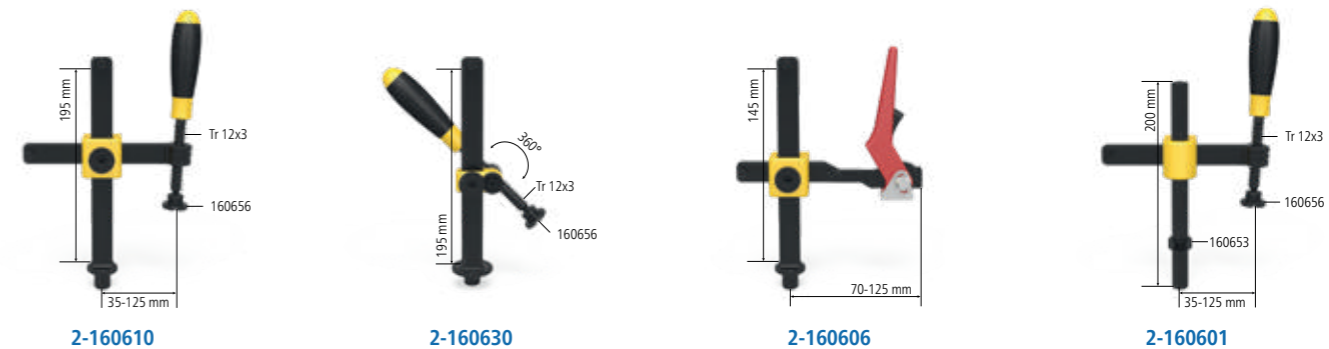
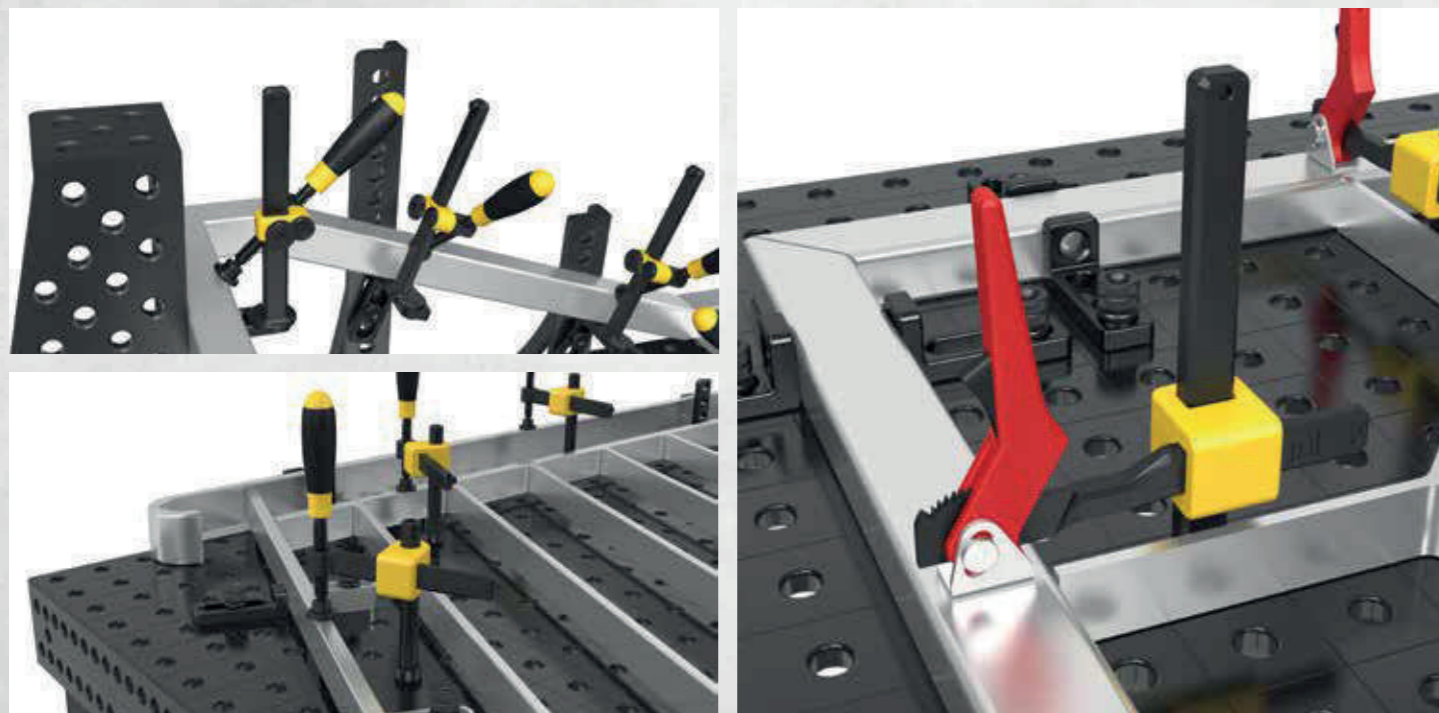

2-160610	Стандартна стяга Professional - полиран / нитрирани	133,00 лв
взаимозаменяема призма, Шпиндел с диаметър на основата 8 мм, Вертикален въртящ се елемент		
макс. сила на задържане	Ширина: (b)	Височина: (c)
2,5 кН	163 мм	200 мм
		Тегло: 1,20 кг
2-160630	Стандартна стяга Professional 45°/90° - полиран	127,00 лв
взаимозаменяема призма, Шпиндел с диаметър на основата 8 мм, безстепенно въртящ се от 0°-360°		
макс. сила на задържане	Ширина: (b)	Височина: (c)
2,5 кН	-	200 мм
		Тегло: 0,75 кг
2-160606	Бърза стяга Professional - полиран / нитрирани	181,00 лв
Препоръчва се само за плазменонитрирани маси, Вертикален въртящ се елемент		
макс. сила на задържане	Ширина: (b)	Височина: (c)
2,5 кН	132 мм	150 мм
		Тегло: 0,90 кг
2-160601	Стандартна стяга с въртящо се рамо - полиран	133,00 лв
взаимозаменяема призма, Шпиндел с диаметър на основата 8 мм, Подходяща за фиксиране на прости детайли, фиксиране с регулиращ пръстен		
макс. сила на задържане	Ширина: (b)	Височина: (c)
1,5 кН	163 мм	200 мм
		Тегло: 1,00 кг



2-160604	Стяга за тръби Универсален - полиран	135,00 лв
взаимозаменяема призма, Шпиндел с диаметър на основата 8 мм, затягане под ъгъл от +/- 42°, фиксиране с регулиращ пръстен		
макс. сила на задържане	Ширина: (b)	Височина: (c)
0,6 кН	165 мм	150 мм
		Тегло: 0,80 кг
2-160620	Стандартна винтова стяга - полиран / нитрирани	107,00 лв
взаимозаменяема призма, Шпиндел с диаметър на основата 8 мм, Вертикален въртящ се елемент		
макс. сила на задържане	Ширина: (b)	Височина: (c)
2,5 кН	128 мм	200 мм
		Тегло: 0,95 кг
2-160666	Шпиндел, къс с втулка и призма - полиран	52,00 лв
трапецовидна резба 12 x 3 мм, използваем за всеки системен отвор		
Ширина: (b)	Височина: (c)	Тегло:
-	75 мм	0,10 кг
2-160618	Втулка - полиран	28,00 лв
трапецовидна резба 12 x 3 мм, използваем за всеки системен отвор		
Ширина: (b)	Височина: (c)	Тегло:
-	10 мм	0,01 кг



Подробна информация за продуктите на:
www.siegmund.com/F-clamp16



2-160656



2-160656.E



2-160656.PA

2-160656	Призма за стяга - полиран / нитрирани	20,00 лв •
за шпиндел с диаметър на топката 8 мм, съвместим с 16 мм отвори за отвори и скоби		
Височина: (с)	Ø:	Тегло:
14 мм	25 мм	0,02 кг
2-160656.E	Призма за стяга - Неръждаема стомана	28,00 лв •
за шпиндел с диаметър на топката 8 мм, съвместим с 16 мм отвори за отвори и скоби, за устойчиви на надраскване повърхности (предотвратяване на ръжда)		
Височина: (с)	Ø:	Тегло:
14 мм	25 мм	0,02 кг
2-160656.PA	Призма за стяга - Полиамидни	20,00 лв •
за шпиндел с диаметър на топката 8 мм, съвместим с 16 мм отвори за отвори и скоби, за чувствителни към надраскване повърхности		
Височина: (с)	Ø:	Тегло:
14 мм	25 мм	0,01 кг



2-160660



2-160660.E



2-160660.PA



2-160661

2-160660	притискателен накрайник за Стандартна стяга - полиран	20,00 лв •
за шпиндел с диаметър на топката 8 мм, подходяща само за стяги, за фиксиране в ъгли или канали		
Височина: (с)	Ø:	Тегло:
13 мм	20 мм	0,02 кг
2-160660.E	притискателен накрайник за Стандартна стяга - Неръждаема стомана	28,00 лв •
за шпиндел с диаметър на топката 8 мм, подходяща само за стяги, за устойчиви на надраскване повърхности (предотвратяване на ръжда), за фиксиране в ъгли или канали		
Височина: (с)	Ø:	Тегло:
13 мм	20 мм	0,02 кг
2-160660.PA	притискателен накрайник за Стандартна стяга - Полиамидни	22,00 лв •
за шпиндел с диаметър на топката 8 мм, подходяща само за стяги, за чувствителни към надраскване повърхности, за фиксиране в ъгли или канали		
Височина: (с)	Ø:	Тегло:
13 мм	20 мм	0,01 кг
2-160661	Компонент за Стандартна стяга - полиран	33,00 лв •
съвместим с 16 мм отвори за отвори и скоби, по задание на клиента		
Височина: (с)	Ø:	Тегло:
25 мм	25 мм	0,07 кг



2-160650



2-160650.A



2-160650.PA

2-160650	Дуо призма Ø 25 - полиран / нитрирани	28,00 лв •
за шпиндел с диаметър на топката 8 мм, подходяща само за стяги		
Височина: (с)	Ø:	Тегло:
19 мм	25 мм	0,04 кг
2-160650.A	Дуо призма Ø 25 - Алюминиев	33,00 лв •
за шпиндел с диаметър на топката 8 мм, подходяща само за стяги		
Височина: (с)	Ø:	Тегло:
19 мм	25 мм	0,01 кг
2-160650.PA	Дуо призма Ø 25 - Полиамидни	28,00 лв •
за шпиндел с диаметър на топката 8 мм, подходяща само за стяги, за чувствителни към надраскване повърхности		
Височина: (с)	Ø:	Тегло:
19 мм	25 мм	0,01 кг



2-160706



2-160707

2-160706	Бързо-сменяеми стяги 100	140,00 лв •
Дължина на затягащото рамо 100 мм, Задържане 0-100 мм, Монтиране в системните отвори		
Дължина: (а)	Ширина: (b)	Височина: (с)
340 мм	30 мм	150 мм
Тегло:	1,20 кг	
2-160707	Бързо-сменяеми стяги 160	140,00 лв •
Дължина на затягащото рамо 160 мм, Задържане 0-140 мм, Монтиране в системните отвори		
Дължина: (а)	Ширина: (b)	Височина: (с)
360 мм	30 мм	150 мм
Тегло:	1,20 кг	



Подробна информация за продуктите на:
www.siegmond.com/F-clamp16

» Стабилни повърхности за тръби и компоненти от всякакъв вид с призми и супорти от Siegmund.

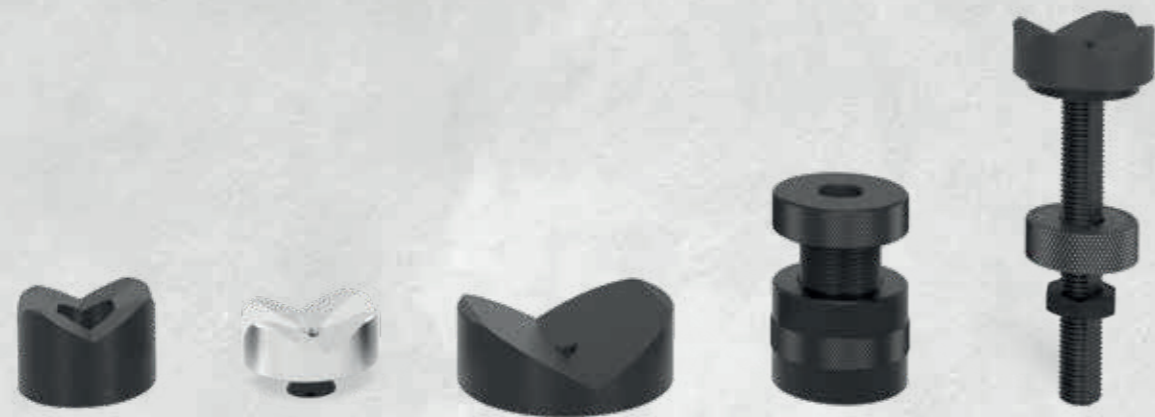

Работа с тръби

Призмите създават стабилни опорни повърхности за тръби от всякакъв вид. Всяка призма е снабдена с винт, който ѝ позволява да бъде закрепена към сондажите на системата. Той може просто да се развие за свободно позициониране, независимо от решетката на отвора. Изберете от различни диаметри и ъгли на опората.

Различни материали

Всяка призма се предлага в нитрирана версия (защитена срещу пръски от заваряване), алуминий (обработка от неръждаема стомана) и полиамид (обработка на алуминий и неръждаема стомана).

Удължете и балансирайте

Опорите могат да се използват като удължители за призми или други компоненти като скоби или за компенсирание на разликите във височината.

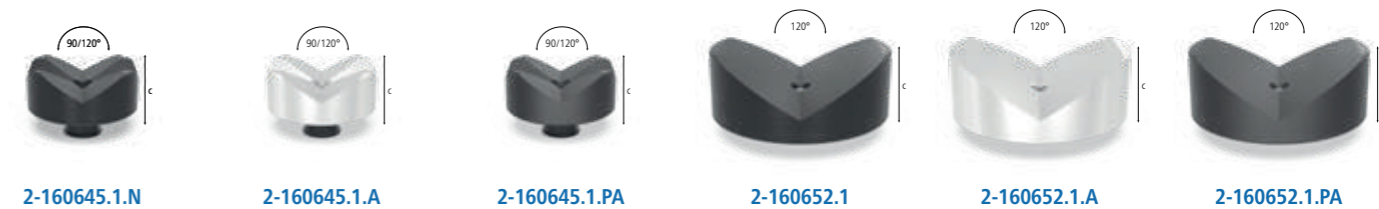
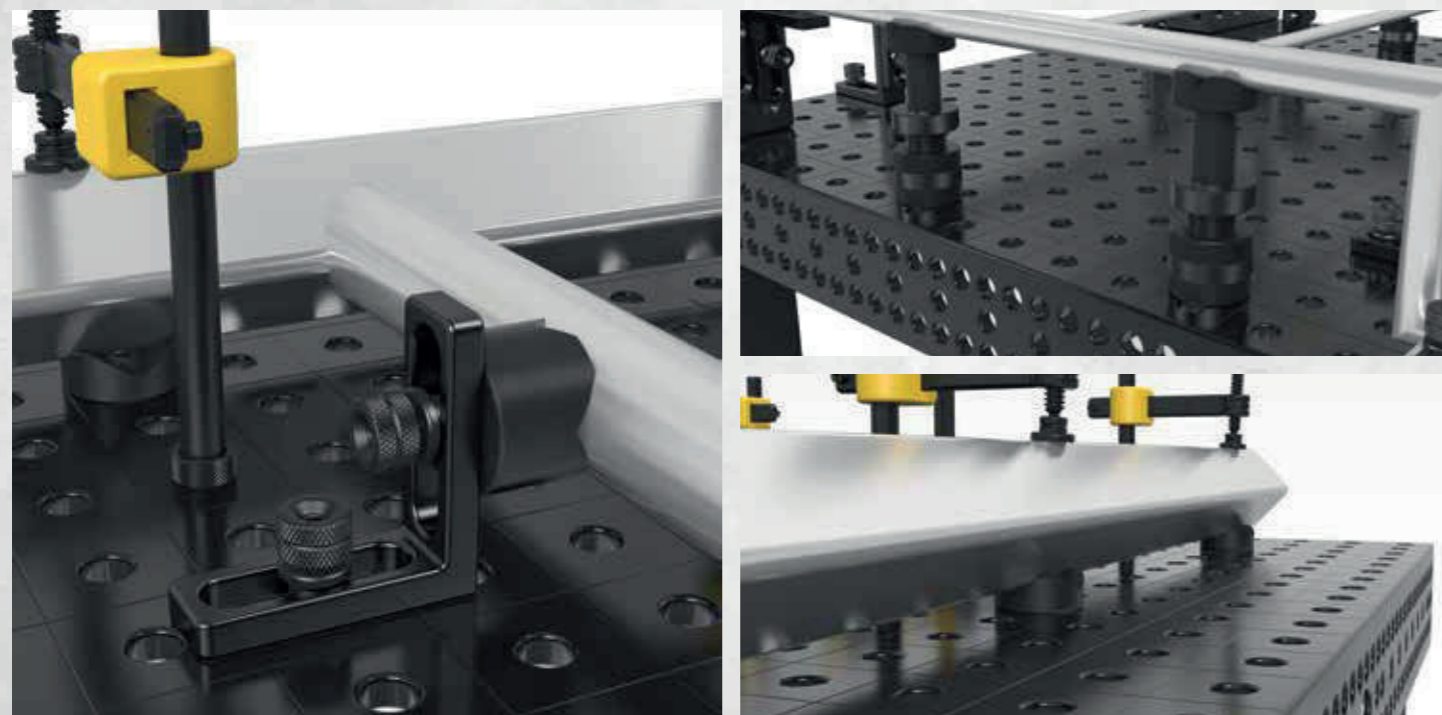

2-160645.1.N	Варио призма Ø 50 90°/120° със завъртащ пръстен - нитрирани	83,00 лв
	M10-резба за призма арт. номер 160649, за кръгли и квадратни тръби до Ø 80 мм Височина: (с) Ø: Тегло: 20 мм 50 мм 0,21 кг	
2-160645.1.A	Варио призма Ø 50 90°/120° със завъртащ пръстен - Алуминиев	114,00 лв
	M10-резба за призма арт. номер 160649, за кръгли и квадратни тръби до Ø 80 мм Височина: (с) Ø: Тегло: 20 мм 50 мм 0,07 кг	
2-160645.1.PA	Варио призма Ø 50 90°/120° със завъртащ пръстен - Полиамидни	107,00 лв
	M10-резба за призма арт. номер 160649, за чувствителни към надраскване повърхности, за кръгли и квадратни тръби до Ø 80 мм Височина: (с) Ø: Тегло: 20 мм 50 мм 0,03 кг	
2-160652.1	Призма Ø 80 120° със завъртащ пръстен - полиран / нитрирани	94,00 лв
	M10-резба за призма арт. номер 160649, за тръби до Ø 120 мм Височина: (с) Ø: Тегло: 30 мм 80 мм 0,77 кг	
2-160652.1.A	Призма Ø 80 120° със завъртащ пръстен - Алуминиев	140,00 лв
	M10-резба за призма арт. номер 160649, за тръби до Ø 120 мм Височина: (с) Ø: Тегло: 30 мм 80 мм 0,26 кг	
2-160652.1.PA	Призма Ø 80 120° със завъртащ пръстен - Полиамидни	140,00 лв
	M10-резба за призма арт. номер 160649, за чувствителни към надраскване повърхности, за тръби до Ø 120 мм Височина: (с) Ø: Тегло: 30 мм 80 мм 0,12 кг	



2-160641	Варио призма Ø 50 90°/120° без връзка - полиран	85,00 лв
	Призма, която може да се фиксира с помощта на болтове, за кръгли и квадратни тръби до Ø 80 мм Височина: (с) Ø: Тегло: 35 мм 50 мм 0,39 кг	
2-160670	конус за стяга - полиран / нитрирани	35,00 лв
	за вътрешно фиксирате на кръгли и квадратни тръби до Ø 45 мм, фиксирани с болтове Височина: (с) Ø: Тегло: 40 мм 45 мм 0,26 кг	
2-160822	Поддържащ винт Ø 50 - полиран	76,00 лв
	височина на регулиране на нониуса в диапазон от 55-75 мм, комбинирuem с поддържащ комплект 160821 и удължител на призма Височина: (с) Ø: Тегло: 55 - 75 мм 50 мм 0,71 кг	

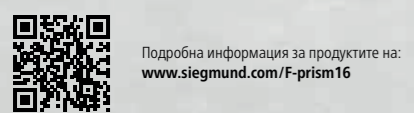

= устойчивост на надраскване = Защита против заваръчни пръски = Защита от корозия = Алуминиев = Полиамидни



2-160824 2-160821 2-160821.1 2-160821.2

2-160824	Регулируема височина със скала - полиран	96,00 лв •
включва Регулиращ винт, безстепенно регулиране на височината между 20-105 мм, винт за свързване с призми		
Височина: (с)	Ø:	Тегло:
125 мм	40 мм	0,33 кг
2-160821	Комплект супорти 7 части - полиран	87,00 лв •
компенсира от 1-60 мм разлика във височината, с резба M10		
Височина: (с)	Ø:	Тегло:
65 мм	25 мм	0,17 кг
2-160821.1	Притягаща кула - полиран	44,00 лв •
променлива опорна повърхност, с резба M10		
Височина: (с)	Ø:	Тегло:
65 мм	25 мм	0,09 кг
2-160821.2	Комплект шайби	44,00 лв •
диапазон на дискове: 1 / 2 / 3 / 5 / 10 / 20 мм		
Височина: (с)	Ø:	Тегло:
-	25 мм	0,08 кг

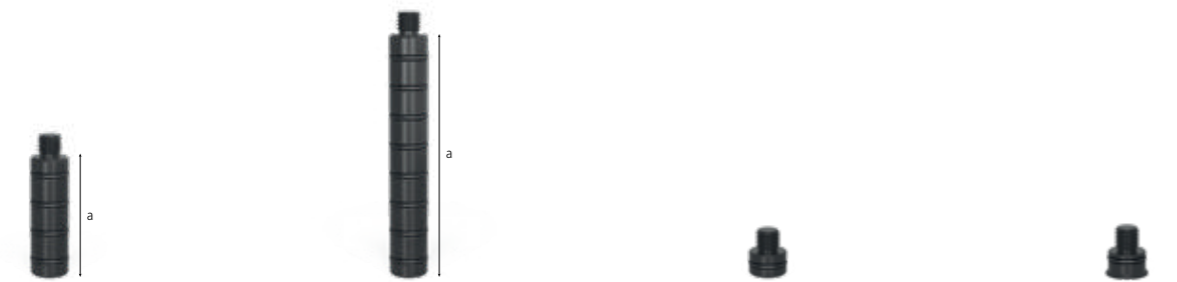

2-160649.1 2-160649.2 2-160649 2-160649.0

2-160649.1	Удължение за призма 50 - полиран	39,00 лв •
съвместим с призми, комплект супорт 160821 и супорт с винт 160822		
Дължина: (а)	Ø:	Тегло:
50 мм	16 мм	0,08 кг
2-160649.2	Удължение за призма 100 - полиран	50,00 лв •
съвместим с призми, комплект супорт 160821 и супорт с винт 160822		
Дължина: (а)	Ø:	Тегло:
100 мм	16 мм	0,15 кг
2-160649	Винт за призма - полиран	15,00 лв •
за монтиране на призми в отвори		
Дължина: (а)	Ø:	Тегло:
10 мм	16 мм	0,02 кг
2-160649.0	Специален адаптер	15,00 лв •
за призми система 16		
Дължина: (а)	Ø:	Тегло:
10 мм	16 мм	0,02 кг



Подробна информация за продуктите на:
www.siegmund.com/F-prism16

100 = скала

• = Складов продукт

○ = Продукт по поръчка

Аксесоари от Siegmund – практически решения, които улесняват ежедневиата ви работа.



Удобни аксесоари

Ние ви предлагаме решения във всички области – дори в най-малките. Няма значение дали търсите гъвкав позициониран държач за вашата заваръчна горелка или искате да създадете две работни зони на една заваръчна маса. Нашите практически аксесоари предлагат множество възможности.

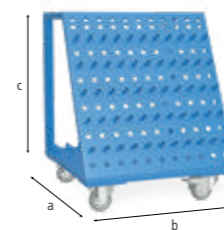
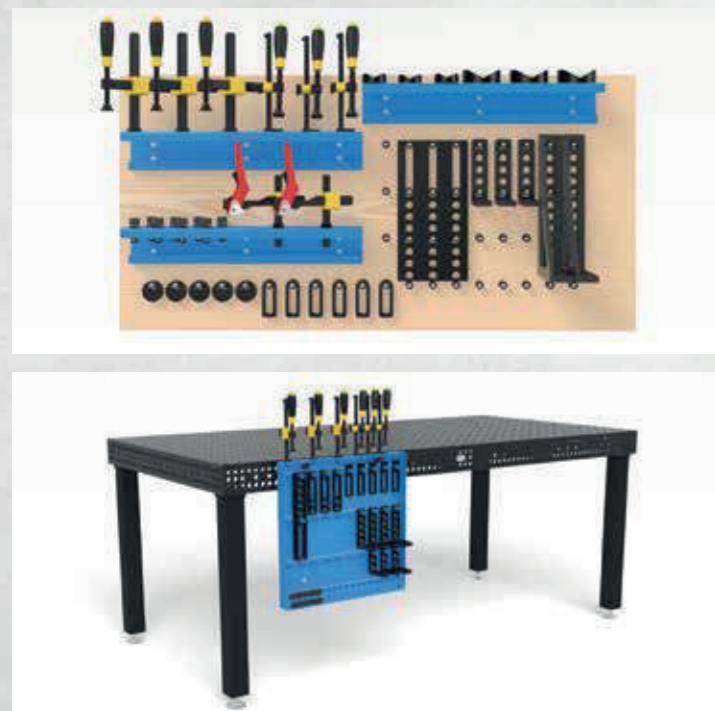

2-160910

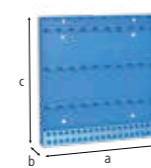

2-160912

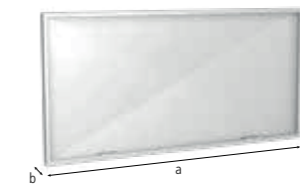

2-280980

2-160910	Количка за фиксатори - Прахово покритие	1.284,00 лв
Максимално натоварване 240 кг		
Дължина: (a)	Ширина: (b)	Височина: (c) Тегло:
555 мм	560 мм	680 мм 30,00 кг
2-160912	Стойка за инструменти - Прахово покритие	518,00 лв
монтаж към заваръчната маса с болтове или с винтове към стената		
Дължина: (a)	Ширина: (b)	Височина: (c) Тегло:
500 мм	50 мм	500 мм 7,40 кг
2-280980	Защитна стена при заваряване	424,00 лв
монтаж с 2 болта (16: 000520, 22: 002822, 28: 280511), Без надраскване, продукт с възможност за доплащане		
Дължина: (a)	Ширина: (b)	Височина: (c) Тегло:
1.600 мм	50 мм	800 мм 23,00 кг

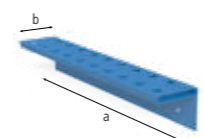

2-160930

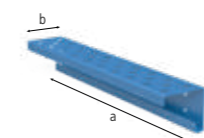

2-160931



2-160936.10

2-160930	Модул за стена за инструменти с втулки - Прахово покритие	151,00 лв
за Винтова стяга / Призми / Болтове, задния борд не е включен в доставката		
Дължина: (a)	Ширина: (b)	Височина: (c) Ø: Тегло:
500 мм	80 мм	90 мм 16 мм 1,90 кг
2-160931	Модул за стена за инструменти без втулки - Прахово покритие	107,00 лв
за Призми / Болтове, задния борд не е включен в доставката		
Дължина: (a)	Ширина: (b)	Височина: (c) Ø: Тегло:
500 мм	80 мм	90 мм 16 мм 1,60 кг
2-160936.10	Закачалка за монтаж към стойка за инструменти - полиран	31,00 лв
10 броя / опаковка		
Дължина: (a)	Ширина: (b)	Височина: (c) Ø: Тегло:
22 мм	-	- 16 мм 0,01 кг



Подробна информация за продуктите на: www.siegmund.com/F-accessories16



2-160852



2-160820



2-160820.10

2-160852	Шестограмен ключ Размери 4	26,00 лв •
	жълт	
	Ø:	Тегло:
	-	0,06 кг
2-160820	Четка Ø 17 с предпазител	35,00 лв •
	за почистване на отвори	
	Ø:	Тегло:
	17 мм	0,05 кг
2-160820.10	Четка Ø 17 10 броя в комплект	129,00 лв •
	за почистване на отвори	
	Ø:	Тегло:
	17 мм	0,05 кг



2-160920



2-000810



2-160830



2-000835.N

2-160920	Държач за горелка - полиран	48,00 лв •
	може да се позиционира в системния отвор	
	Дължина: (a)	Ширина: (b)
	-	200 мм
	Височина: (c)	Тегло:
	-	0,27 кг
2-000810	Бърза връзка Комфорт	100,00 лв •
	гарантира 100% контакт с масата за заваряване, Монтиране в системните отвори, Заредете до 500 А, Напречно сечение на кабел 70-95 мм ² .	
	Дължина: (a)	Ширина: (b)
	-	-
	Височина: (c)	Тегло:
	-	0,66 кг
2-160830	Държач с крепежна плоча	131,00 лв •
	700 кг товароносимост (с 4x 160511), за безопасно транспортиране на заваръчните маси и тежките компоненти на Siegmund, Допълнителни инструкции за употреба онлайн!	
	Дължина: (a)	Ширина: (b)
	100 мм	100 мм
	Височина: (c)	Тегло:
	25 мм	1,70 кг
2-000835.N	Държач - нитрирани	218,00 лв •
	2500 кг товароносимост (с 2x 280511), 1000 кг товароносимост (с 2x 002822), 700 кг товароносимост (с 2x 160511), за безопасно транспортиране на заваръчните маси и тежките компоненти на Siegmund, Допълнителни инструкции за употреба онлайн!	
	Дължина: (a)	Ширина: (b)
	200 мм	100 мм
	Височина: (c)	Тегло:
	165 мм	4,50 кг



Подробна информация за продуктите на:
www.siegmund.com/F-accessories16



= устойчивост на надраскване

= Защита против заваръчни пръски

= Защита от корозия

• = Складов продукт

○ = Продукт по поръчка

Разнообразни възможности за затягане с лесно боравене със стопери Siegmund.

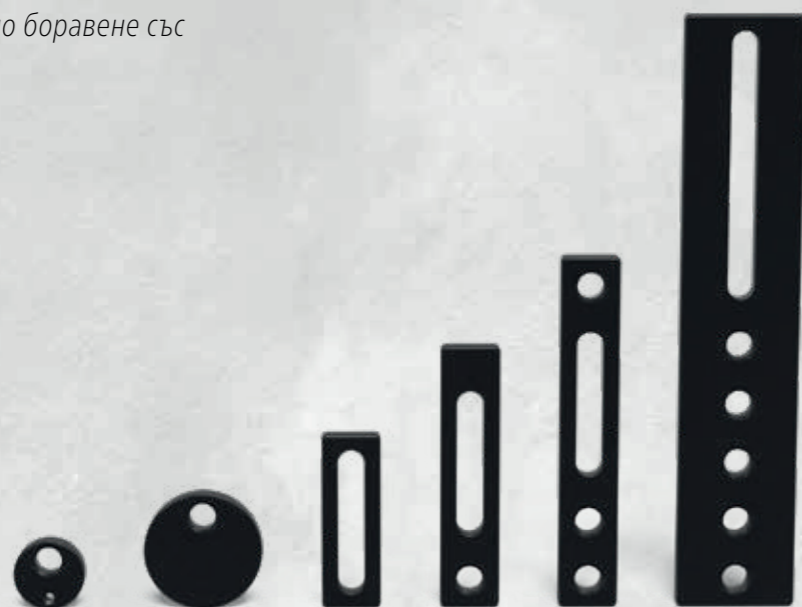

Различни размери и видове

Независимо от мястото и работата с големи компоненти – изберете от широк диапазон от дължини. Почти всички наши инструменти са нитрирани и предлагат износващи се, устойчиви на корозия и дълготрайни повърхности.

Бързо и лесно боравене

Комбинацията от системни отвори и продълговати отвори предлага възможности за фиксиране и променливо затягане. Много от нашите инструменти са оборудвани със скала за прецизно позициониране. Препоръчваме нашите бързозатягащи се болтове за закрепване върху заваръчни маси или ограничители и стопери.

Заоблени ъгли и ръбове

Радиусите на ъглите и ръбовете дават на аксесоарите добра защита на ръбовете. Това намалява щетите на вашите компоненти или други аксесоари на Siegmund по време на монтажа и намалява риска от нараняване и повреда по време на вътрешен и външен транспорт.

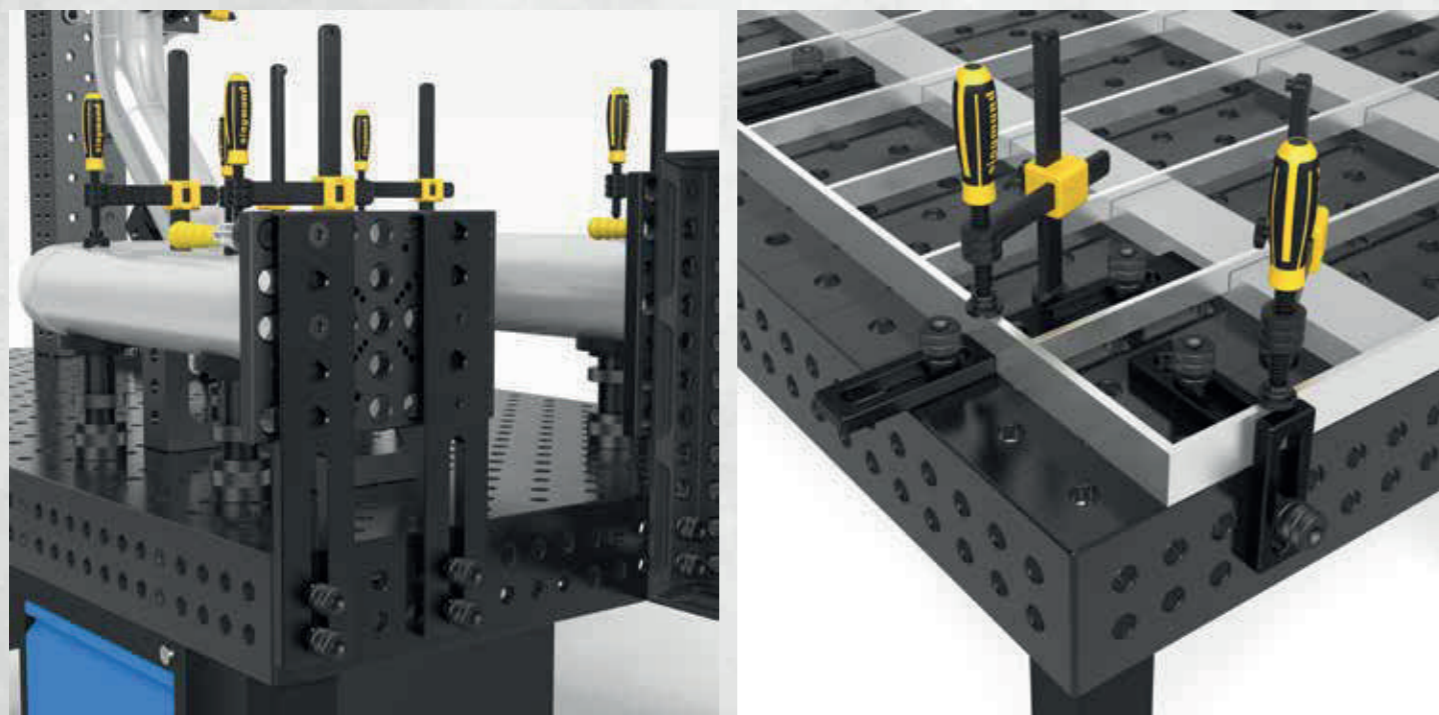

Подробна информация за продуктите на: www.siegmund.com/F-stop22



2-220402.N

2-220403.N

2-220402.N	Ексцентричен стопер Ø 60 с резба M10 - нитрирани	48,00 лв
	за свързване, безкрайно въртене	
	Ø: 60 мм	MS: (d) 18 мм
		Тегло: 0,33 кг
2-220403.N	Ексцентричен стопер Ø 100 - нитрирани	50,00 лв
	също така може да се използва като опора, безкрайно въртене	
	Ø: 100 мм	MS: (d) 18 мм
		Тегло: 1,04 кг

MS=Дебелина на материала;

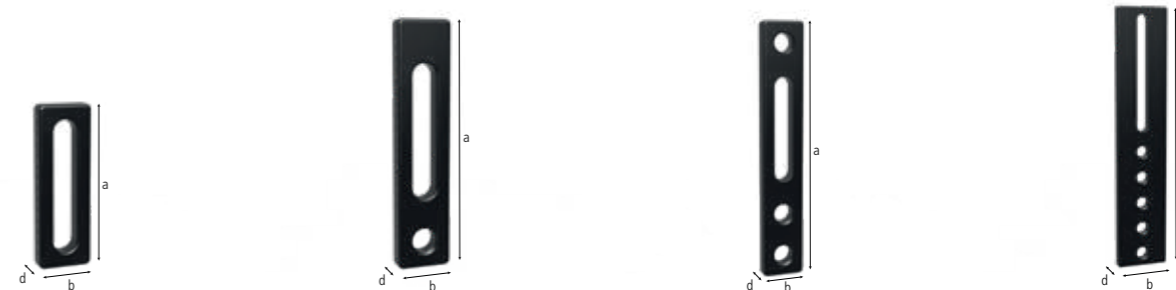

2-220410.N

2-220420.N

2-220426.N

2-220430.N

2-220410.N	Универсален стопер 150 L - нитрирани	68,00 лв
	с продълговати отвори	
	Дължина: (a) 150 мм	Ширина: (b) 50 мм
	MS: (d) 18 мм	VB: 100 мм
		Тегло: 0,67 кг
2-220420.N	Универсален стопер 225 L - нитрирани	105,00 лв
	комбинираща се с призми и адаптери	
	Дължина: (a) 225 мм	Ширина: (b) 50 мм
	MS: (d) 18 мм	VB: 100 мм
		Тегло: 1,14 кг
2-220426.N	Универсален стопер 300 - нитрирани	118,00 лв
	3 отвора	
	Дължина: (a) 300 мм	Ширина: (b) 50 мм
	MS: (d) 18 мм	VB: 100 мм
		Тегло: 1,54 кг
2-220430.N	Универсален стопер 500 S - нитрирани	168,00 лв
	5 отвора	
	Дължина: (a) 500 мм	Ширина: (b) 100 мм
	MS: (d) 18 мм	VB: 200 мм
		Тегло: 6,01 кг

MS=Дебелина на материала; VB=Регулиране;

= устойчивост на надрасване = Защита против заваръчни пръски = Защита от корозия = скала

● = Складов продукт

○ = Продукт по поръчка

Лесна работа в три измерения с квадратите от Siegmund.

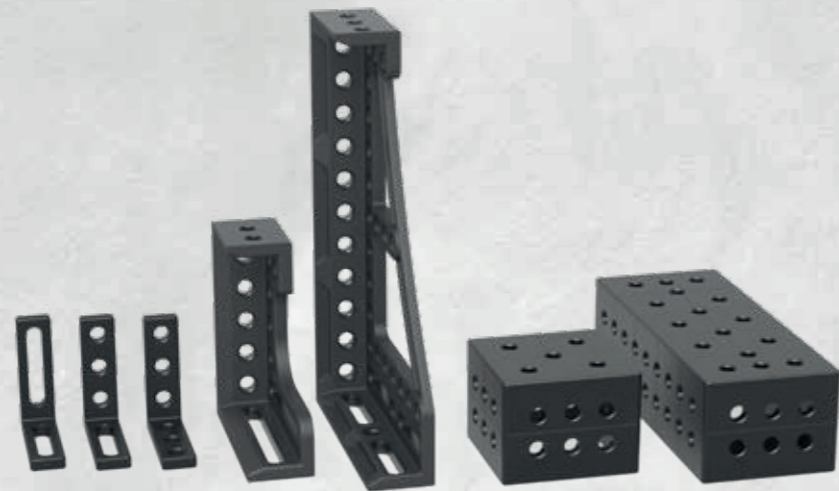

Различни размери и видове

Изберете от широка гама от форми, варианти и размери. Почти всички наши инструменти са нитрирани и предлагат износващи се, устойчиви на корозия и дълготрайни повърхности. Предлагаме и специални алуминиеви греди за обработка на неръждаема стомана.

Лесна работа в три измерения

Независимо дали като ограничител за компоненти или като разширение на маса – стягите Siegmund отварят света на триизмерното затягане. Много от нашите инструменти са оборудвани със скала за прецизно позициониране. Препоръчваме нашите бързозатягащи се болтове за закрепване върху заваръчни маси или ограничители и стопери.

Заоблени ъгли и ръбове

Радиусите на ъглите и ръбовете дават на аксесоарите добра защита на ръбовете. Това намалява щетите на вашите компоненти или други аксесоари на Siegmund по време на монтажа и намалява риска от нараняване и повреда по време на вътрешен и външен транспорт.

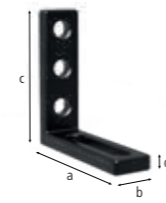
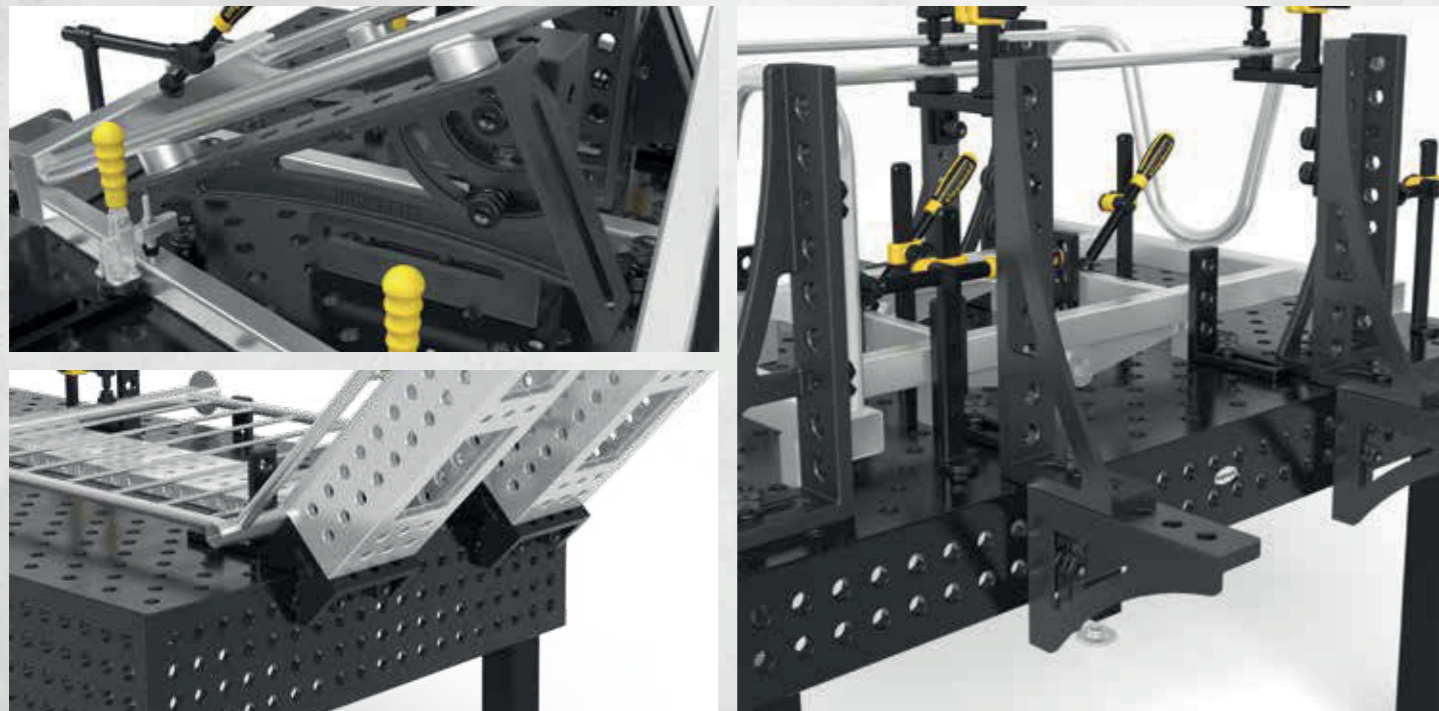

2-220110.N

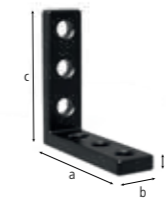

2-220113.N

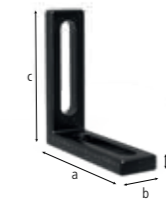

2-220111.N

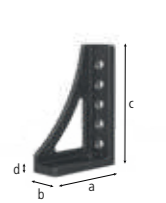

2-220152.N

2-220110.N	Прав ъгъл 175 L - нитрирани	157,00 лв
	отвор / елипсовиден отвор	
	Дължина: (a) Ширина: (b) Височина: (c) MS: (d) Тегло:	
	175 мм 50 мм 175 мм 18 мм 1,65 кг	
2-220113.N	Прав ъгъл 175 VL - нитрирани	140,00 лв
	отвор / отвор	
	Дължина: (a) Ширина: (b) Височина: (c) MS: (d) Тегло:	
	175 мм 50 мм 175 мм 18 мм 1,96 кг	
2-220111.N	Прав ъгъл 175 WL - нитрирани	157,00 лв
	елипсовиден отвор / елипсовиден отвор 100, гъвкавост във всяка посока	
	Дължина: (a) Ширина: (b) Височина: (c) MS: (d) Тегло:	
	175 мм 50 мм 175 мм 18 мм 1,57 кг	
2-220152.N	Прав ъгъл 300 G - нитрирани	218,00 лв
	стопер ляв, използваем като разширение за маса, материал: GGG40	
	Дължина: (a) Ширина: (b) Височина: (c) MS: (d) Тегло:	
	200 мм 75 мм 300 мм 20 мм 5,70 кг	

MS=Дебелина на материала;



2-220116.N



2-220162.N

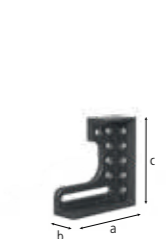

2-220124.N



2-220126.N

2-220116.N	Прав ъгъл 300x195 - нитрирани	186,00 лв
	Дължина: (a) Ширина: (b) Височина: (c) MS: (d) Тегло:	
	195 мм 75 мм 300 мм 20 мм 6,74 кг	
2-220162.N	Прав ъгъл 500 G - нитрирани	286,00 лв
	стопер ляв, използваем като разширение за маса, материал: GGG40	
	Дължина: (a) Ширина: (b) Височина: (c) MS: (d) Тегло:	
	193 мм 75 мм 493 мм 20 мм 7,80 кг	
2-220124.N	Прав ъгъл 300 GK ляв - нитрирани	387,00 лв
	стопер ляв, използваем като разширение за маса, за тежки компоненти, материал: GGG40, Препоръчва се поръчка по двойки	
	Дължина: (a) Ширина: (b) Височина: (c) MS: (d) Тегло:	
	280 мм 95 мм 300 мм 20 мм 11,50 кг	
2-220126.N	Прав ъгъл 300 GK десен - нитрирани	387,00 лв
	десен стопер, използваем като разширение за маса, за тежки компоненти, материал: GGG40, Препоръчва се поръчка по двойки	
	Дължина: (a) Ширина: (b) Височина: (c) MS: (d) Тегло:	
	280 мм 95 мм 300 мм 20 мм 11,50 кг	

MS=Дебелина на материала;

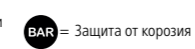
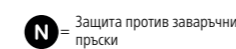
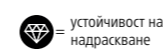

● = Складов продукт

○ = Продукт по поръчка



Подробна информация за продуктите на:
www.siegmund.com/F-square22

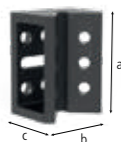

2-220190.N



2-220171



2-220164.N

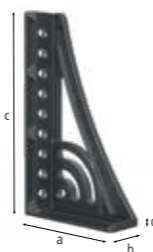

2-220165.N

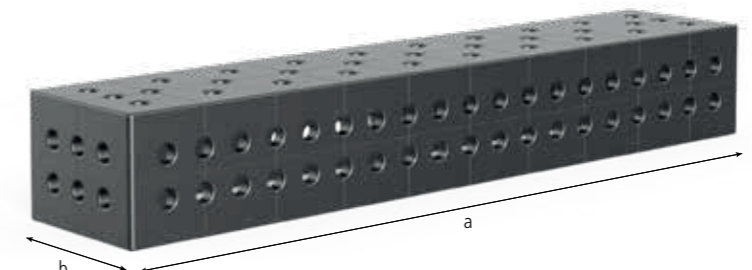

2-220190.N Чугунен ъглов конектор - нитрирани 498,00 лв •

диagonalно разширение на масата под ъгъл 45°, материал: GGG40

Дължина: (a)	Ширина: (b)	Височина: (c)	MS: (d)	SL: (e)	Тегло:
200 мм	150 мм	115 мм	-	-	10,00 кг

2-220171 Универсален ъглов хидравличен стопер - полиран 1.219,00 лв •

безстепенно регулиране от 0-225°, не включва шестоъгълен ключ 14 (280854)

Дължина: (a)	Ширина: (b)	Височина: (c)	MS: (d)	SL: (e)	Тегло:
-	-	-	-	475 мм	23,00 кг

2-220164.N Прав ъгъл 500 G с ротиращ ъгъл ляв - нитрирани 417,00 лв •

стопер ляв, използваем като разширение за маса, материал: GGG40, Препоръчва се поръчка по двойки

Дължина: (a)	Ширина: (b)	Височина: (c)	MS: (d)	SL: (e)	Тегло:
276 мм	95 мм	500 мм	20 мм	-	11,60 кг

2-220165.N Прав ъгъл 500 G с ротиращ ъгъл десен - нитрирани 417,00 лв •

десен стопер, използваем като разширение за маса, материал: GGG40, Препоръчва се поръчка по двойки

Дължина: (a)	Ширина: (b)	Височина: (c)	MS: (d)	SL: (e)	Тегло:
276 мм	95 мм	500 мм	20 мм	-	11,60 кг

MS=Дебелина на материала; SL=Странична дължина;



2-220134.N

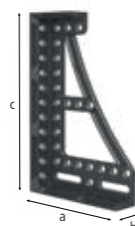

2-220136.N



2-220144.N

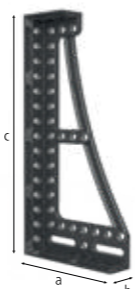

2-220146.N

2-220134.N Прав ъгъл 600 GK ляв - нитрирани 598,00 лв •

стопер ляв, използваем като разширение за маса, за тежки компоненти, материал: GGG40, Препоръчва се поръчка по двойки

Дължина: (a)	Ширина: (b)	Височина: (c)	MS: (d)	Тегло:
373 мм	95 мм	600 мм	20 мм	21,80 кг

2-220136.N Прав ъгъл 600 GK десен - нитрирани 598,00 лв •

десен стопер, използваем като разширение за маса, за тежки компоненти, материал: GGG40, Препоръчва се поръчка по двойки

Дължина: (a)	Ширина: (b)	Височина: (c)	MS: (d)	Тегло:
373 мм	95 мм	600 мм	20 мм	21,80 кг

2-220144.N Прав ъгъл 800 GK ляв - нитрирани 852,00 лв •

стопер ляв, използваем като разширение за маса, за тежки компоненти, материал: GGG40, Препоръчва се поръчка по двойки

Дължина: (a)	Ширина: (b)	Височина: (c)	MS: (d)	Тегло:
373 мм	95 мм	800 мм	20 мм	25,80 кг

2-220146.N Прав ъгъл 800 GK десен - нитрирани 852,00 лв •

десен стопер, използваем като разширение за маса, за тежки компоненти, материал: GGG40, Препоръчва се поръчка по двойки

Дължина: (a)	Ширина: (b)	Височина: (c)	MS: (d)	Тегло:
373 мм	95 мм	800 мм	20 мм	25,80 кг

MS=Дебелина на материала;

Греда U-Shape 200/150 - Плазмано нитриран

с диагонална решетка, за свързване на маси (със свързващ болт 220560.N), като разширение за маса и вертикална надстройка, от 500 мм с отвори за монтаж на краката на масата, от 1000 мм опора през краката на масата

	Дължина: (a)	Ширина: (b)	Височина: (c)	MS: (d)	Тегло:	
2-220350.P	200 мм	200 мм	150 мм	18 мм	19,00 кг	775,00 лв •
2-220360.P	500 мм	200 мм	150 мм	18 мм	43,00 кг	1.033,00 лв •
2-220370.P	1.000 мм	200 мм	150 мм	18 мм	75,00 кг	1.690,00 лв •
2-220380.P	1.500 мм	200 мм	150 мм	18 мм	107,00 кг	2.274,00 лв •
2-220390.P	2.000 мм	200 мм	150 мм	18 мм	141,00 кг	2.918,00 лв •

MS=Дебелина на материала;



Подробна информация за продуктите на: www.siegmund.com/F-square22

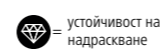

устойчивост на надрасване

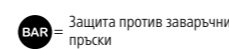

Защита против заваръчни пръски

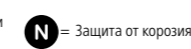

Защита от корозия



скала

• = Складов продукт

○ = Продукт по поръчка

Големите компоненти са направени леки и евтини за вас!
Премествайте големите компоненти без кран или мотокар.

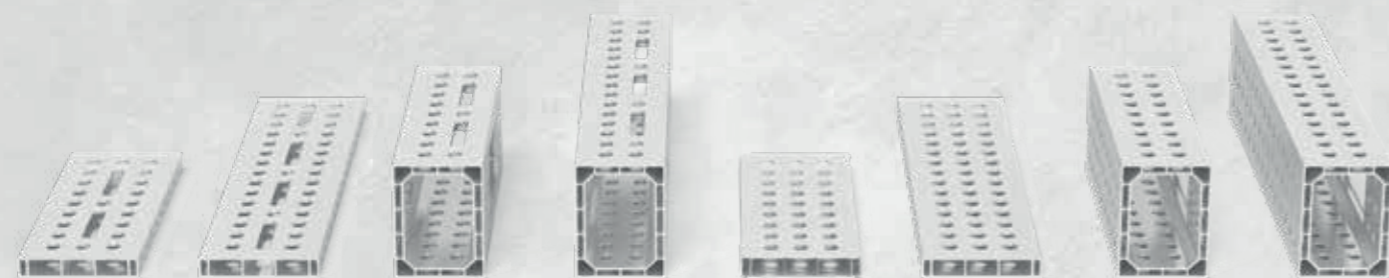

Леки фиксиращи инструменти

Използването на алуминий осигурява лека и здрава фиксираща повърхност, която е 75 – 90% по-лека от съпоставими фиксиращи инструменти. Благодарение на лекото тегло, можете също така лесно да позиционирате и фиксирате на ръка големи алуминиеви профили.

Подходящи аксесоари

За затягане на алуминиеви профили препоръчваме нашите затягащи болтове без прорез, които позволяват по-лесно използване в отворите на системата благодарение на тяхната гладка повърхност. Когато използвате стяги върху алуминиеви профили, препоръчваме адаптери за компенсиране на по-малката дебелина на материала. Препоръчваме нашия адаптер за свързване на маса за затягане на алуминиевите профили.

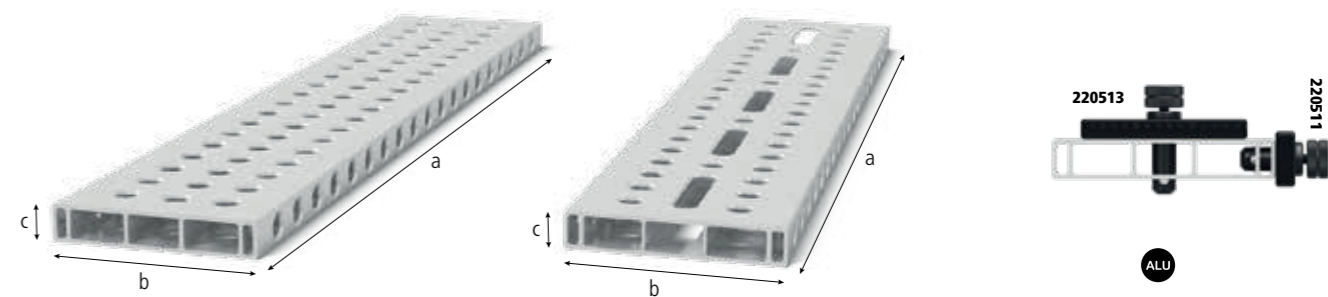
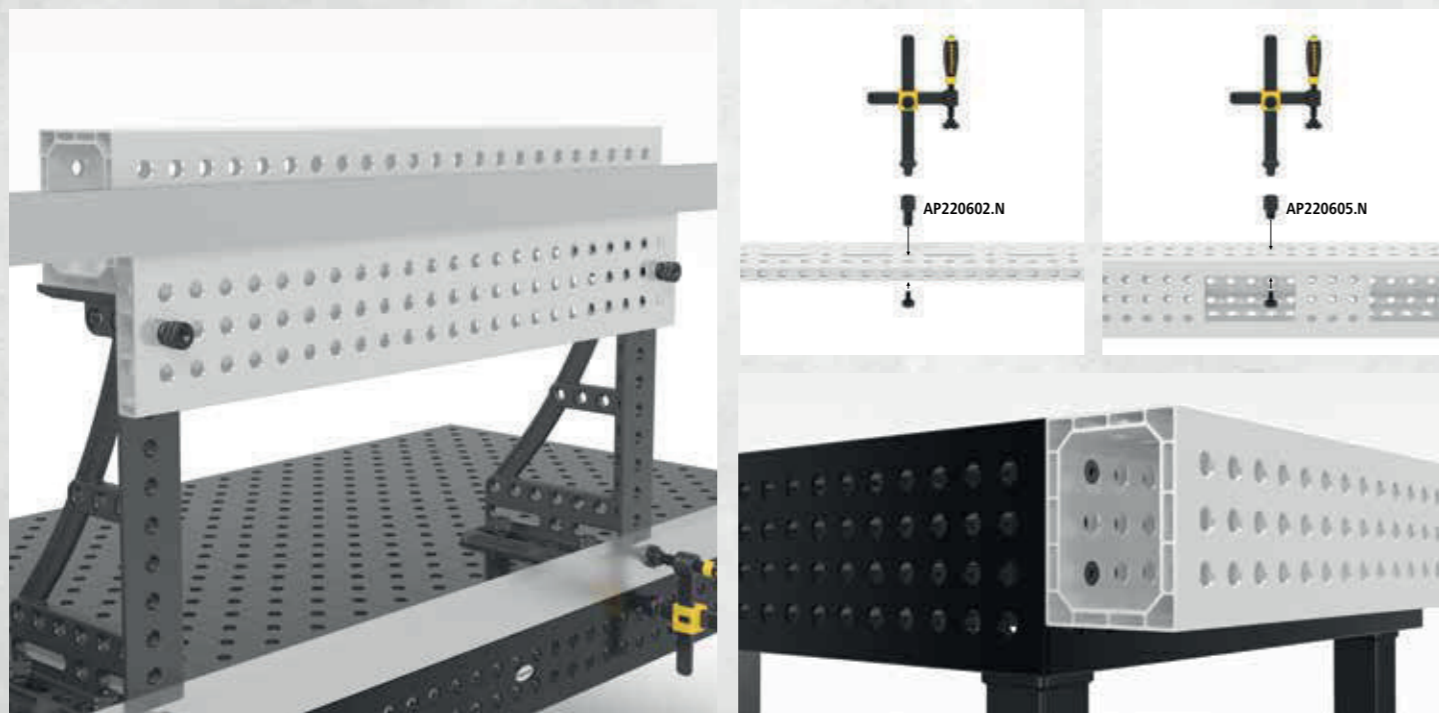

Алюминиева профилна скоба 200x36 мм

Стабилен стопер поради големите размери. Версия с цяла решетка с много опции за затягане. Вариант с удължен отвор: Промениливото фиксиране също е възможно под ъгъл. Изисква затягащ болт без троен слот, като разширение на масата и вертикална фиксираща повърхност, от 1000 мм опора през краката на масата (Необходима е редуционна втулка 000542), Допълнителни инструкции за употреба онлайн!

	Изпълнение:	Дължина: (a)	Ширина: (b)	Височина: (c)	Тегло:	
4-AR22014050.V	50 мм решетка	500 мм	200 мм	36 мм	2,57 кг	94,00 лв •
4-AR22014050.VL	50 мм решетка с продълговати отвори	500 мм	200 мм	36 мм	2,53 кг	105,00 лв •
4-AR22014080.V	50 мм решетка	800 мм	200 мм	36 мм	4,09 кг	140,00 лв •
4-AR22014080.VL	50 мм решетка с продълговати отвори	800 мм	200 мм	36 мм	4,00 кг	162,00 лв •
4-AR22014100.V	50 мм решетка	1.000 мм	200 мм	36 мм	5,30 кг	166,00 лв •
4-AR22014100.VL	50 мм решетка с продълговати отвори	1.000 мм	200 мм	36 мм	4,99 кг	188,00 лв •
4-AR22014120.V	50 мм решетка	1.200 мм	200 мм	36 мм	6,11 кг	201,00 лв •
4-AR22014120.VL	50 мм решетка с продълговати отвори	1.200 мм	200 мм	36 мм	5,97 кг	232,00 лв •
4-AR22014150.V	50 мм решетка	1.500 мм	200 мм	36 мм	7,62 кг	266,00 лв •
4-AR22014150.VL	50 мм решетка с продълговати отвори	1.500 мм	200 мм	36 мм	7,47 кг	301,00 лв •
4-AR22014200.V	50 мм решетка	2.000 мм	200 мм	36 мм	10,14 кг	332,00 лв •
4-AR22014200.VL	50 мм решетка с продълговати отвори	2.000 мм	200 мм	36 мм	9,93 кг	378,00 лв •

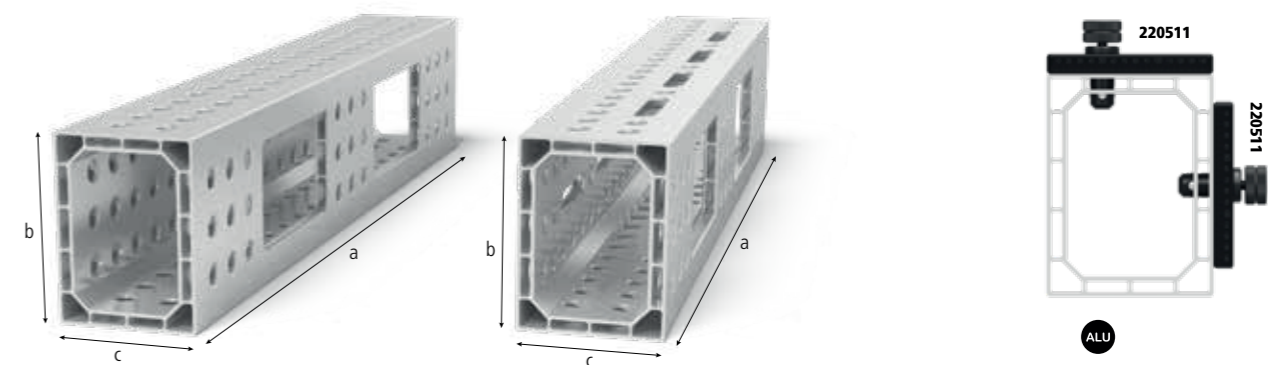

Алюминиев профил U-shape 200x150 мм

Възможно е фиксиране на до 4 страни. Изисква затягащ болт без двоен слот, като разширение на масата и вертикална фиксираща повърхност, от 1000 мм опора през краката на масата (Необходима е редуционна втулка 000542), Допълнителни инструкции за употреба онлайн! Толерантност на равнинността < 0,9 мм / 1000 мм

	Изпълнение:	Дължина: (a)	Ширина: (b)	Височина: (c)	Тегло:	
4-AR22024050.V	50 мм решетка	500 мм	200 мм	150 мм	5,70 кг	234,00 лв •
4-AR22024050.VL	50 мм решетка с продълговати отвори	500 мм	200 мм	150 мм	5,53 кг	240,00 лв •
4-AR22024080.V	50 мм решетка	800 мм	200 мм	150 мм	8,90 кг	365,00 лв •
4-AR22024080.VL	50 мм решетка с продълговати отвори	800 мм	200 мм	150 мм	8,53 кг	378,00 лв •
4-AR22024100.V	50 мм решетка	1.000 мм	200 мм	150 мм	11,30 кг	454,00 лв •
4-AR22024100.VL	50 мм решетка с продълговати отвори	1.000 мм	200 мм	150 мм	10,89 кг	470,00 лв •
4-AR22024120.V	50 мм решетка	1.200 мм	200 мм	150 мм	13,50 кг	539,00 лв •
4-AR22024120.VL	50 мм решетка с продълговати отвори	1.200 мм	200 мм	150 мм	13,01 кг	557,00 лв •
4-AR22024150.V	50 мм решетка	1.500 мм	200 мм	150 мм	16,80 кг	675,00 лв •
4-AR22024150.VL	50 мм решетка с продълговати отвори	1.500 мм	200 мм	150 мм	16,32 кг	699,00 лв •
4-AR22024200.V	50 мм решетка	2.000 мм	200 мм	150 мм	22,40 кг	893,00 лв •
4-AR22024200.VL	50 мм решетка с продълговати отвори	2.000 мм	200 мм	150 мм	21,68 кг	924,00 лв •



Подробна информация за продуктите на:
www.siegmund.com/F-profile

ALU = Алюминиев

• = Складов продукт

○ = Продукт по поръчка

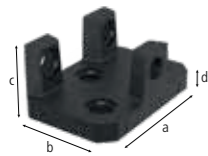

2-AP220399

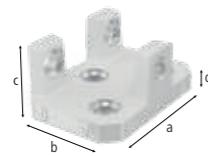

2-AP220399.AT

2-AP220399	Адаптер за връзка с маса за алуминиеви профили - нитрирани	153,00 лв
	за закрепване на профилите от предната страна, се вкарват в профила чрез затягане, за фиксиране: 2x 220511, 3x AP220528 (не са включени в доставката)	
Дължина: (a)	Ширина: (b)	Височина: (c)
163 мм	113 мм	70 мм
MS: (d)	Тегло:	
18 мм	3,03 кг	
2-AP220399.AT	Адаптер за връзка с маса за алуминиеви профили - Алюминиево - Титаниев	153,00 лв
	за закрепване на профилите от предната страна, се вкарват в профила чрез затягане, за фиксиране: 2x 220511, 3x AP220528 (не са включени в доставката)	
Дължина: (a)	Ширина: (b)	Височина: (c)
163 мм	113 мм	70 мм
MS: (d)	Тегло:	
18 мм	1,10 кг	

MS=Дебелина на материала;



2-AP220605.N



2-AP220602.N

2-AP220605.N	Адаптор за винтови стяги основен - нитрирани	28,00 лв
	за използване на винтови скоби в алуминиеви профили, за Стандартна стяга: 220610.1, 220630.1, 220615	
Дължина: (a)	Ø:	Тегло:
63 мм	35 мм	0,27 кг
2-AP220602.N	Адаптор за винтови стяги двоен - нитрирани	33,00 лв
	за използване на винтови скоби в алуминиеви профили, за Стандартна стяга: 220610.1, 220630.1, 220615	
Дължина: (a)	Ø:	Тегло:
81 мм	35 мм	0,32 кг

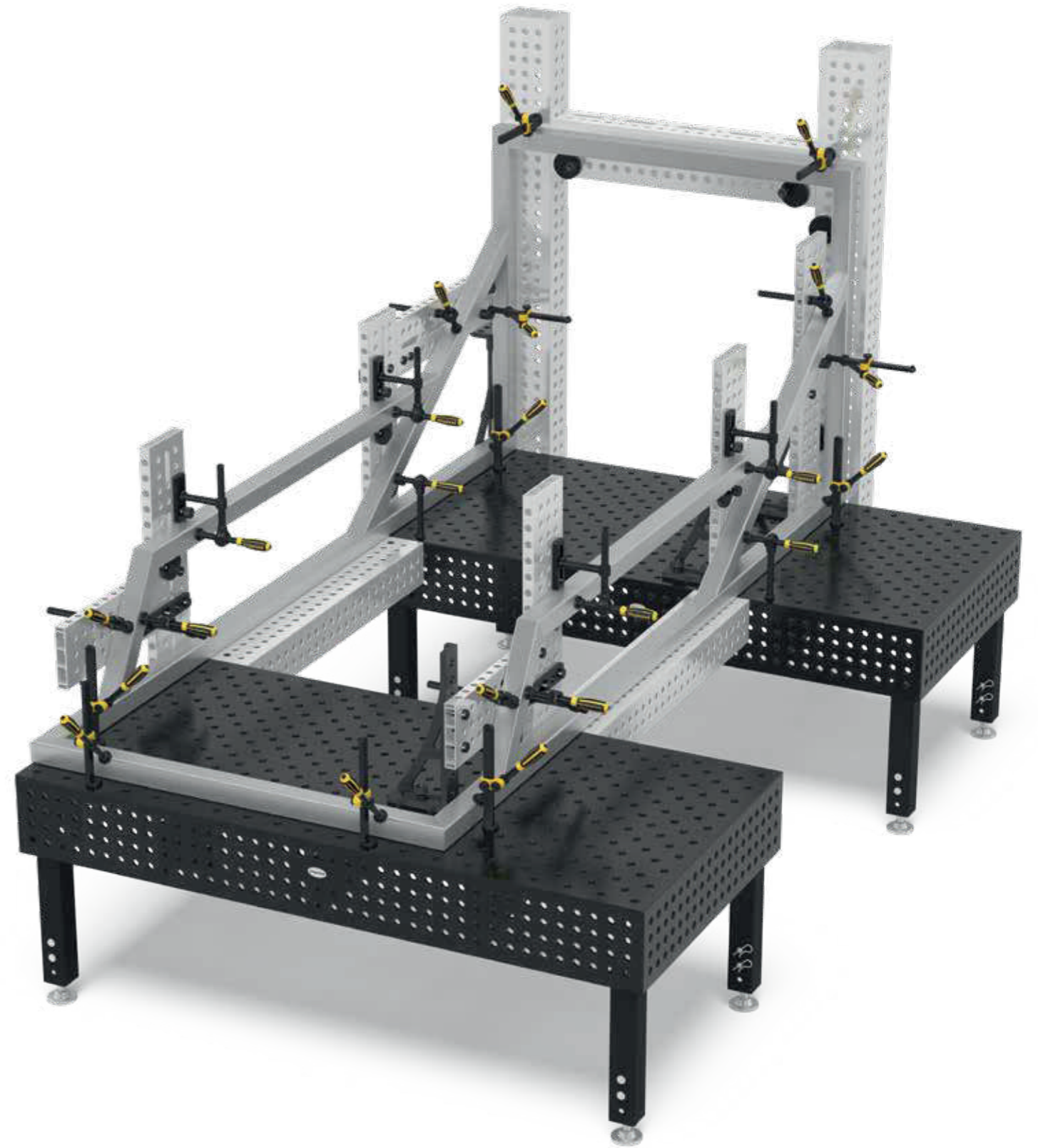

Подробна информация за продуктите на:
www.siegmund.com/F-profile

= устойчивост на надраскване

= Защита против заваръчни пръски

= Защита от корозия

= Алюминиев

= Титаниев

● = Складов продукт

○ = Продукт по поръчка

За фиксиране и свързване на различни инструменти на Siegmund и заваръчни маси.



Различни размери и видове

Нашите болтове са изработени от закалена високолегирана стомана за максимална здравина. Изберете от широка гама бързозатягащи се болтове, свързващи болтове и много други. Магнитните затягащи болтове се предлагат от алуминий.

Бързо и лесно захващане

Болтовете могат лесно да бъдат фиксирани и разхлабени на ръка или с шестоъгълния ключ. Не са необходими допълнителни инструменти. Болтът може да се почисти лесно по всяко време.

Различни области на приложение

Болтовете без O-пръстен отвор са идеални за използване с алуминиеви профили. Благодарение на гладкото тяло на болта, те могат да се затегнат много лесно в алуминиевите профили без накланяне.

Налични аксесоари online:
www.siegmund.com/F-bolt22

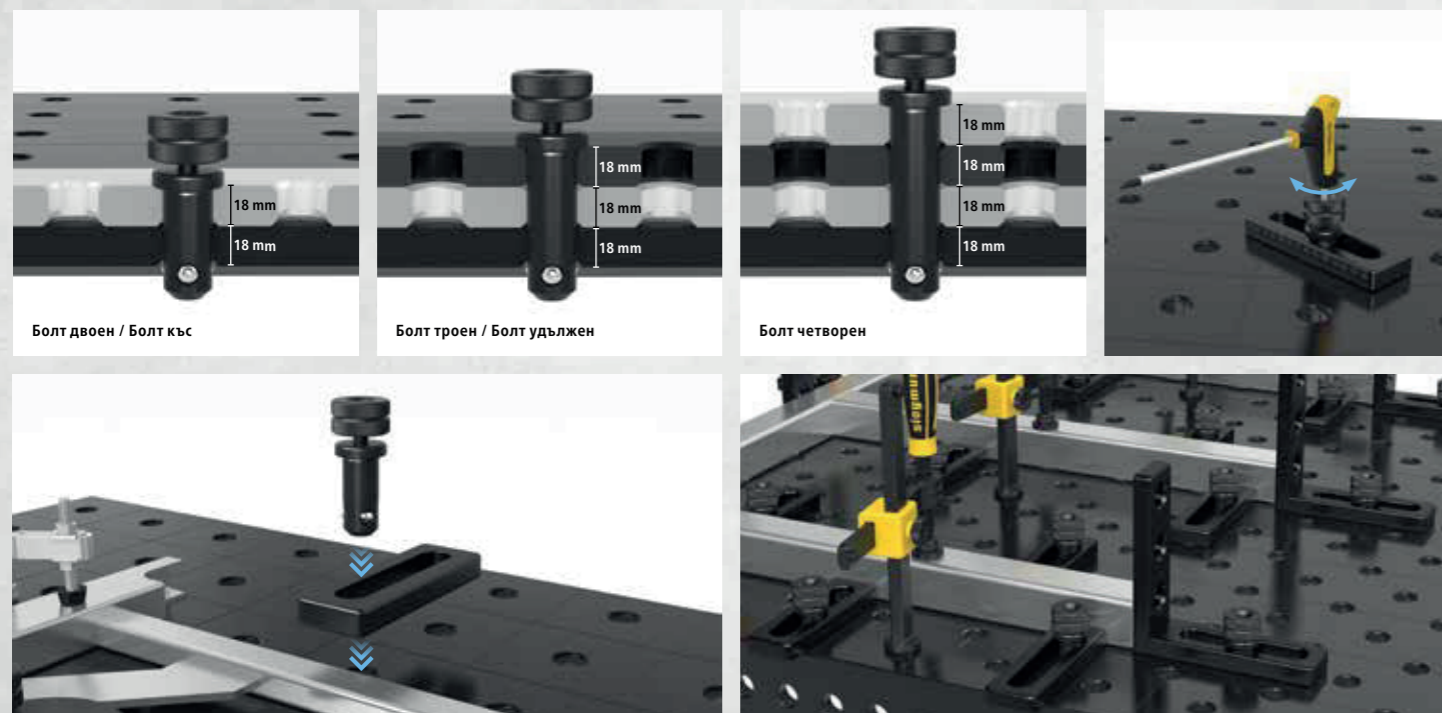

Болт двоен / Болт къс

Болт троен / Болт удължен

Болт четворен



Подробна информация за продуктите на:
www.siegmund.com/F-bolt22

Шестоъгълен отвор

Външен шестоъгълник



2-220590

2-220590.3

2-220590.4

NEW	2-220590	Ареален затягащ болт двоен - полиран	105,00 лв
	за стягане на 2 компонента, Асортимент прикл. 33-39 мм, препоръчва се за фиксиране на алуминиеви профили, без слот за O-пръстен за гладка повърхност, НЕ МОЖЕ да се използва за свързване на маси и греди U-shape		
	Дължина: (а)	Ø: SK: AM: AM1: ZK: ZK1: Тегло:	
	84 мм	22 мм 150,00 кН 25,00 Nm 15,00 Nm 10,00 кН 3,00 кН 0,33 кг	
NEW	2-220590.3	Ареален затягащ болт троен - полиран	116,00 лв
	за стягане на 3 компонента, Асортимент прикл. 51-57 мм, препоръчва се за фиксиране на алуминиеви профили, без слот за O-пръстен за гладка повърхност, НЕ МОЖЕ да се използва за свързване на маси и греди U-shape		
	Дължина: (а)	Ø: SK: AM: AM1: ZK: ZK1: Тегло:	
	102 мм	22 мм 150,00 кН 25,00 Nm 15,00 Nm 10,00 кН 3,00 кН 0,38 кг	
NEW	2-220590.4	Ареален затягащ болт четворен - полиран	127,00 лв
	за стягане на 4 компонента, Асортимент прикл. 69-75 мм, препоръчва се за фиксиране на алуминиеви профили, без слот за O-пръстен за гладка повърхност, НЕ МОЖЕ да се използва за свързване на маси и греди U-shape		
	Дължина: (а)	Ø: SK: AM: AM1: ZK: ZK1: Тегло:	
	120 мм	22 мм 150,00 кН 25,00 Nm 15,00 Nm 10,00 кН 3,00 кН 0,43 кг	

SK=Свързваща сила; AM=Момент на затягане Стомана; AM1=Момент на затягане Алуминиев; ZK=Сила на опън Стомана; ZK1=Сила на опън Алуминиев; Въртящият момент на затягане зависи от материала.



2-220595

2-220595.3

2-220595.4

NEW	2-220595	Плоско затягащ болт за вграден монтаж двоен - полиран	85,00 лв
	за стягане на 2 компонента, вдлъбнато свързване на компоненти, Асортимент прикл. 33-39 мм, НЕ МОЖЕ да се използва за свързване на маси и греди U-shape, не е подходящ за продълговати отвори		
	Дължина: (а)	Ø: SK: AM: AM1: ZK: ZK1: Тегло:	
	49 мм	22 мм 130,00 кН 25,00 Nm 15,00 Nm 6,00 кН 3,00 кН 0,12 кг	
NEW	2-220595.3	Плоско затягащ болт за вграден монтаж троен - полиран	96,00 лв
	за стягане на 3 компонента, вдлъбнато свързване на компоненти, Асортимент прикл. 51-57 мм, НЕ МОЖЕ да се използва за свързване на маси и греди U-shape, не е подходящ за продълговати отвори		
	Дължина: (а)	Ø: SK: AM: AM1: ZK: ZK1: Тегло:	
	67 мм	22 мм 130,00 кН 25,00 Nm 15,00 Nm 6,00 кН 3,00 кН 0,18 кг	
NEW	2-220595.4	Плоско затягащ болт за вграден монтаж четворен - полиран	105,00 лв
	за стягане на 4 компонента, вдлъбнато свързване на компоненти, Асортимент прикл. 69-75 мм, НЕ МОЖЕ да се използва за свързване на маси и греди U-shape, не е подходящ за продълговати отвори		
	Дължина: (а)	Ø: SK: AM: AM1: ZK: ZK1: Тегло:	
	85 мм	22 мм 130,00 кН 25,00 Nm 15,00 Nm 6,00 кН 3,00 кН 0,23 кг	

SK=Свързваща сила; AM=Момент на затягане Стомана; AM1=Момент на затягане Алуминиев; ZK=Сила на опън Стомана; ZK1=Сила на опън Алуминиев; Въртящият момент на затягане зависи от материала.



2-220511	Бързо фиксиращ болт без слот двоен - полиран	87,00 лв
за стягане на 2 компонента, препоръчва се за фиксиране на алуминиеви профили, без слот за O-пръстен за гладка повърхност, НЕ МОЖЕ да се използва за свързване на маси и греди U-shape		
Дължина: (a)	Ø:	SK:
83 мм	22 мм	130,00 кН
AM:	AM1:	ZK:
15,00 Nm	6,00 Nm	15,00 кН
Тегло:	0,27 кг	
2-220513	Бързо фиксиращ болт без слот троен - полиран	111,00 лв
за стягане на 3 компонента, препоръчва се за фиксиране на алуминиеви профили, без слот за O-пръстен за гладка повърхност, НЕ МОЖЕ да се използва за свързване на маси и греди U-shape		
Дължина: (a)	Ø:	SK:
101 мм	22 мм	130,00 кН
AM:	AM1:	ZK:
15,00 Nm	6,00 Nm	15,00 кН
Тегло:	0,32 кг	
2-220515	Бързо фиксиращ болт без слот четворен - полиран	133,00 лв
за стягане на 4 компонента, препоръчва се за фиксиране на алуминиеви профили, без слот за O-пръстен за гладка повърхност, НЕ МОЖЕ да се използва за свързване на маси и греди U-shape		
Дължина: (a)	Ø:	SK:
119 мм	22 мм	130,00 кН
AM:	AM1:	ZK:
15,00 Nm	6,00 Nm	15,00 кН
Тегло:	0,37 кг	

SK=Свързваща сила; AM=Момент на затягане Стомана; AM1=Момент на затягане Алуминиев; ZK=Сила на опън; Въртящият момент на затягане зависи от материала.



2-220583	Свързващ болт с втулка двоен - полиран	46,00 лв
за свързване на 2 компонента, за свързване на маси, U-образни профили и алуминиеви профили, подходящ за продълговати отвори, Дългосрочно фиксиращ крайник		
Дължина: (a)	Ø:	SK:
55 мм	22 мм	130,00 кН
AM:	AM1:	ZK:
20,00 Nm	20,00 Nm	15,00 кН
Тегло:	0,20 кг	
2-220584	Свързващ болт с втулка троен - полиран	57,00 лв
за свързване на 3 компонента, за свързване на маси, U-образни профили и алуминиеви профили, подходящ за продълговати отвори, Дългосрочно фиксиращ крайник		
Дължина: (a)	Ø:	SK:
73 мм	22 мм	130,00 кН
AM:	AM1:	ZK:
20,00 Nm	20,00 Nm	15,00 кН
Тегло:	0,27 кг	
2-220585	Свързващ болт с втулка четворен - полиран	70,00 лв
за свързване на 4 компонента, за свързване на маси, U-образни профили и алуминиеви профили, подходящ за продълговати отвори, Дългосрочно фиксиращ крайник		
Дължина: (a)	Ø:	SK:
91 мм	22 мм	130,00 кН
AM:	AM1:	ZK:
20,00 Nm	20,00 Nm	15,00 кН
Тегло:	0,30 кг	

SK=Свързваща сила; AM=Момент на затягане Стомана; AM1=Момент на затягане Алуминиев; ZK=Сила на опън; Въртящият момент на затягане зависи от материала.



2-AP220528	Болт без глава без слот двоен - полиран	68,00 лв
за стягане на 2 компонента, вдлъбнато свързване на компоненти, само за затягане на алуминиеви профили, фиксирайте алуминиевите части единствено на ръка		
Дължина: (a)	Ø:	SK:
50 мм	22 мм	130,00 кН
AM1:	ZK:	Тегло:
6,00 Nm	2,00 кН	0,13 кг
2-AP220529	Болт без глава без слот троен - полиран	81,00 лв
за стягане на 3 компонента, вдлъбнато свързване на компоненти, само за затягане на алуминиеви профили, фиксирайте алуминиевите части единствено на ръка		
Дължина: (a)	Ø:	SK:
68 мм	22 мм	130,00 кН
AM1:	ZK:	Тегло:
6,00 Nm	2,00 кН	0,18 кг
2-AP220530	Болт без глава без слот четворен - полиран	94,00 лв
за стягане на 4 компонента, вдлъбнато свързване на компоненти, само за затягане на алуминиеви профили, фиксирайте алуминиевите части единствено на ръка		
Дължина: (a)	Ø:	SK:
86 мм	22 мм	130,00 кН
AM1:	ZK:	Тегло:
6,00 Nm	2,00 кН	0,23 кг

SK=Свързваща сила; AM1=Момент на затягане Алуминиев; ZK=Сила на опън Стомана; Въртящият момент на затягане зависи от материала.



2-220524	Плосък болт без слот двоен - полиран	81,00 лв
за стягане на 2 компонента, минимална изпъкналост, НЕ МОЖЕ да се използва за свързване на маси и греди U-shape, подходящ за алуминиеви профили, подходящ за продълговати отвори		
Дължина: (a)	Ø:	SK:
57 мм	22 мм	130,00 кН
AM:	AM1:	ZK:
15,00 Nm	6,00 Nm	15,00 кН
Тегло:	0,16 кг	
2-220525	Плосък болт без слот троен - полиран	94,00 лв
за стягане на 3 компонента, минимална изпъкналост, НЕ МОЖЕ да се използва за свързване на маси и греди U-shape, подходящ за алуминиеви профили, подходящ за продълговати отвори		
Дължина: (a)	Ø:	SK:
75 мм	22 мм	130,00 кН
AM:	AM1:	ZK:
15,00 Nm	6,00 Nm	15,00 кН
Тегло:	0,20 кг	
2-220571	Регулируем бързо затягащ болт без слот къс - полиран	100,00 лв
Фиксиращ диапазон 18 – 36 мм, Фиксиране на персонализирани лазерно отрязани профили, подходящ за алуминиеви профили, фиксирайте алуминиевите части единствено на ръка, НЕ МОЖЕ да се използва за свързване на маси и греди U-shape		
Дължина: (a)	Ø:	SK:
95 мм	22 мм	130,00 кН
AM:	AM1:	ZK:
15,00 Nm	6,00 Nm	15,00 кН
Тегло:	0,40 кг	
2-220573	Регулируем бързо затягащ болт без слот удължен - полиран	120,00 лв
Фиксиращ диапазон 36 – 54 мм, Фиксиране на персонализирани лазерно отрязани профили, подходящ за алуминиеви профили, фиксирайте алуминиевите части единствено на ръка, НЕ МОЖЕ да се използва за свързване на маси и греди U-shape		
Дължина: (a)	Ø:	SK:
113 мм	22 мм	130,00 кН
AM:	AM1:	ZK:
15,00 Nm	6,00 Nm	15,00 кН
Тегло:	0,46 кг	

SK=Свързваща сила; AM=Момент на затягане Стомана; AM1=Момент на затягане Алуминиев; ZK=Сила на опън; Въртящият момент на затягане зависи от материала.



Подробна информация за продуктите на: www.siegmund.com/F-profile



2-220510 2-220532 2-220533

2-220510	Бързо фиксиращ болт къс - полиран	87,00 лв	•			
за стягане на 2 компонента, НЕ МОЖЕ да се използва за свързване на маси и греди U-shape						
Дължина: (a)	Ø:	SK:	AM:	AM1:	ZK:	Тегло:
83 мм	22 мм	130,00 кН	15,00 Nm	6,00 Nm	15,00 кН	0,27 кг
2-220532	Универсален болт Comfort къс - полиран	96,00 лв	•			
за стягане на 2 компонента, Асортимент 33-39 мм, НЕ МОЖЕ да се използва за свързване на маси и греди U-shape						
Дължина: (a)	Ø:	SK:	AM:	AM1:	ZK:	Тегло:
93 мм	22 мм	150,00 кН	15,00 Nm	6,00 Nm	15,00 кН	0,35 кг
2-220533	Универсален болт Comfort удължен - полиран	107,00 лв	•			
за стягане на 3 компонента, Асортимент 51-57 мм, НЕ МОЖЕ да се използва за свързване на маси и греди U-shape						
Дължина: (a)	Ø:	SK:	AM:	AM1:	ZK:	Тегло:
111 мм	22 мм	130,00 кН	15,00 Nm	6,00 Nm	15,00 кН	0,41 кг

SK=Свързваща сила; AM=Момент на затягане Стомана; AM1=Момент на затягане Алуминиев; ZK=Сила на опън; Въртящият момент на затягане зависи от материала.



2-220528 2-220529

2-220528	Болт без глава къс - полиран	81,00 лв	•			
за стягане на 2 компонента, НЕ МОЖЕ да се използва за свързване на маси и греди U-shape, вдлъбнато свързване на компоненти, не е подходящ за алуминиеви профили, не е подходящ за продълговати отвори						
Дължина: (a)	Ø:	SK:	AM:	AM1:	ZK:	Тегло:
49 мм	22 мм	130,00 кН	15,00 Nm	-	6,00 кН	0,12 кг
2-220529	Болт без глава удължен - полиран	94,00 лв	•			
за стягане на 3 компонента, НЕ МОЖЕ да се използва за свързване на маси и греди U-shape, вдлъбнато свързване на компоненти, не е подходящ за алуминиеви профили, не е подходящ за продълговати отвори						
Дължина: (a)	Ø:	SK:	AM:	AM1:	ZK:	Тегло:
67 мм	22 мм	130,00 кН	15,00 Nm	-	6,00 кН	0,16 кг

SK=Свързваща сила; AM=Момент на затягане Стомана; AM1=Момент на затягане Алуминиев; ZK=Сила на опън; Въртящият момент на затягане зависи от материала.



2-220540 2-220560.N 2-220561 2-220740

2-220540	Болт - полиран	28,00 лв	•		
рентабилно рамества втори фиксиращ болт, НЕ МОЖЕ да се използва за свързване на маси и греди U-shape					
Дължина: (a)	Ø:	SK:	AM:	ZK:	Тегло:
56 мм	22 мм	-	-	-	0,21 кг
2-220560.N	Свързващ болт къс - нитрирани	37,00 лв	•		
за свързване на 2 компонента, за свързване на маси сгреди U-shapes, не е подходящ за алуминиеви профили, не е подходящ за продълговати отвори, Дългосрочно фиксиращ накрайник					
Дължина: (a)	Ø:	SK:	AM:	ZK:	Тегло:
36 мм	22 мм	120,00 кН	15,00 Nm	6,00 кН	0,06 кг
2-220561	Свързващ болт удължен - полиран	50,00 лв	•		
за свързване на 3 компонента, за свързване на маси сгреди U-shapes, не е подходящ за алуминиеви профили, не е подходящ за продълговати отвори, Дългосрочно фиксиращ накрайник					
Дължина: (a)	Ø:	SK:	AM:	ZK:	Тегло:
54 мм	22 мм	120,00 кН	15,00 Nm	6,00 кН	0,12 кг
2-220740	Магнитен болт 60 - Алуминиев	44,00 лв	•		
Дължина на вала 18 мм, фиксиране без използване на инструменти, подходящ за чувствителни към натиск детайли или когато не е възможно противопоставяне					
Дължина: (a)	Ø:	SK:	AM:	ZK:	Тегло:
60 мм	22 мм	-	-	-	0,06 кг

SK=Свързваща сила; AM=Момент на затягане Стомана; ZK=Сила на опън; Въртящият момент на затягане зависи от материала.

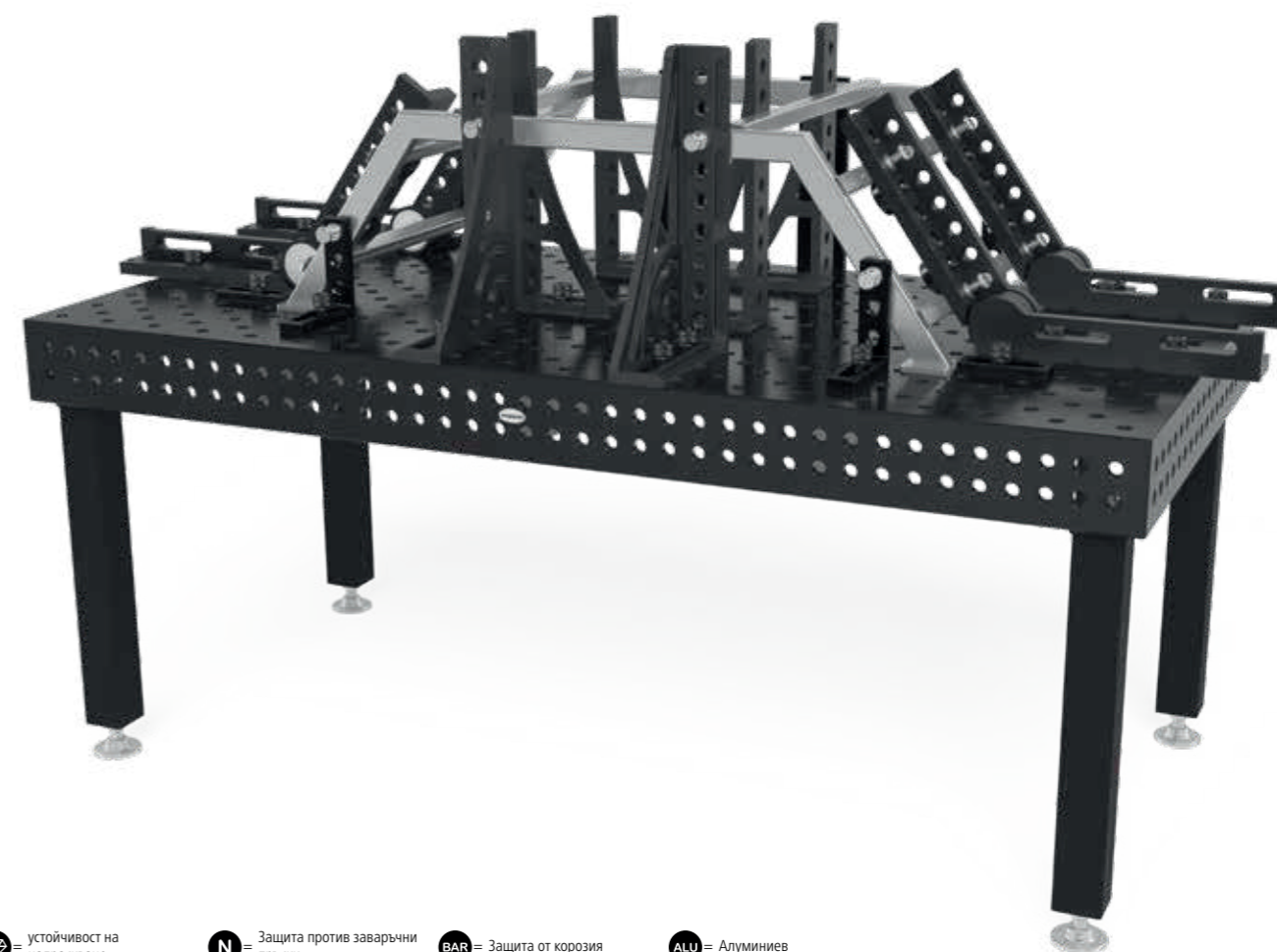

Подробна информация за продуктите на:
www.siegmund.com/F-bolt22

Иновативни решения за затягане и фиксиране на детайли върху заваръчни маси Siegmund.



Различни размери и видове

Независимо дали са класически стяги или версии с бързо затягане – Siegmund предлага правилните затягащи елементи за всеки проект. Изберете от различни размери, видове и дръжки.

Бързо и лесно захващане

С няколко лесни стъпки можете да поставите стягите на Siegmund и скобата за бърза смяна в отвора и да затегнете детайлите.

Призми и резервни части

Предлагаме различни призми и резервни части за различни стяги. Например, призми за работа от неръждаема стомана или по-дълги хоризонтални / вертикални греди, за да се преодолее по-голяма ширина на участъка.

Налични аксесоари online:
www.siegmund.com/F-clamp22

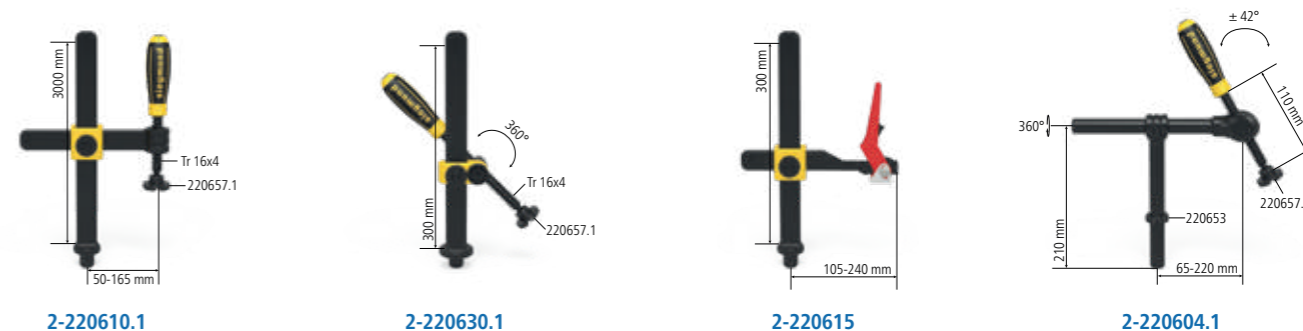
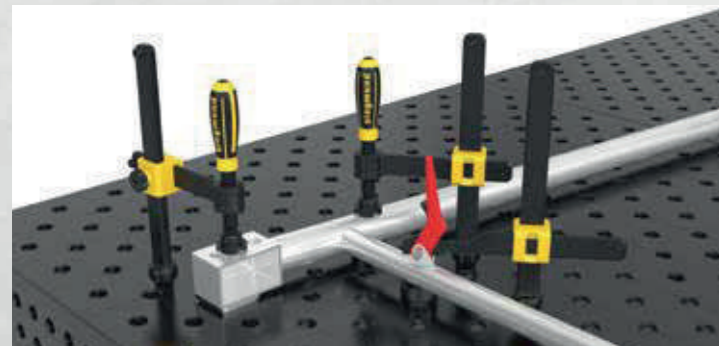

2-220610.1	Стандартна стяга Professional - полиран / нитрирани	135,00 лв
	взаимозаменяема призма, Шпиндел с диаметър на основата 10 мм, Вертикален въртящ се елемент	
	макс. сила на задържане	3,5 кН
	Ширина: (b)	220 мм
	Височина: (c)	300 мм
	Тегло:	2,70 кг
2-220630.1	Стандартна стяга Professional 45°/90° - нитрирани	127,00 лв
	взаимозаменяема призма, Шпиндел с диаметър на основата 10 мм, безстепенно въртящ се от 0°-360°, Вертикален въртящ се елемент	
	макс. сила на задържане	3,5 кН
	Ширина: (b)	-
	Височина: (c)	300 мм
	Тегло:	2,21 кг
2-220615	Бърза стяга Professional - полиран / нитрирани	205,00 лв
	Вертикален въртящ се елемент	
	макс. сила на задържане	3,5 кН
	Ширина: (b)	275 мм
	Височина: (c)	300 мм
	Тегло:	2,70 кг
2-220604.1	Стяга за тръби Универсален - полиран / нитрирани	149,00 лв
	взаимозаменяема призма, Шпиндел с диаметър на основата 10 мм, затягане под ъгъл от +/- 42°, фиксиране с регулиращ пръстен	
	макс. сила на задържане	1,4 кН
	Ширина: (b)	265 мм
	Височина: (c)	210 мм
	Тегло:	1,91 кг



2-220618	Втулка - полиран	15,00 лв
	за 220610.1, резба 16 x 4 мм за система 22, използваем за всеки системен отвор	
	Височина: (c)	22 мм
	Ø:	24 мм
	Тегло:	0,03 кг
2-220650	Дуо призма Ø 40 - полиран	35,00 лв
	за шпиндел с диаметър на топката 10 мм, съвместим с 22 мм отвори стяги	
	Височина: (c)	27 мм
	Ø:	40 мм
	Тегло:	0,13 кг
2-220650.A	Дуо призма Ø 40 - Алюминиев	39,00 лв
	за шпиндел с диаметър на топката 10 мм, съвместим с 22 мм отвори стяги	
	Височина: (c)	27 мм
	Ø:	40 мм
	Тегло:	0,06 кг
2-220650.PA	Дуо призма Ø 40 - Полиамидни	37,00 лв
	за шпиндел с диаметър на топката 10 мм, съвместим с 22 мм отвори стяги, за чувствителни към надраскване повърхности	
	Височина: (c)	27 мм
	Ø:	40 мм
	Тегло:	0,02 кг



Подробна информация за продуктите на:
www.siegmund.com/F-clamp22

ALU = Алюминиев

PA = Полиамидни

● = Складов продукт

○ = Продукт по поръчка



2-220657.1



2-220658.E



2-220659.PA

2-220657.1	Призма за стяга - полиран	20,00 лв •
за шпиндел с диаметър на топката 10 мм, съвместим с 22 мм отвори стяги		
Височина: (с)	Ø:	Тегло:
20 мм	40 мм	0,05 кг
2-220658.E	Призма за стяга - Неръждаема стомана	28,00 лв •
за шпиндел с диаметър на топката 10 мм, съвместим с 22 мм отвори стяги, за устойчиви на надраскване повърхности (предотвратяване на ръжда)		
Височина: (с)	Ø:	Тегло:
20 мм	40 мм	0,04 кг
2-220659.PA	Призма за стяга - Полиамидни	17,00 лв •
за шпиндел с диаметър на топката 10 мм, съвместим с 22 мм отвори стяги, за чувствителни към надраскване повърхности		
Височина: (с)	Ø:	Тегло:
20 мм	40 мм	0,01 кг

PA



2-220706



2-220707

2-220706	Бързо-сменяеми стяги 100	140,00 лв •	
Дължина на затягащото рамо 100 мм, Задържане 0-100 мм, Монтиране в системните отвори			
Дължина: (a)	Ширина: (b)	Височина: (c)	Тегло:
340 мм	30 мм	150 мм	1,20 кг
2-220707	Бързо-сменяеми стяги 160	140,00 лв •	
Дължина на затягащото рамо 160 мм, Задържане 0-140 мм, Монтиране в системните отвори			
Дължина: (a)	Ширина: (b)	Височина: (c)	Тегло:
360 мм	30 мм	150 мм	1,20 кг

NEW

NEW



Подробна информация за продуктите на:
www.siegmund.com/F-clamp22



PA = Полиамидни

• = Складов продукт

○ = Продукт по поръчка

▶▶ Стабилни повърхности за тръби и компоненти от всякакъв вид с призми и супорти от Siegmund.



Работа с тръби

Призмите създават стабилни опорни повърхности за тръби от всякакъв вид. Всяка призма е снабдена с винт, който ѝ позволява да бъде закрепена към сондажите на системата. Той може просто да се развие за свободно позициониране, независимо от решетката на отвора. Изберете от различни диаметри и ъгли на опората.

Различни материали

Всяка призма се предлага в нитрирана версия (защитена срещу пръски от заваряване), алуминий (обработка от неръждаема стомана) и полиамид (обработка на алуминий и неръждаема стомана).

Удължете и балансирайте

Опорите могат да се използват като удължители за призми или други компоненти като скоби или за компенсирание на разликите във височината.

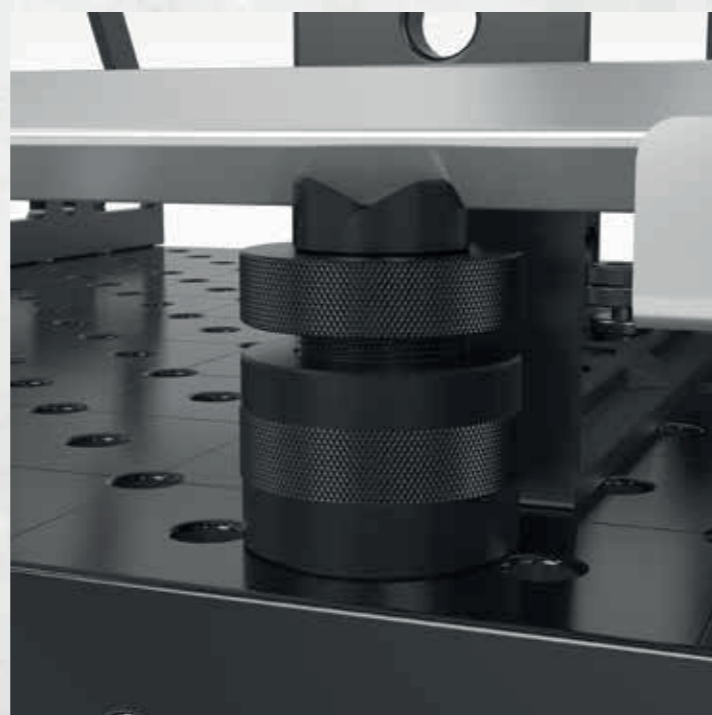
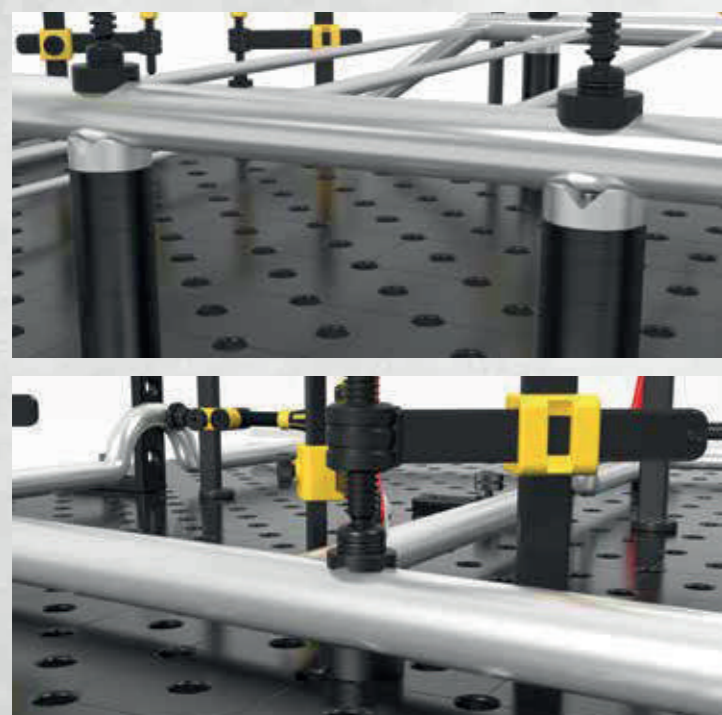

2-220648.1 2-220648.1.A 2-220648.1.PA 2-220645.1 2-220645.1.A 2-220645.1.PA

2-220648.1	Призма Ø 50 135° със завъртащ пръстен - полиран	61,00 лв •
	M10-резба за призма арт. номер 220649, за тръби до Ø 80 мм	
	Височина: (с) Ø: Тегло:	
	20 мм 50 мм 0,26 кг	
2-220648.1.A	Призма Ø 50 135° със завъртащ пръстен - Алуминиев	72,00 лв •
ALU	M10-резба за призма арт. номер 220649, за тръби до Ø 80 мм	
	Височина: (с) Ø: Тегло:	
	20 мм 50 мм 0,16 кг	
2-220648.1.PA	Призма Ø 50 135° със завъртащ пръстен - Полиамидни	79,00 лв •
PA	M10-резба за призма арт. номер 220649, за чувствителни към надраскване повърхности, за тръби до Ø 80 мм	
	Височина: (с) Ø: Тегло:	
	20 мм 50 мм 0,08 кг	
2-220645.1	Варио призма Ø 50 90° / 120° със завъртащ пръстен - полиран	83,00 лв •
	M10-резба за призма арт. номер 220649, за кръгли и квадратни тръби до Ø 50 мм	
	Височина: (с) Ø: Тегло:	
	20 мм 50 мм 0,30 кг	
2-220645.1.A	Варио призма Ø 50 90° / 120° със завъртащ пръстен - Алуминиев	83,00 лв •
ALU	M10-резба за призма арт. номер 220649, за кръгли и квадратни тръби до Ø 50 мм	
	Височина: (с) Ø: Тегло:	
	20 мм 50 мм 0,15 кг	
2-220645.1.PA	Варио призма Ø 50 90° / 120° със завъртащ пръстен - Полиамидни	83,00 лв •
PA	M10-резба за призма арт. номер 220649, за чувствителни към надраскване повърхности, за кръгли и квадратни тръби до Ø 50 мм	
	Височина: (с) Ø: Тегло:	
	20 мм 50 мм 0,08 кг	



2-220651.1 2-220651.1.A 2-220651.1.PA

2-220651.1	Призма Ø 60 135° със завъртащ пръстен - полиран	68,00 лв •
	M10-резба за призма арт. номер 220649, за тръби до Ø 80 мм	
	Височина: (с) Ø: Тегло:	
	30 мм 60 мм 0,58 кг	
2-220651.1.A	Призма Ø 60 135° със завъртащ пръстен - Алуминиев	79,00 лв •
ALU	M10-резба за призма арт. номер 220649, за тръби до Ø 80 мм	
	Височина: (с) Ø: Тегло:	
	30 мм 60 мм 0,32 кг	
2-220651.1.PA	Призма Ø 60 135° със завъртащ пръстен - Полиамидни	83,00 лв •
PA	M10-резба за призма арт. номер 220649, за чувствителни към надраскване повърхности, за тръби до Ø 80 мм	
	Височина: (с) Ø: Тегло:	
	30 мм 60 мм 0,13 кг	

ALU = Алуминиев PA = Полиамидни

• = Складов продукт ○ = Продукт по поръчка

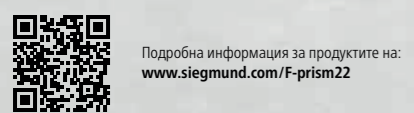

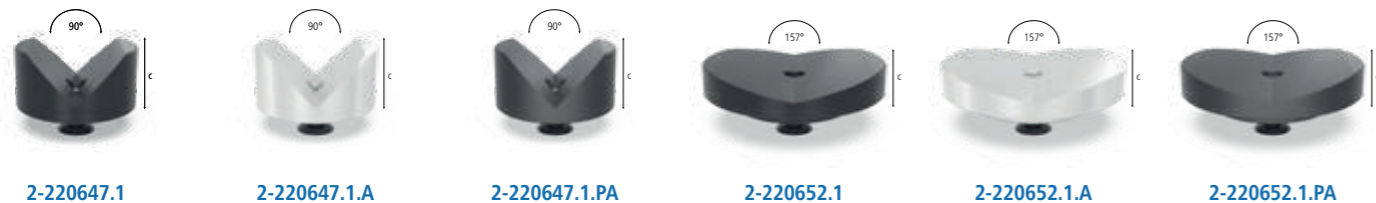

2-220647.1	Призма Ø 80 90° със завъртащ пръстен - полиран	83,00 лв •
M10-резба за призма арт. номер 220649, за кръгли и квадратни тръби до Ø 100 мм		
Височина: (c)	Ø:	Тегло:
40 мм	80 мм	1,07 кг
2-220647.1.A	Призма Ø 80 90° със завъртащ пръстен - Алюминиев	96,00 лв •
M10-резба за призма арт. номер 220649, за кръгли и квадратни тръби до Ø 100 мм		
Височина: (c)	Ø:	Тегло:
40 мм	80 мм	0,57 кг
2-220647.1.PA	Призма Ø 80 90° със завъртащ пръстен - Полиамидни	100,00 лв •
M10-резба за призма арт. номер 220649, за чувствителни към надраскване повърхности, за кръгли и квадратни тръби до Ø 100 мм		
Височина: (c)	Ø:	Тегло:
40 мм	80 мм	0,20 кг
2-220652.1	Призма Ø 120 157° със завъртащ пръстен - полиран	107,00 лв •
M10-резба за призма арт. номер 220649, за тръби до Ø 400 мм		
Височина: (c)	Ø:	Тегло:
30 мм	120 мм	1,74 кг
2-220652.1.A	Призма Ø 120 157° със завъртащ пръстен - Алюминиев	140,00 лв •
M10-резба за призма арт. номер 220649, за тръби до Ø 400 мм		
Височина: (c)	Ø:	Тегло:
30 мм	120 мм	0,91 кг
2-220652.1.PA	Призма Ø 120 157° със завъртащ пръстен - Полиамидни	151,00 лв •
M10-резба за призма арт. номер 220649, за чувствителни към надраскване повърхности, за тръби до Ø 400 мм		
Височина: (c)	Ø:	Тегло:
30 мм	120 мм	0,30 кг



2-220822	Поддържащ винт Ø 80 - полиран	129,00 лв •
височина за регулиране на нониуса в диапазона от 75-110 мм, комбинируем с опорен комплект 220821 и удължител на призма		
Височина: (c)	Ø:	Тегло:
75 - 110 мм	80 мм	2,44 кг
2-220824	Регулируема височина със скала - полиран	100,00 лв •
включва Регулиращ винт, безстепенно регулиране на височината между 20-105 мм, винт за свързване с призми		
Височина: (c)	Ø:	Тегло:
134 мм	45 мм	0,52 кг



2-220649	Удължение за призма 25 - полиран	20,00 лв •
съвместим с призми, комплект супорт 220821 и супорт с винт 220822		
Дължина: (a)	Ø:	Тегло:
25 мм	22 мм	0,07 кг
2-220649.1	Удължение за призма 50 - полиран	37,00 лв •
съвместим с призми, комплект супорт 220821 и супорт с винт 220822		
Дължина: (a)	Ø:	Тегло:
50 мм	22 мм	0,14 кг
2-220649.2	Удължение за призма 100 - полиран	46,00 лв •
съвместим с призми, комплект супорт 220821 и супорт с винт 220822		
Дължина: (a)	Ø:	Тегло:
100 мм	22 мм	0,28 кг
2-220649.3	Удължение за призма 150 - полиран	52,00 лв •
съвместим с призми, комплект супорт 220821 и супорт с винт 220822		
Дължина: (a)	Ø:	Тегло:
150 мм	22 мм	0,42 кг



2-220669	Удължение за призма - полиран	15,00 лв •
за монтиране на призми в отвори		
Дължина: (a)	Височина: (c)	Ø:
12 мм	-	22 мм
Тегло: 0,04 кг		
2-220821	Комплект супорти 11-части - полиран	105,00 лв •
компенсира от 1-100 мм разлика във височината, с резба M10		
Дължина: (a)	Височина: (c)	Ø:
-	125 мм	50 мм
Тегло: 2,01 кг		
2-220821.1	Притягаща кула - полиран	52,00 лв •
променлива опорна повърхност, с резба M10		
Дължина: (a)	Височина: (c)	Ø:
-	125 мм	50 мм
Тегло: 0,39 кг		
2-220821.2	Комплект шайби	52,00 лв •
дискове: 1 / 2 / 3 / 4 / 5 / 10 / 20 / 40 / 50 мм вкл. 1/10 ⁿ диск 2,54 мм		
Дължина: (a)	Височина: (c)	Ø:
-	-	50 мм
Тегло: 1,62 кг		



Подробна информация за продуктите на:
www.siegmund.com/F-prism22

Аксесоари от Siegmund – практически решения, които улесняват ежеднезната ви работа.



Удобни аксесоари

Ние ви предлагаме решения във всички области – дори в най-малките. Няма значение дали търсите гъвкав позициониран държач за вашата заваръчна горелка или искате да създадете две работни зони на една заваръчна маса. Нашите практически аксесоари предлагат множество възможности.

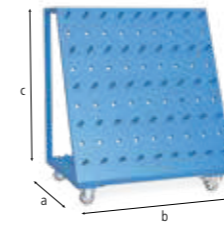
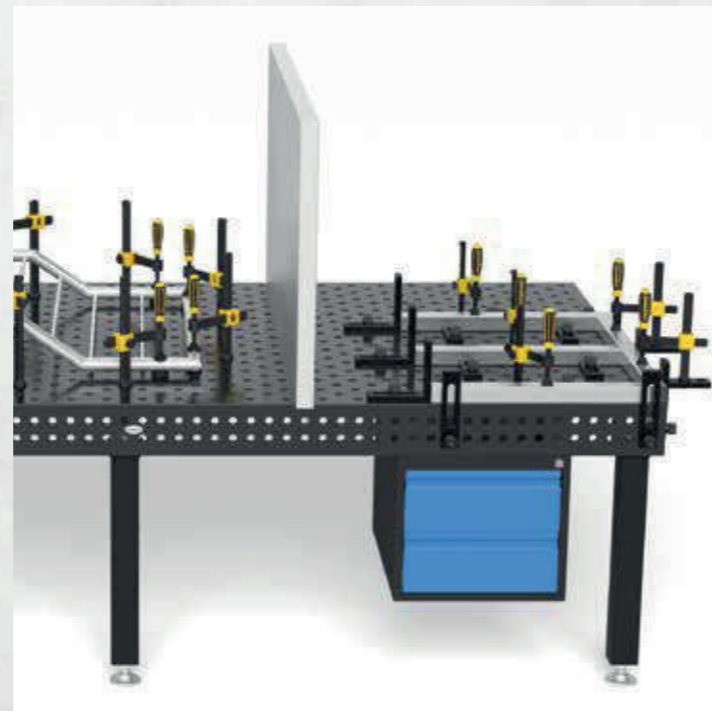
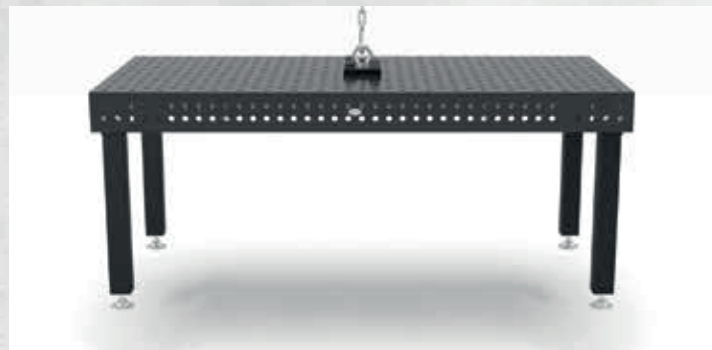

2-220910

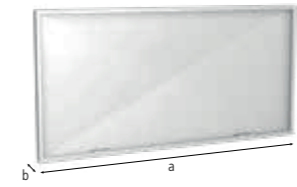

2-280980



2-220820



2-220820.10

2-220910	Количка за фиксатори - Прахово покритие	1.572,00 лв
Максимално натоварване 240 кг		
Дължина: (a)	Ширина: (b)	Височина: (c) Ø:
650 мм	900 мм	1.020 мм -
Тегло:		50,00 кг
2-280980	Защитна стена при заваряване	424,00 лв
монтаж с 2 болта (16: 000520, 22: 002822, 28: 280511), Без надраскване, продукт с възможност за доплащане		
Дължина: (a)	Ширина: (b)	Височина: (c) Ø:
1.600 мм	50 мм	800 мм -
Тегло:		23,00 кг
2-220820	Четка Ø 24 с предпазител	39,00 лв
за почистване на отвори		
Дължина: (a)	Ширина: (b)	Височина: (c) Ø:
-	-	- 24 мм
Тегло:		0,06 кг
2-220820.10	Четка Ø 24 10 броя в комплект	127,00 лв
за почистване на отвори		
Дължина: (a)	Ширина: (b)	Височина: (c) Ø:
-	-	- 24 мм
Тегло:		0,06 кг



2-220852



2-220920



2-000810

2-220852	Шестограмен ключ Размери 5	33,00 лв
жълт		
Височина: (c)	Тегло:	
-	0,09 кг	
2-220920	Държач за горелка - полиран	52,00 лв
може да се позиционира в системния отвор		
Височина: (c)	Тегло:	
200 мм	0,36 кг	
2-000810	Бърза връзка Комфорт	100,00 лв
гарантира 100% контакт с масата за заваряване, Монтиране в системните отвори, Заредете до 500 А, Напречно сечение на кабел 70-95 мм ² .		
Височина: (c)	Тегло:	
-	0,66 кг	



Подробна информация за продуктите на:
www.siegmund.com/F-accessories22

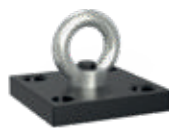

2-000830.N



2-000835.N

2-000830.N	Държач с крепежна плоча - нитрирани	122,00 лв •
1800 кг товароносимост (2x 280511), 1000 кг товароносимост (с 2x 002822), за безопасно транспортиране на заваръчните маси и тежките компоненти на Siegmund, Допълнителни инструкции за употреба онлайн!		
Дължина: (a)	Ширина: (b)	Височина: (c)
150 мм	150 мм	25 мм
		Тегло: 4,70 кг
2-000835.N	Държач - нитрирани	218,00 лв •
2500 кг товароносимост (с 2x 280511), 1000 кг товароносимост (с 2x 002822), 700 кг товароносимост (с 2x 160511), за безопасно транспортиране на заваръчните маси и тежките компоненти на Siegmund, Допълнителни инструкции за употреба онлайн!		
Дължина: (a)	Ширина: (b)	Височина: (c)
200 мм	100 мм	165 мм
		Тегло: 4,50 кг

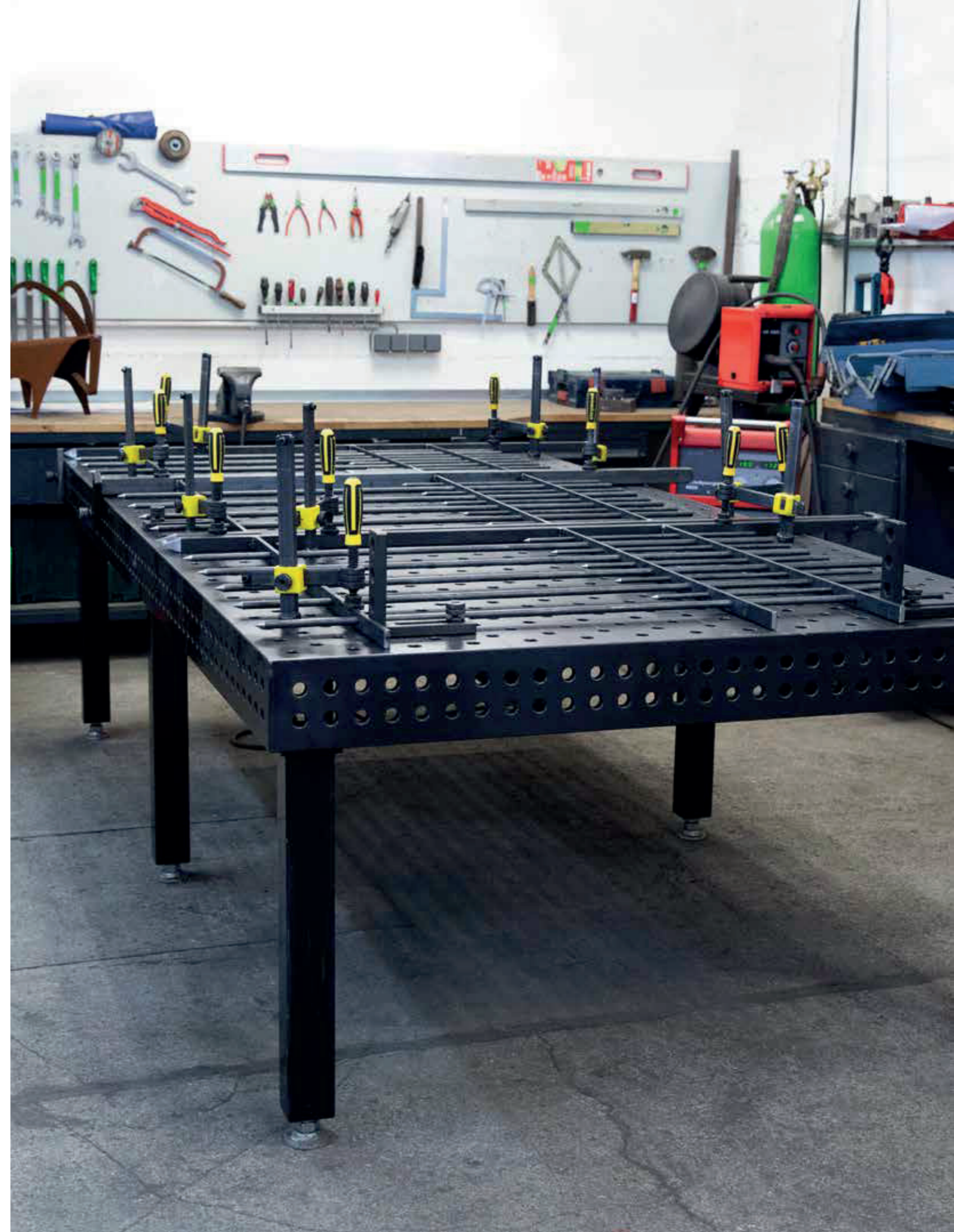

Подробна информация за продуктите на:
www.siegmund.com/F-accessories22

◊ = устойчивост на надраскване

N = Защита против заваръчни пръски

BAR = Защита от корозия

• = Складов продукт

○ = Продукт по поръчка

Разнообразни възможности за затягане с лесно боравене със стопери Siegmund.

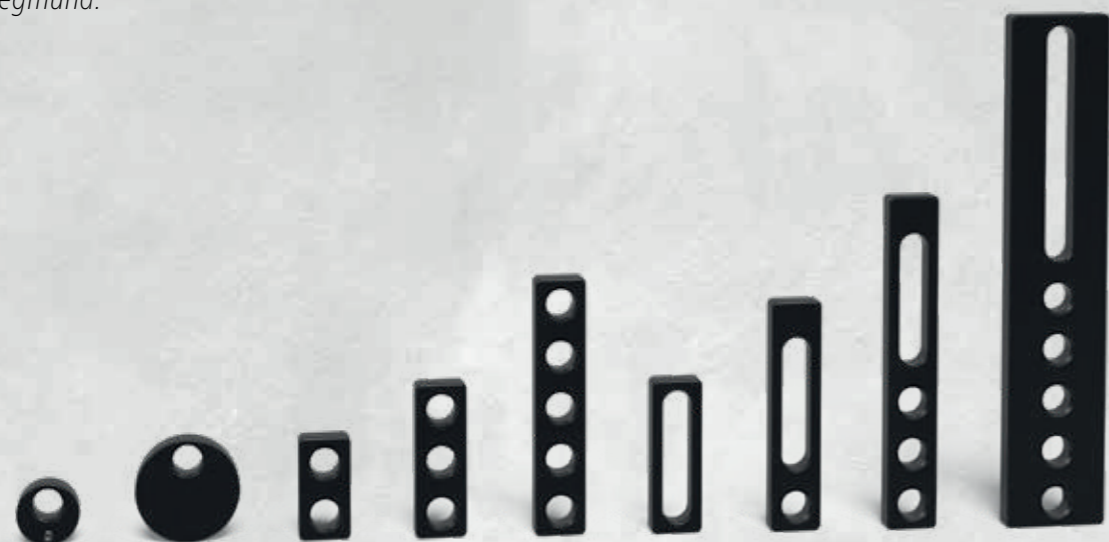

Различни размери и видове

Независимо от мястото и работата с големи компоненти – изберете от широк диапазон от дължини. Почти всички наши инструменти са нитрирани и предлагат износващи се, устойчиви на корозия и дълготрайни повърхности.

Бързо и лесно боравене

Комбинацията от системни отвори и продълговати отвори предлага възможности за фиксиране и променливо затягане. Много от нашите инструменти са оборудвани със скала за прецизно позициониране. Препоръчваме нашите бързозатягащи се болтове за закрепване върху заваръчни маси или ограничители и стопери.

Заоблени ъгли и ръбове

Радиусите на ъглите и ръбовете дават на аксесоарите добра защита на ръбовете. Това намалява щетите на вашите компоненти или други аксесоари на Siegmund по време на монтажа и намалява риска от нараняване и повреда по време на вътрешен и външен транспорт.

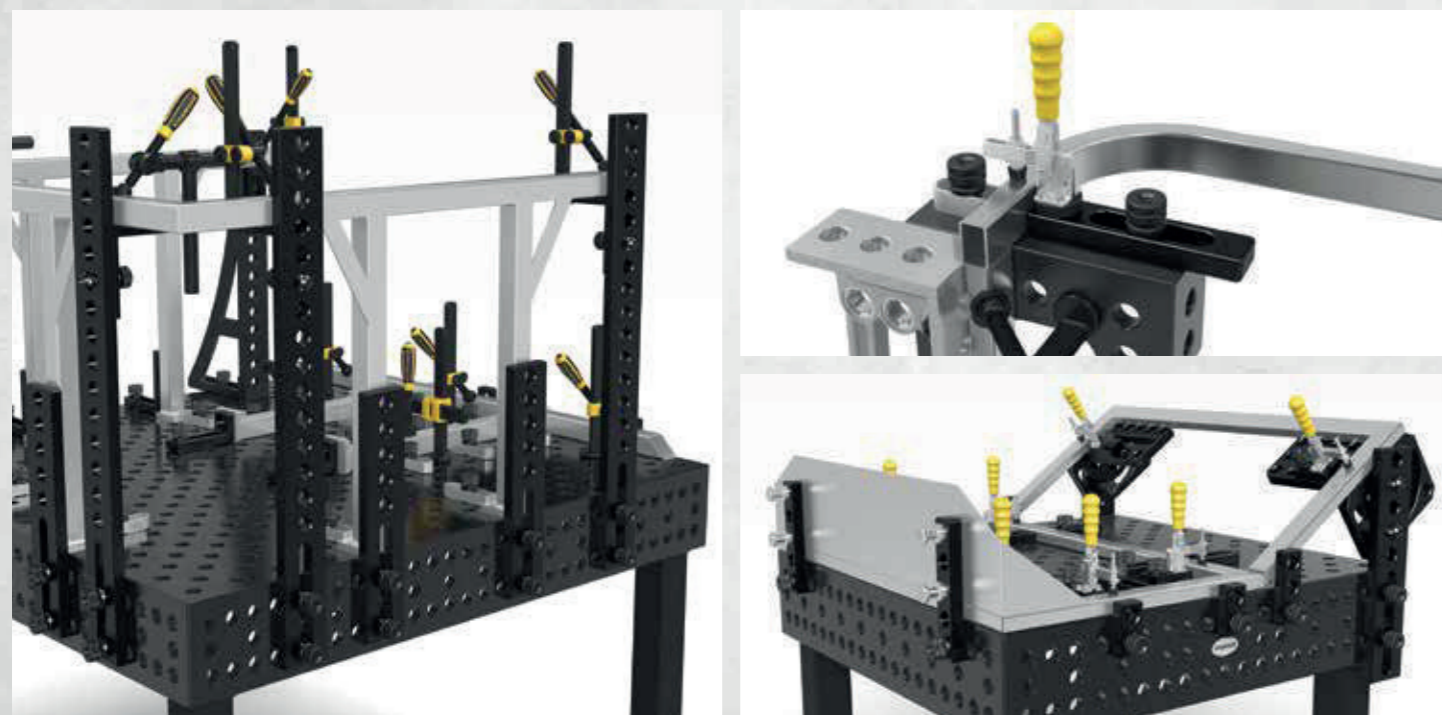

2-280401.N	Ексцентричен стопер Ø 60 - нитрирани	46,00 лв
	в случаи на ограничено пространство, безкрайно въртене	
	Ø: 60 мм MS: (d) 25 мм Тегло: 0,42 кг	
2-280402.N	Ексцентричен стопер Ø 60 с резба М10 - нитрирани	55,00 лв
	за свързване, безкрайно въртене	
	Ø: 60 мм MS: (d) 25 мм Тегло: 0,41 кг	
2-280403.N	Ексцентричен стопер Ø 100 - нитрирани	55,00 лв
	също така може да се използва като опора, безкрайно въртене	
	Ø: 100 мм MS: (d) 25 мм Тегло: 1,40 кг	

MS=Дебелина на материала;

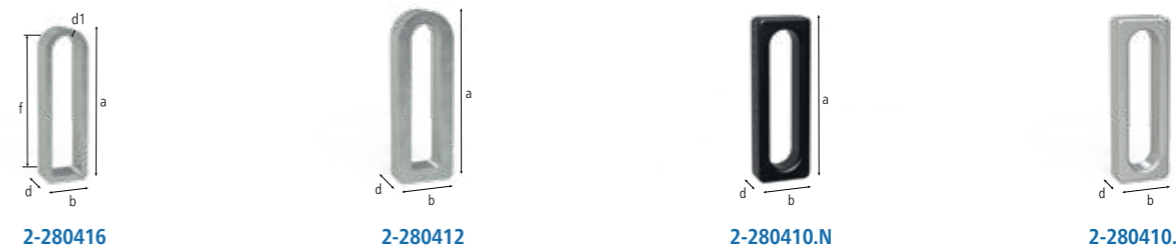

2-280416	Flex стопер 25x140 Стомана - поцинковани	50,00 лв
	с продълговати отвори, в случаи на ограничено пространство	
	Дължина: (a) 140 мм Ширина: (b) 40 мм MS: (d) 25 мм WS: 6 мм VB: 100 мм Тегло: 0,37 кг	
2-280412	Flex стопер 25x156 - Алюминиев	48,00 лв
	с продълговати отвори, за обработка на неръждаема стомана, в случаи на ограничено пространство	
	Дължина: (a) 156 мм Ширина: (b) 52 мм MS: (d) 25 мм WS: 12 мм VB: 100 мм Тегло: 0,30 кг	
2-280410.N	Универсален стопер 150 L - нитрирани	81,00 лв
	с продълговати отвори	
	Дължина: (a) 150 мм Ширина: (b) 50 мм MS: (d) 25 мм WS: - VB: 100 мм Тегло: 0,78 кг	
2-280410.A	Универсален стопер 150 L - Алюминиев	85,00 лв
	с продълговати отвори, за обработка на неръждаема стомана	
	Дължина: (a) 150 мм Ширина: (b) 50 мм MS: (d) 25 мм WS: - VB: 100 мм Тегло: 0,30 кг	

MS=Дебелина на материала; WS=Дебелина на стената; VB=Регулиране;

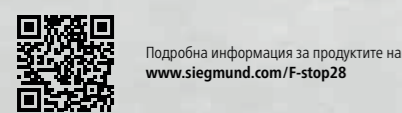



2-280420.N

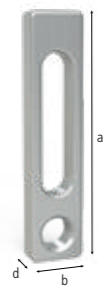

2-280420.A



2-280410.1.N



2-280410.2.N

2-280420.N	Универсален стопер 225 L - нитрирани	122,00 лв	•
	комбинира се с призми и адаптери		
	Дължина: (a) Ширина: (b) MS: (d) VB:	Тегло:	
	225 мм 50 мм 25 мм 100 мм	1,40 кг	
2-280420.A	Универсален стопер 225 L - Алюминиев	122,00 лв	•
	за обработка на неръждаема стомана, комбинира се с призми и адаптери		
	Дължина: (a) Ширина: (b) MS: (d) VB:	Тегло:	
	225 мм 50 мм 25 мм 100 мм	0,55 кг	
2-280410.1.N	Универсален стопер 200 L - нитрирани	96,00 лв	•
	с продълговати отвори		
	Дължина: (a) Ширина: (b) MS: (d) VB:	Тегло:	
	200 мм 50 мм 25 мм 150 мм	1,00 кг	
2-280410.2.N	Универсален стопер 250 L - нитрирани	100,00 лв	•
	с продълговати отвори		
	Дължина: (a) Ширина: (b) MS: (d) VB:	Тегло:	
	250 мм 50 мм 25 мм 200 мм	1,20 кг	

MS=Дебелина на материала; VB=Регулиране;



2-280421



2-280426.N

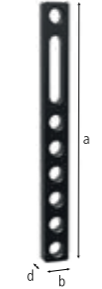

2-280427.N

2-280421	Универсален стопер 225 L FDS с част за притискане - полиран	122,00 лв	•
	с част за притискане		
	Дължина: (a) Ширина: (b) MS: (d) VB:	Тегло:	
	225 мм 50 мм 25 мм 100 мм	1,40 кг	
2-280426.N	Универсален стопер 300 - нитрирани	122,00 лв	•
	3 отвора		
	Дължина: (a) Ширина: (b) MS: (d) VB:	Тегло:	
	300 мм 50 мм 25 мм 100 мм	1,85 кг	
2-280427.N	Универсален стопер 500 - нитрирани	164,00 лв	•
	7 отвора		
	Дължина: (a) Ширина: (b) MS: (d) VB:	Тегло:	
	500 мм 50 мм 25 мм 100 мм	3,30 кг	

MS=Дебелина на материала; VB=Регулиране;



2-280407.N



2-280408.N



2-280409.N

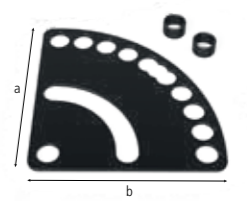

2-280455.N

2-280407.N	Универсален стопер 100 - нитрирани	52,00 лв	•
	2 отвора, разстояние между отворите 50 мм		
	Дължина: (a) Ширина: (b) MS: (d) VB:	Тегло:	
	100 мм 50 мм 25 мм 100 мм	0,75 кг	
2-280408.N	Универсален стопер 150 - нитрирани	66,00 лв	•
	3 отвора, разстояние между отворите 50 мм		
	Дължина: (a) Ширина: (b) MS: (d) VB:	Тегло:	
	150 мм 50 мм 25 мм 100 мм	1,10 кг	
2-280409.N	Универсален стопер 250 - нитрирани	96,00 лв	•
	5 отвора, разстояние между отворите 50 мм		
	Дължина: (a) Ширина: (b) MS: (d) VB:	Тегло:	
	250 мм 50 мм 25 мм 150 мм	1,80 кг	
2-280455.N	Подравнителен ъглов шаблон - нитрирани	114,00 лв	•
	2x Дистанционер, безстепенно регулиране от 0-90°		
	Дължина: (a) Ширина: (b) MS: (d) VB:	Тегло:	
	250 мм 250 мм 5 мм 100 мм	1,50 кг	

MS=Дебелина на материала;



2-280422.N

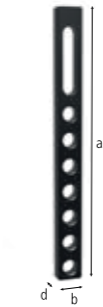

2-280424.N

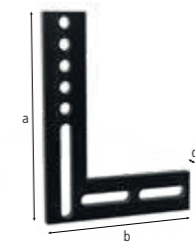

2-280444

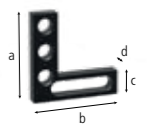

2-280445

2-280422.N	Универсален стопер 325 L - нитрирани	127,00 лв	•
	3 отвора		
	Дължина: (a) Ширина: (b) Височина: (c) MS: (d) VB:	Тегло:	
	325 мм 50 мм - 25 мм 100 мм	2,10 кг	
2-280424.N	Универсален стопер 525 L - нитрирани	157,00 лв	•
	7 отвора		
	Дължина: (a) Ширина: (b) Височина: (c) MS: (d) VB:	Тегло:	
	525 мм 50 мм - 25 мм 100 мм	3,50 кг	
2-280444	Плосък ъгъл 500 голям - полиран	432,00 лв	•
	5 отвора, за настройка от 90 градуса		
	Дължина: (a) Ширина: (b) Височина: (c) MS: (d) VB:	Тегло:	
	500 мм 375 мм 100 мм 25 мм -	12,00 кг	
2-280445	Плосък ъгъл 175 малък - полиран	173,00 лв	•
	3 отвора		
	Дължина: (a) Ширина: (b) Височина: (c) MS: (d) VB:	Тегло:	
	175 мм 175 мм 50 мм 25 мм -	1,85 кг	

MS=Дебелина на материала; VB=Регулиране;



Подробна информация за продуктите на:
www.siegmund.com/F-stop28









2-280430.N



2-280432.N



2-280434.N

2-280430.N	Универсален стопер 500 S - нитрирани					170,00 лв •
 	5 отвора					
	Дължина: (a)	Ширина: (b)	MS: (d)	VB:	Тегло:	
	500 мм	100 мм	25 мм	200 мм	7,90 кг	
2-280432.N	Универсален стопер 750 S - нитрирани					216,00 лв •
 	10 отвора					
	Дължина: (a)	Ширина: (b)	MS: (d)	VB:	Тегло:	
	750 мм	100 мм	25 мм	200 мм	12,10 кг	
2-280434.N	Универсален стопер 1000 S - нитрирани					245,00 лв •
 	15 отвора					
	Дължина: (a)	Ширина: (b)	MS: (d)	VB:	Тегло:	
	1.000 мм	100 мм	25 мм	200 мм	16,30 кг	

MS=Дебелина на материала; VB=Регулиране;

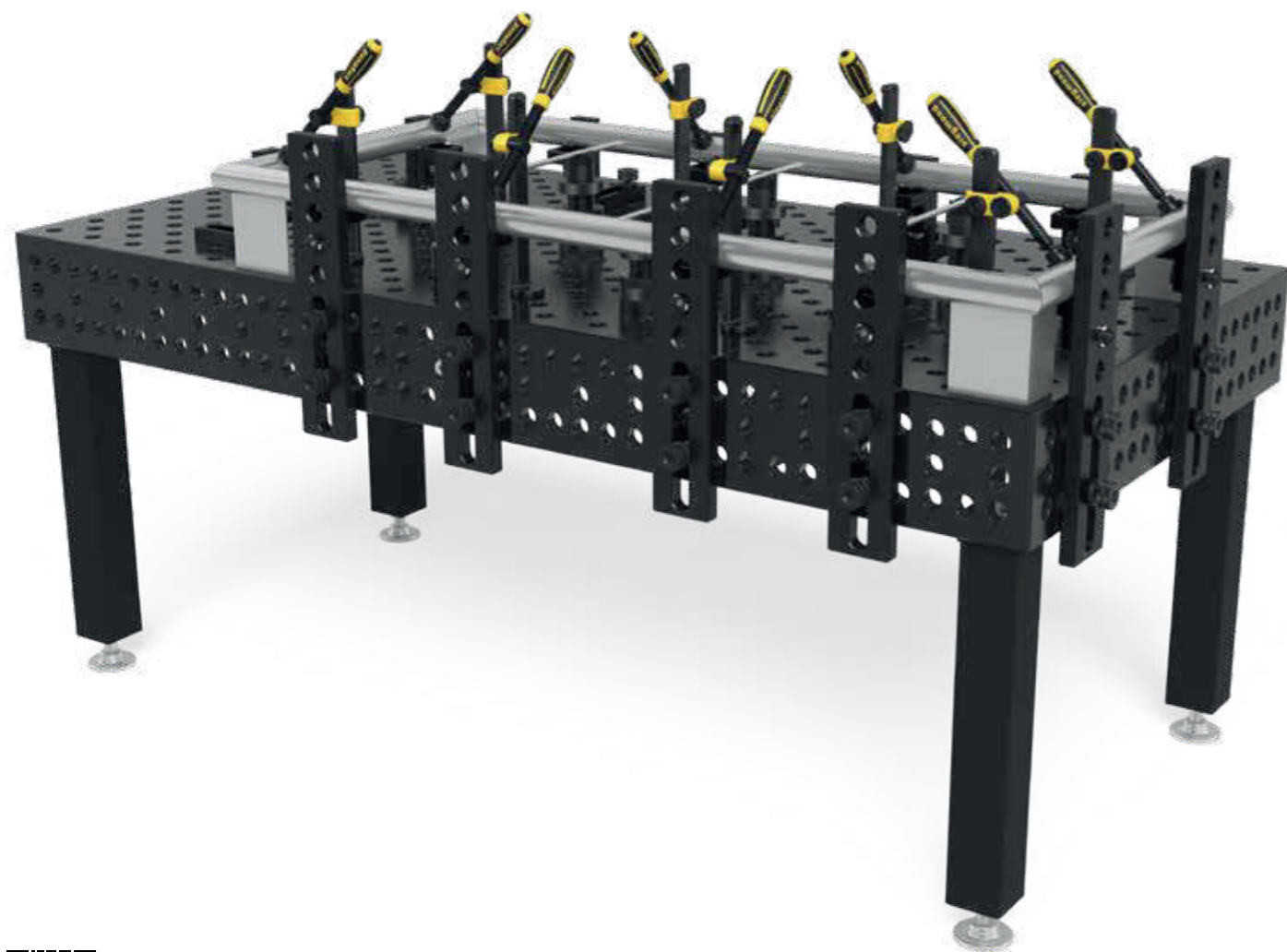

Подробна информация за продуктите на:
www.siegmund.com/F-stop28

 = устойчивост на надраскване

 = Защита против заваръчни пръски

 = Защита от корозия

• = Складов продукт

○ = Продукт по поръчка

» Лесна работа в три измерения с квадратите от Siegmund.

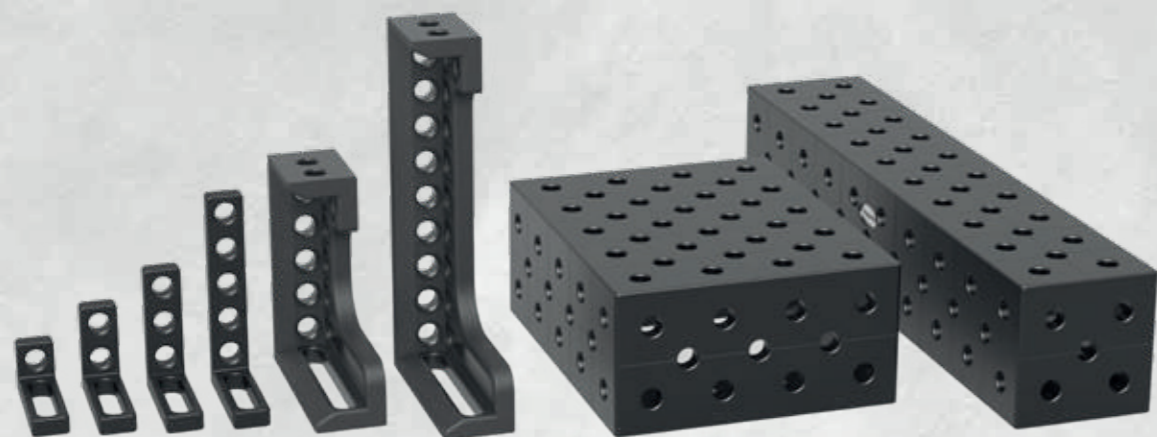

Различни размери и видове

Изберете от широка гама от форми, варианти и размери. Почти всички наши инструменти са нитрирани и предлагат износващи се, устойчиви на корозия и дълготрайни повърхности. Предлагаме и специални алуминиеви греди за обработка на неръждаема стомана.

Лесна работа в три измерения

Независимо дали като ограничител за компоненти или като разширение на маса – стягите Siegmund отварят света на триизмерното затягане. Много от нашите инструменти са оборудвани със скала за прецизно позициониране. Препоръчваме нашите бързозатягащи се болтове за закрепване върху заваръчни маси или ограничители и стопери.

Заоблени ъгли и ръбове

Радиусите на ъглите и ръбовете дават на аксесоарите добра защита на ръбовете. Това намалява щетите на вашите компоненти или други аксесоари на Siegmund по време на монтажа и намалява риска от нараняване и повреда по време на вътрешен и външен транспорт.



Подробна информация за продуктите на: www.siegmund.com/F-square28

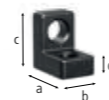

2-280105.N

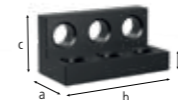

2-280107.N

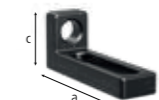

2-280109.N

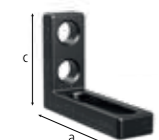

2-280109.1.N

2-280105.N	Прав ъгъл 75 L - нитрирани	100,00 лв
	отвор / отвор	
	Дължина: (a) Ширина: (b) Височина: (c) MS: (d) Тегло:	
	75 мм 50 мм 75 мм 25 мм 1,00 кг	
2-280107.N	Фиксиращ ъгъл - нитрирани	253,00 лв
	за свързване на заваръчни маси с опорни и фундаментни шини	
	Дължина: (a) Ширина: (b) Височина: (c) MS: (d) Тегло:	
	75 мм 150 мм 75 мм 25 мм 2,90 кг	
2-280109.N	Прав ъгъл 175 SL - нитрирани	166,00 лв
	отвор / елипсовиден отвор	
	Дължина: (a) Ширина: (b) Височина: (c) MS: (d) Тегло:	
	175 мм 50 мм 75 мм 25 мм 1,40 кг	
2-280109.1.N	Прав ъгъл 175 ML - нитрирани	179,00 лв
	отвор / елипсовиден отвор	
	Дължина: (a) Ширина: (b) Височина: (c) MS: (d) Тегло:	
	175 мм 50 мм 125 мм 25 мм 1,80 кг	

MS=Дебелина на материала;

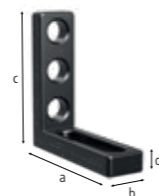

2-280110.N

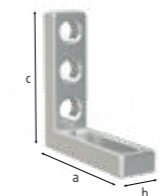

2-280110.A

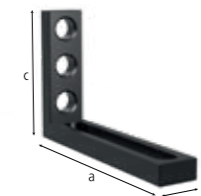

2-280115.N

2-280110.N	Прав ъгъл 175 L - нитрирани	212,00 лв
	отвор / елипсовиден отвор	
	Дължина: (a) Ширина: (b) Височина: (c) MS: (d) Тегло:	
	175 мм 50 мм 175 мм 25 мм 1,95 кг	
2-280110.A	Прав ъгъл 175 L - Алуминиев	236,00 лв
	отвор / елипсовиден отвор	
	Дължина: (a) Ширина: (b) Височина: (c) MS: (d) Тегло:	
	175 мм 50 мм 175 мм 25 мм 0,80 кг	
2-280115.N	Прав ъгъл 275 WL - нитрирани	232,00 лв
	отвор / елипсовиден отвор 200	
	Дължина: (a) Ширина: (b) Височина: (c) MS: (d) Тегло:	
	275 мм 50 мм 175 мм 25 мм 2,50 кг	

MS=Дебелина на материала;

= устойчивост на надраскване

= Защита против заваръчни пръски

= Защита от корозия

= скала

= Алуминиев

● = Складов продукт

○ = Продукт по поръчка

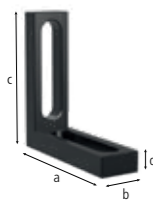

2-280111.N

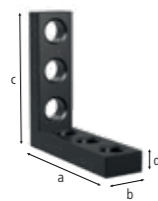

2-280113.N

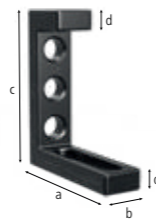

2-280114.N



2-280112.N

2-280111.N	Прав ъгъл 175 WL - нитрирани	212,00 лв
	елипсовиден отвор / елипсовиден отвор 100, гъвкавост във всяка посока	
	Дължина: (a) Ширина: (b) Височина: (c) MS: (d) Тегло:	
	175 мм 50 мм 175 мм 25 мм 1,80 кг	
2-280113.N	Прав ъгъл 175 VL - нитрирани	197,00 лв
	отвор / отвор	
	Дължина: (a) Ширина: (b) Височина: (c) MS: (d) Тегло:	
	175 мм 50 мм 175 мм 25 мм 2,40 кг	
2-280114.N	Прав ъгъл 200 L - нитрирани	256,00 лв
	отвор / елипсовиден отвор	
	Дължина: (a) Ширина: (b) Височина: (c) MS: (d) Тегло:	
	175 мм 50 мм 200 мм 25 мм 2,71 кг	
2-280112.N	Прав ъгъл 275 L - нитрирани	232,00 лв
	отвор / елипсовиден отвор, ъгъл и разширение за маса, подходящ за леки компоненти	
	Дължина: (a) Ширина: (b) Височина: (c) MS: (d) Тегло:	
	175 мм 50 мм 275 мм 25 мм 2,80 кг	

MS=Дебелина на материала;



2-280124.N

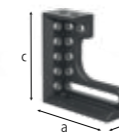

2-280126.N



2-280130.N

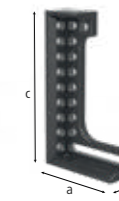

2-280132.N

2-280124.N	Прав ъгъл 300 GK ляв - нитрирани	522,00 лв
	стопер ляв, използваем като разширение за маса, за тежки компоненти, материал: GGG40, Препоръчва се поръчка по двойки	
	Дължина: (a) Ширина: (b) Височина: (c) MS: (d) Тегло:	
	280 мм 95 мм 300 мм 27 мм 12,90 кг	
2-280126.N	Прав ъгъл 300 GK десен - нитрирани	522,00 лв
	десен стопер, използваем като разширение за маса, за тежки компоненти, материал: GGG40, Препоръчва се поръчка по двойки	
	Дължина: (a) Ширина: (b) Височина: (c) MS: (d) Тегло:	
	280 мм 95 мм 300 мм 27 мм 12,90 кг	
2-280130.N	Прав ъгъл 500 GK ляв - нитрирани	646,00 лв
	стопер ляв, използваем като разширение за маса, за тежки компоненти, материал: GGG40, Препоръчва се поръчка по двойки	
	Дължина: (a) Ширина: (b) Височина: (c) MS: (d) Тегло:	
	280 мм 95 мм 500 мм 27 мм 17,50 кг	
2-280132.N	Прав ъгъл 500 GK десен - нитрирани	646,00 лв
	десен стопер, използваем като разширение за маса, за тежки компоненти, материал: GGG40, Препоръчва се поръчка по двойки	
	Дължина: (a) Ширина: (b) Височина: (c) MS: (d) Тегло:	
	280 мм 95 мм 500 мм 27 мм 17,50 кг	

MS=Дебелина на материала;

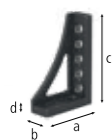

2-280152.N



2-280162.N



2-280166.N

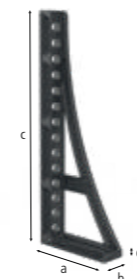

2-280167.N

2-280152.N	Прав ъгъл 300 G - нитрирани	332,00 лв
	стопер ляв, използваем като разширение за маса, материал: GGG40	
	Дължина: (a) Ширина: (b) Височина: (c) MS: (d) Тегло:	
	200 мм 75 мм 300 мм 27 мм 6,52 кг	
2-280162.N	Прав ъгъл 500 G - нитрирани	432,00 лв
	стопер ляв, използваем като разширение за маса, материал: GGG40	
	Дължина: (a) Ширина: (b) Височина: (c) MS: (d) Тегло:	
	200 мм 75 мм 500 мм 27 мм 9,40 кг	
2-280166.N	Прав ъгъл 750 G ляв - нитрирани	531,00 лв
	стопер ляв, използваем като разширение за маса, материал: GGG40	
	Дължина: (a) Ширина: (b) Височина: (c) MS: (d) Тегло:	
	276 мм 85 мм 750 мм 27 мм 13,60 кг	
2-280167.N	Прав ъгъл 750 G десен - нитрирани	531,00 лв
	десен стопер, използваем като разширение за маса, материал: GGG40	
	Дължина: (a) Ширина: (b) Височина: (c) MS: (d) Тегло:	
	276 мм 85 мм 750 мм 27 мм 13,60 кг	

MS=Дебелина на материала;



2-280134.N

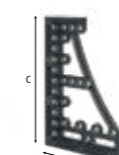

2-280136.N



2-280144.N

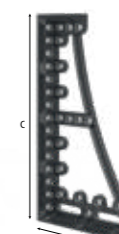

2-280146.N

2-280134.N	Прав ъгъл 600 GK ляв - нитрирани	784,00 лв
	стопер ляв, използваем като разширение за маса, за тежки компоненти, материал: GGG40, Препоръчва се поръчка по двойки	
	Дължина: (a) Ширина: (b) Височина: (c) MS: (d) Тегло:	
	376 мм 95 мм 600 мм 27 мм 22,50 кг	
2-280136.N	Прав ъгъл 600 GK десен - нитрирани	784,00 лв
	десен стопер, използваем като разширение за маса, за тежки компоненти, материал: GGG40, Препоръчва се поръчка по двойки	
	Дължина: (a) Ширина: (b) Височина: (c) MS: (d) Тегло:	
	376 мм 95 мм 600 мм 27 мм 22,50 кг	
2-280144.N	Прав ъгъл 800 GK ляв - нитрирани	959,00 лв
	стопер ляв, използваем като разширение за маса, за тежки компоненти, материал: GGG40, Препоръчва се поръчка по двойки	
	Дължина: (a) Ширина: (b) Височина: (c) MS: (d) Тегло:	
	376 мм 95 мм 800 мм 27 мм 27,00 кг	
2-280146.N	Прав ъгъл 800 GK десен - нитрирани	959,00 лв
	десен стопер, използваем като разширение за маса, за тежки компоненти, материал: GGG40, Препоръчва се поръчка по двойки	
	Дължина: (a) Ширина: (b) Височина: (c) MS: (d) Тегло:	
	376 мм 95 мм 800 мм 27 мм 27,00 кг	

MS=Дебелина на материала;



Подробна информация за продуктите на:
www.siegmund.com/F-square28

= устойчивост на надраскване = Защита против заваръчни пръски = Защита от корозия = скала

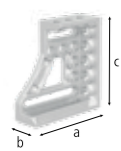

2-280120

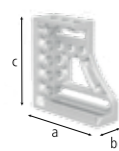

2-280121



2-280138

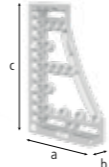

2-280139

2-280120	Прав ъгъл 300 GK лев - Алуминиево - Титаниев	603,00 лв
	използваем като разширение за маса, за тежки компоненти, не достига твърдостта на нитрираната чугунена стомана, Препоръчва се поръчка по двойки	
	Дължина: (a) Ширина: (b) Височина: (c) MS: (d) Тегло:	
	280 мм 95 мм 300 мм 27 мм 5,00 кг	
2-280121	Прав ъгъл 300 GK десен - Алуминиево - Титаниев	603,00 лв
	използваем като разширение за маса, за тежки компоненти, не достига твърдостта на нитрираната чугунена стомана, Препоръчва се поръчка по двойки	
	Дължина: (a) Ширина: (b) Височина: (c) MS: (d) Тегло:	
	280 мм 95 мм 300 мм 27 мм 5,00 кг	
2-280138	Прав ъгъл 600 GK лев - Алуминиево - Титаниев	943,00 лв
	използваем като разширение за маса, за тежки компоненти, не достига твърдостта на нитрираната чугунена стомана, Препоръчва се поръчка по двойки	
	Дължина: (a) Ширина: (b) Височина: (c) MS: (d) Тегло:	
	376 мм 95 мм 600 мм 27 мм 8,70 кг	
2-280139	Прав ъгъл 600 GK десен - Алуминиево - Титаниев	943,00 лв
	използваем като разширение за маса, за тежки компоненти, не достига твърдостта на нитрираната чугунена стомана, Препоръчва се поръчка по двойки	
	Дължина: (a) Ширина: (b) Височина: (c) MS: (d) Тегло:	
	376 мм 95 мм 600 мм 27 мм 8,70 кг	

MS=Дебелина на материала;



2-280140



2-280141



2-280148



2-280149

2-280140	Прав ъгъл 800 GK лев - Алуминиево - Титаниев	1.160,00 лв
	използваем като разширение за маса, за тежки компоненти, не достига твърдостта на нитрираната чугунена стомана, Препоръчва се поръчка по двойки	
	Дължина: (a) Ширина: (b) Височина: (c) MS: (d) Тегло:	
	376 мм 95 мм 800 мм 27 мм 10,40 кг	
2-280141	Прав ъгъл 800 GK десен - Алуминиево - Титаниев	1.160,00 лв
	използваем като разширение за маса, за тежки компоненти, не достига твърдостта на нитрираната чугунена стомана, Препоръчва се поръчка по двойки	
	Дължина: (a) Ширина: (b) Височина: (c) MS: (d) Тегло:	
	376 мм 95 мм 800 мм 27 мм 10,40 кг	
2-280148	Прав ъгъл 1200 GK лев - Алуминиево - Титаниев	1.832,00 лв
	използваем като разширение за маса, за тежки компоненти, не достига твърдостта на нитрираната чугунена стомана, Препоръчва се поръчка по двойки	
	Дължина: (a) Ширина: (b) Височина: (c) MS: (d) Тегло:	
	376 мм 95 мм 1.200 мм 27 мм 13,50 кг	
2-280149	Прав ъгъл 1200 GK десен - Алуминиево - Титаниев	1.832,00 лв
	използваем като разширение за маса, за тежки компоненти, не достига твърдостта на нитрираната чугунена стомана, Препоръчва се поръчка по двойки	
	Дължина: (a) Ширина: (b) Височина: (c) MS: (d) Тегло:	
	376 мм 95 мм 1.200 мм 27 мм 13,50 кг	

MS=Дебелина на материала;



2-280164.N

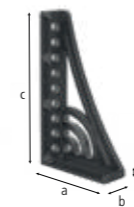

2-280165.N

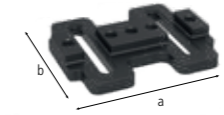

2-280195.N

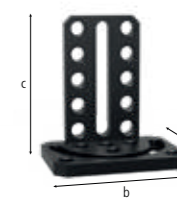

2-280101.N

2-280164.N	Прав ъгъл 500 G с ротиращ ъгъл лев - нитрирани	605,00 лв
	използваем като разширение за маса, материал: GGG40, Препоръчва се поръчка по двойки	
	Дължина: (a) Ширина: (b) Височина: (c) MS: (d) Тегло:	
	276 мм 95 мм 500 мм 27 мм 11,50 кг	
2-280165.N	Прав ъгъл 500 G с ротиращ ъгъл десен - нитрирани	605,00 лв
	използваем като разширение за маса, материал: GGG40, Препоръчва се поръчка по двойки	
	Дължина: (a) Ширина: (b) Височина: (c) MS: (d) Тегло:	
	276 мм 95 мм 500 мм 27 мм 11,50 кг	
2-280195.N	Подвижна основа - нитрирани	673,00 лв
	Комбинацията позволяваща плъзгане по две оси, материал: GGG40	
	Дължина: (a) Ширина: (b) Височина: (c) MS: (d) Тегло:	
	350 мм 300 мм 50 мм - 16,00 кг	
2-280101.N	Прав ъгъл 275 - нитрирани	719,00 лв
	безстепенно регулиране от 0-180°	
	Дължина: (a) Ширина: (b) Височина: (c) MS: (d) Тегло:	
	180 мм 250 мм 275 мм - 10,20 кг	

MS=Дебелина на материала;



2-280190.N



2-280191.N

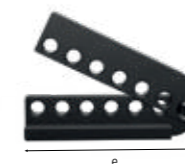

2-280170.N



2-280171.N

2-280190.N	Чугунен ъглов конектор - нитрирани	467,00 лв
	диагонално разширение на масата под ъгъл 45°, материал: GGG40	
	Дължина: (a) Ширина: (b) Височина: (c) SL: (e) Тегло:	
	200 мм 150 мм 120 мм - 11,80 кг	
2-280191.N	Ъглов конектор, чугунен - нитрирани	625,00 лв
	диагонално разширение на масата под ъгъл 45°, материал: GGG40	
	Дължина: (a) Ширина: (b) Височина: (c) SL: (e) Тегло:	
	200 мм 200 мм 170 мм - 15,70 кг	
2-280170.N	Универсален ъгъл с механично затягане - нитрирани	784,00 лв
	вкл. матрица, регулируем ъгъл между 10° и 150°	
	Дължина: (a) Ширина: (b) Височина: (c) SL: (e) Тегло:	
	- - - 350 мм 14,50 кг	
2-280171.N	Универсален ъглов хидравличен стопер - нитрирани	1.299,00 лв
	безстепенно регулиране от 0-225°, не включва шестоъгълен ключ 14 (280854)	
	Дължина: (a) Ширина: (b) Височина: (c) SL: (e) Тегло:	
	- - - 475 мм 23,00 кг	

SL=Странична дължина;



Подробна информация за продуктите на:
www.siegmund.com/F-square28



2-280300.N



2-280301.N

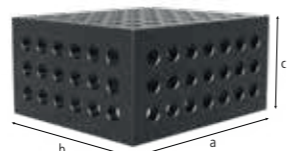

2-280285.P

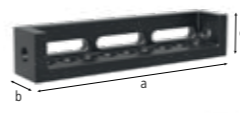

2-280302.N

2-280300.N	Чугунена помощна рамка 300x200x100 десен - нитрирани	668,00 лв •
десен стопер, разстояние между отворите 50 мм, материал: GGG40		
Дължина: (a)	Ширина: (b)	Височина: (c)
300 мм	200 мм	100 мм
MS: (d)	Тегло:	
25 мм	19,50 кг	
2-280301.N	Чугунена помощна рамка 300x200x100 ляв - нитрирани	668,00 лв •
стопер ляв, разстояние между отворите 50 мм, материал: GGG40		
Дължина: (a)	Ширина: (b)	Височина: (c)
300 мм	200 мм	100 мм
MS: (d)	Тегло:	
25 мм	19,50 кг	
2-280285.P	Фиксиращ блок 400x350x200 - Плазмано нитриран	1.507,00 лв •
петстранен, разстояние между отворите 50 мм		
Дължина: (a)	Ширина: (b)	Височина: (c)
400 мм	350 мм	200 мм
MS: (d)	Тегло:	
25 мм	60,00 кг	
2-280302.N	Подвижен прав ъгъл - нитрирани	555,00 лв •
четиристранно разширение на масата, удължение на маса или фиксиращ блок, материал: GGG40		
Дължина: (a)	Ширина: (b)	Височина: (c)
500 мм	100 мм	100 мм
MS: (d)	Тегло:	
-	15,80 кг	

MS=Дебелина на материала;

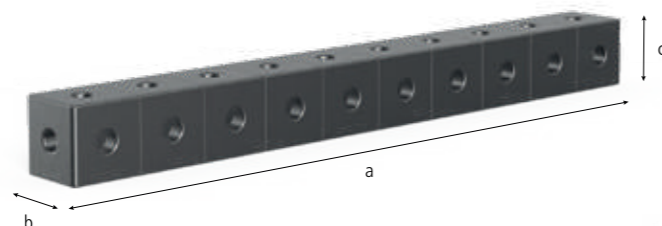

фиксираща греда - Плазмано нитриран					
универсален свързващ елемент					
	Дължина: (a)	Ширина: (b)	Височина: (c)	MS: (d)	Тегло:
2-280303.P	1.000 мм	100 мм	100 мм	25 мм	48,00 кг
2-280303.1.P	2.000 мм	100 мм	100 мм	25 мм	95,00 кг
2-280303.2.P	3.000 мм	100 мм	100 мм	25 мм	141,00 кг

MS=Дебелина на материала;

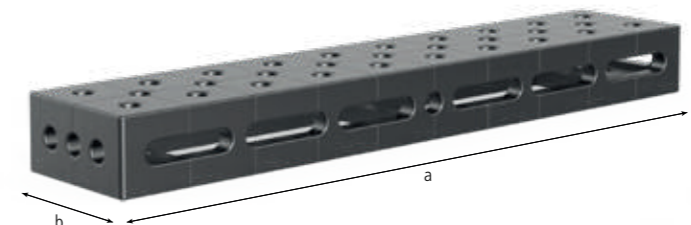

Греда U-Shape 200/100 с продълговати отвори - Плазмано нитриран					
с продълговат отвор, за свързване на маси (със свързващ болт 280560.N), като разширение за маса и вертикална надстройка, от 500 мм с отвори за монтаж на краката на масата, от 1000 мм опора през краката на масата					
	Дължина: (a)	Ширина: (b)	Височина: (c)	MS: (d)	Тегло:
2-280311.P	500 мм	200 мм	100 мм	25 мм	40,00 кг
2-280312.P	500 мм	200 мм	100 мм	25 мм	40,00 кг
2-280321.P	1.000 мм	200 мм	100 мм	25 мм	72,00 кг
2-280322.P	1.000 мм	200 мм	100 мм	25 мм	72,00 кг

MS=Дебелина на материала;

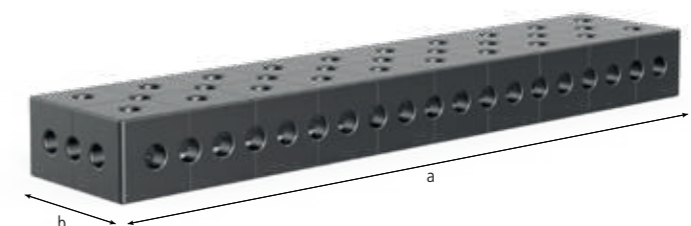

Греда U-Shape 200/100 - Плазмано нитриран					
с диагонална решетка, за свързване на маси (със свързващ болт 280560.N), като разширение за маса и вертикална надстройка, от 1000 мм с монтажни отвори за краката на масата, от 1000 мм опора през краката на масата					
	Дължина: (a)	Ширина: (b)	Височина: (c)	MS: (d)	Тегло:
2-280310.P	500 мм	200 мм	100 мм	25 мм	31,00 кг
2-280320.P	1.000 мм	200 мм	100 мм	25 мм	75,00 кг
2-280330.P	1.500 мм	200 мм	100 мм	25 мм	108,00 кг
2-280340.P	2.000 мм	200 мм	100 мм	25 мм	141,00 кг

MS=Дебелина на материала;



Подробна информация за продуктите на:
www.siegmund.com/F-square28

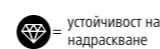

устойчивост на надраскване



Защита против заваръчни пръски



Защита от корозия

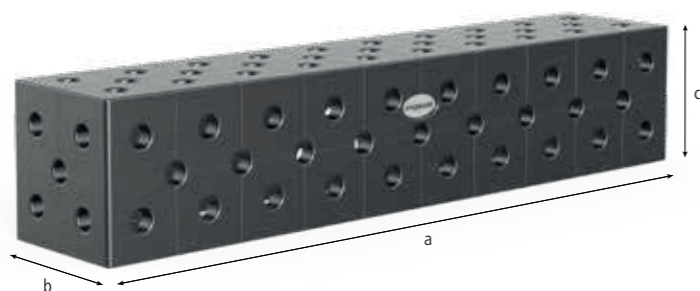

Греда U-Shape 200/200 - Плазмано нитриран

с диагонална решетка, за свързване на маси (със свързващ болт 280560.N), като разширение за маса и вертикална надстройка, от 500 мм с отвори за монтаж на краката на масата, от 1000 мм опора през краката на масата, може да се използва върху фундаментна релса с крак 280371

	Дължина: (a)	Ширина: (b)	Височина: (c)	MS: (d)	Тегло:	
2-280396.P	100 мм	200 мм	200 мм	25 мм	21,00 кг	721,00 лв •
2-280396.1.P	200 мм	200 мм	200 мм	25 мм	31,00 кг	882,00 лв •
2-280360.P	500 мм	200 мм	200 мм	25 мм	67,00 кг	1.136,00 лв •
2-280370.P	1.000 мм	200 мм	200 мм	25 мм	120,00 кг	1.924,00 лв •
2-280380.P	1.500 мм	200 мм	200 мм	25 мм	172,00 кг	2.741,00 лв •
2-280390.P	2.000 мм	200 мм	200 мм	25 мм	225,00 кг	3.387,00 лв •
2-280391.P	2.400 мм	200 мм	200 мм	25 мм	266,00 кг	4.158,00 лв •
2-280392.P	3.000 мм	200 мм	200 мм	25 мм	331,00 кг	5.211,00 лв •
2-280394.P	4.000 мм	200 мм	200 мм	25 мм	439,00 кг	6.456,00 лв •

MS=Дебелина на материала;

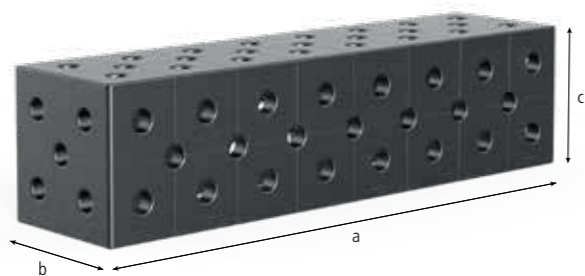

Греда U-Shape 200/200 специален размер - Плазмано нитриран

с диагонална решетка, за свързване на маси (със свързващ болт 280560.N), като разширение за маса и вертикална надстройка, от 500 мм с отвори за монтаж на краката на масата, от 1000 мм опора през краката на масата, може да се използва върху фундаментна релса с крак 280371

	Дължина: (a)	Ширина: (b)	Височина: (c)	MS: (d)	Тегло:	
2-280362.P	600 мм	200 мм	200 мм	25 мм	77,00 кг	1.441,00 лв •
2-280366.P	800 мм	200 мм	200 мм	25 мм	99,00 кг	1.743,00 лв •
2-280374.P	1.200 мм	200 мм	200 мм	25 мм	140,00 кг	2.396,00 лв •
2-280378.P	1.400 мм	200 мм	200 мм	25 мм	162,00 кг	2.649,00 лв •
2-280382.P	1.600 мм	200 мм	200 мм	25 мм	182,00 кг	2.959,00 лв •
2-280386.P	1.800 мм	200 мм	200 мм	25 мм	204,00 кг	3.217,00 лв •

MS=Дебелина на материала;



System 28 EXTREME 8.7 PREMIUM LIGHT

Греда U-Shape 200/200 Premium Light - Инструментална стомана 8.7 - Плазмано нитриран

до 40% икономия на тегло, за свързване на маси (със свързващ болт 800562), като разширение за маса и вертикална надстройка, за фиксиране с болтове 280511 бо Необходим е дистанционер 800653.1.N, от 500 мм с отвори за монтаж на краката на масата, от 1000 мм опора през краката на масата, може да се използва върху фундаментна релса с крак 280371

	Дължина: (a)	Ширина: (b)	Височина: (c)	MS: (d)	Тегло:	
2-800360.P	500 мм	200 мм	200 мм	15 мм	42,00 кг	1.094,00 лв •
2-800370.P	1.000 мм	200 мм	200 мм	15 мм	76,00 кг	1.852,00 лв •
2-800380.P	1.500 мм	200 мм	200 мм	15 мм	110,00 кг	2.640,00 лв •
2-800390.P	2.000 мм	200 мм	200 мм	15 мм	143,00 кг	3.254,00 лв •

MS=Дебелина на материала;



Греда U-Shape 400/200 с диагонална решетка - Плазмано нитриран

с диагонална решетка, за свързване на маси (със свързващ болт 280560.N), като разширение за маса и вертикална надстройка, от 500 мм с отвори за монтаж на краката на масата, от 1000 мм опора през краката на масата, може да се използва върху фундаментна релса с крак 280371

	Дължина: (a)	Ширина: (b)	Височина: (c)	MS: (d)	Тегло:	
2-280360.2.P	500 мм	400 мм	200 мм	25 мм	107,00 кг	1.771,00 лв •
2-280370.2.P	1.000 мм	400 мм	200 мм	25 мм	188,00 кг	2.885,00 лв •
2-280374.2.P	1.200 мм	400 мм	200 мм	25 мм	216,00 кг	4.075,00 лв ○
2-280380.2.P	1.500 мм	400 мм	200 мм	25 мм	260,00 кг	4.438,00 лв •
2-280390.2.P	2.000 мм	400 мм	200 мм	25 мм	336,00 кг	5.294,00 лв •
2-280391.2.P	2.400 мм	400 мм	200 мм	25 мм	392,00 кг	6.377,00 лв ○
2-280392.2.P	3.000 мм	400 мм	200 мм	25 мм	489,00 кг	7.843,00 лв •
2-280394.2.P	4.000 мм	400 мм	200 мм	25 мм	641,00 кг	10.394,00 лв ○

MS=Дебелина на материала;



Подробна информация за продуктите на:
www.siegmund.com/F-square28

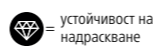

= устойчивост на надраскване



N = Защита против заваръчни пръски



BAR = Защита от корозия

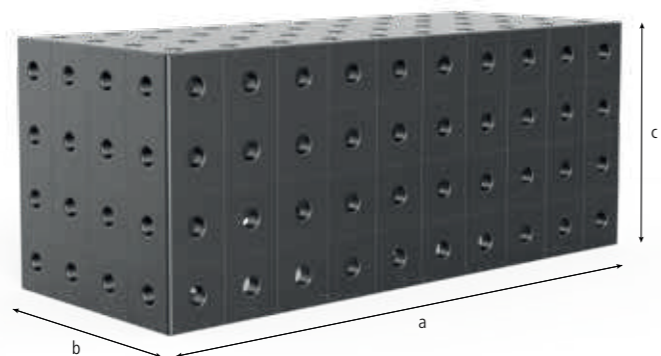

Греда U-Share 400/400 - Плазмано нитриран

за надстройки с тежки детайли (завинтване със свързващ болт 280560.N), за свързване на маси (със свързващ болт 280560.N), от 500 мм с отвори за монтаж на краката на масата, от 1000 мм опора през краката на масата, може да се използва върху фундаментна релса с крак 280371, Диагонална решетка по запитване

	Дължина: (a)	Ширина: (b)	Височина: (c)	MS: (d)	Тегло:	
2-280360.3.P	500 мм	400 мм	400 мм	25 мм	176,00 кг	2.726,00 лв ○
2-280370.3.P	1.000 мм	400 мм	400 мм	25 мм	295,00 кг	4.547,00 лв ●
2-280374.3.P	1.200 мм	400 мм	400 мм	25 мм	340,00 кг	5.161,00 лв ○
2-280380.3.P	1.500 мм	400 мм	400 мм	25 мм	414,00 кг	6.567,00 лв ○
2-280390.3.P	2.000 мм	400 мм	400 мм	25 мм	533,00 кг	7.983,00 лв ○
2-280391.3.P	2.400 мм	400 мм	400 мм	25 мм	622,00 кг	9.952,00 лв ○
2-280392.3.P	3.000 мм	400 мм	400 мм	25 мм	770,00 кг	11.999,00 лв ●
2-280394.3.P	4.000 мм	400 мм	400 мм	25 мм	1.007,00 кг	16.273,00 лв ○

MS=Дебелина на материала;



Горна повърхност

Горната повърхност може да се използва за закрепване на допълнителни аксесоари (квадрати, ограничители, щифтове, ...) или като носеща зона за компоненти.



Предната страна

Предната страна на квадрата е стабилна затягаща повърхност с различни опции. В комбинация с ограничители и квадрати с удължени отвори височината може да се регулира гъвкаво.



Подповърхност

Благодарение на удължените отвори на долната повърхност квадратът може да бъде позициониран с точност до милиметър върху масата или като удължение на масата върху страничния панел на масата.



скала

Много от нашите инструменти са оборудвани със скала за прецизно позициониране.

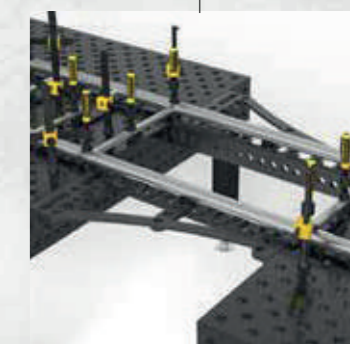

Стоп страна

Широката страна на ограничителя служи като допълнителна затягаща повърхност, например при удължаване на маса.



Подробна информация за продуктите на: www.siegmund.com/F-square28

Големите компоненти са направени леки и евтини за вас!
Премествайте големите компоненти без кран или мотокар.

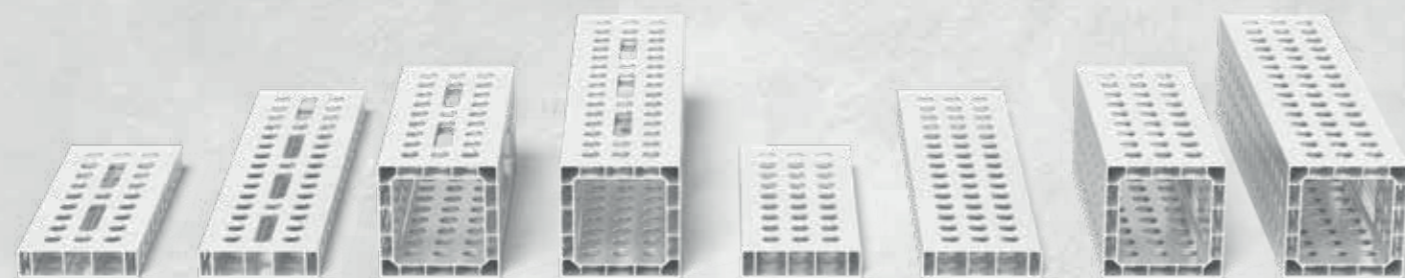

Леки фиксиращи инструменти

Използването на алуминий осигурява лека и здрава фиксираща повърхност, която е 75 – 90% по-лека от съпоставими фиксиращи инструменти. Благодарение на лекото тегло, можете също така лесно да позиционирате и фиксирате на ръка големи алуминиеви профили.



Подходящи аксесоари

За затягане на алуминиеви профили препоръчваме нашите затягащи болтове без прорез, които позволяват по-лесно използване в отворите на системата благодарение на тяхната гладка повърхност. Когато използвате стяги върху алуминиеви профили, препоръчваме адаптери за компенсация на по-малката дебелина на материала. Препоръчваме нашия адаптер за свързване на маса за затягане на алуминиевите профили.

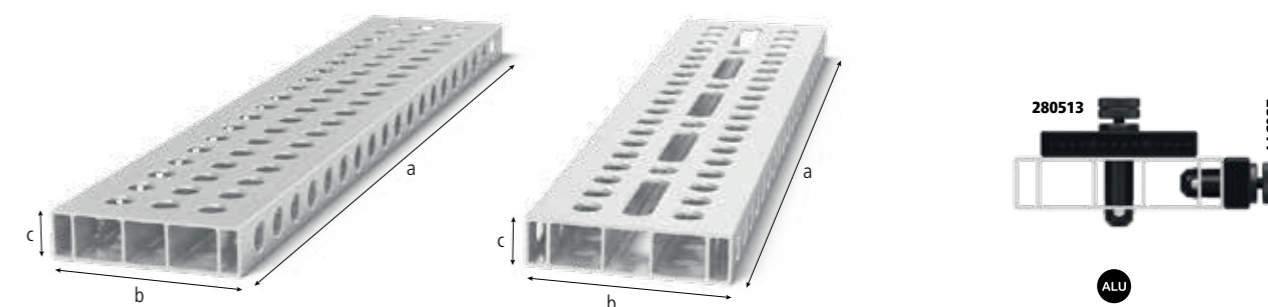
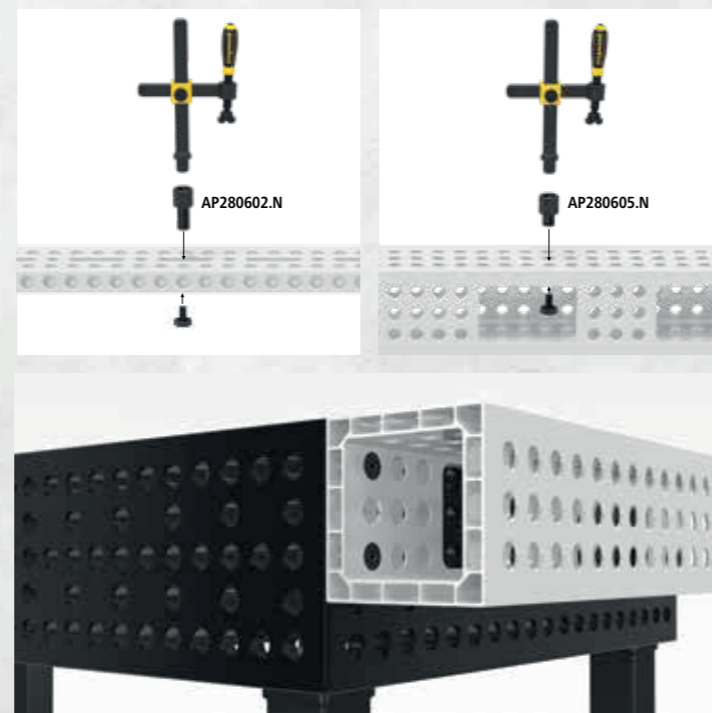

Алюминиева профилна скоба 200x50 мм

Стабилен стопер поради големите размери. Версия с цяла решетка с много опции за затягане. Вариант с удължен отвор: Промениливото фиксиране също е възможно под ъгъл. Изисква затягащ болт без троен слот, като разширение на масата и вертикална фиксираща повърхност, от 1000 мм опора през краката на масата (Необходима е редуционна втулка 000546), Допълнителни инструкции за употреба онлайн!

Изпълнение:	Дължина: (a)	Ширина: (b)	Височина: (c)	Тегло:		
4-AR28014050.V	50 мм решетка	500 мм	200 мм	50 мм	2,76 кг	114,00 лв •
4-AR28014050.VL	50 мм решетка с продълговати отвори	500 мм	200 мм	50 мм	2,69 кг	129,00 лв •
4-AR28014080.V	50 мм решетка	800 мм	200 мм	50 мм	4,37 кг	177,00 лв •
4-AR28014080.VL	50 мм решетка с продълговати отвори	800 мм	200 мм	50 мм	4,23 кг	201,00 лв •
4-AR28014100.V	50 мм решетка	1.000 мм	200 мм	50 мм	5,44 кг	205,00 лв •
4-AR28014100.VL	50 мм решетка с продълговати отвори	1.000 мм	200 мм	50 мм	5,27 кг	234,00 лв •
4-AR28014120.V	50 мм решетка	1.200 мм	200 мм	50 мм	6,52 кг	249,00 лв •
4-AR28014120.VL	50 мм решетка с продълговати отвори	1.200 мм	200 мм	50 мм	6,31 кг	286,00 лв •
4-AR28014150.V	50 мм решетка	1.500 мм	200 мм	50 мм	8,13 кг	330,00 лв •
4-AR28014150.VL	50 мм решетка с продълговати отвори	1.500 мм	200 мм	50 мм	7,89 кг	373,00 лв •
4-AR28014200.V	50 мм решетка	2.000 мм	200 мм	50 мм	10,82 кг	408,00 лв •
4-AR28014200.VL	50 мм решетка с продълговати отвори	2.000 мм	200 мм	50 мм	10,48 кг	470,00 лв •

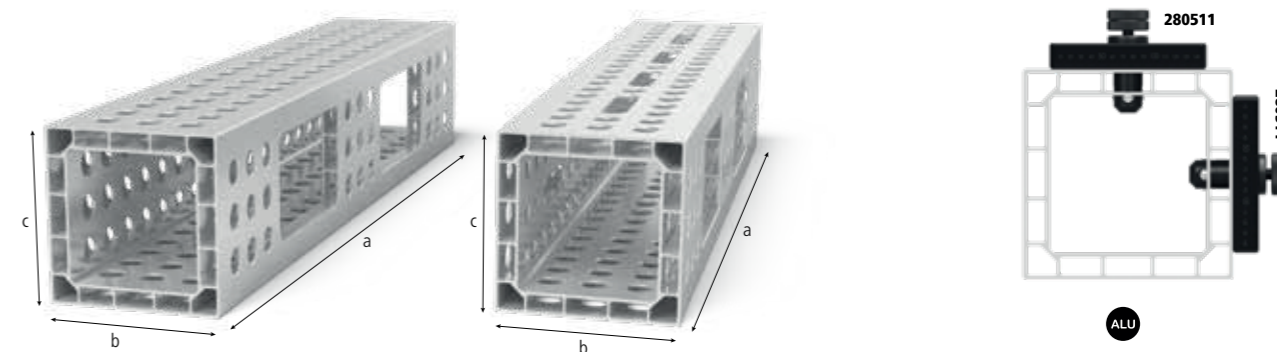

Алюминиев профил U-shape 200x200 мм

Възможно е фиксиране на до 4 страни. Изисква затягащ болт без двоен слот, като разширение на масата и вертикална фиксираща повърхност, от 1000 мм опора през краката на масата (Необходима е редуционна втулка 000546), Допълнителни инструкции за употреба онлайн! Толерантност на равнинността < 1,0 мм / 1000 мм

Изпълнение:	Дължина: (a)	Ширина: (b)	Височина: (c)	Тегло:		
4-AQ28014050.V	50 мм решетка	500 мм	200 мм	200 мм	6,10 кг	249,00 лв •
4-AQ28014050.VL	50 мм решетка с продълговати отвори	500 мм	200 мм	200 мм	5,90 кг	258,00 лв •
4-AQ28014080.V	50 мм решетка	800 мм	200 мм	200 мм	9,40 кг	395,00 лв •
4-AQ28014080.VL	50 мм решетка с продълговати отвори	800 мм	200 мм	200 мм	9,14 кг	406,00 лв •
4-AQ28014100.V	50 мм решетка	1.000 мм	200 мм	200 мм	12,00 кг	496,00 лв •
4-AQ28014100.VL	50 мм решетка с продълговати отвори	1.000 мм	200 мм	200 мм	11,60 кг	509,00 лв •
4-AQ28014120.V	50 мм решетка	1.200 мм	200 мм	200 мм	14,30 кг	587,00 лв •
4-AQ28014120.VL	50 мм решетка с продълговати отвори	1.200 мм	200 мм	200 мм	13,85 кг	607,00 лв •
4-AQ28014150.V	50 мм решетка	1.500 мм	200 мм	200 мм	17,80 кг	736,00 лв •
4-AQ28014150.VL	50 мм решетка с продълговати отвори	1.500 мм	200 мм	200 мм	17,35 кг	760,00 лв •
4-AQ28014200.V	50 мм решетка	2.000 мм	200 мм	200 мм	23,70 кг	974,00 лв •
4-AQ28014200.VL	50 мм решетка с продълговати отвори	2.000 мм	200 мм	200 мм	23,04 кг	1.007,00 лв •



Подробна информация за продуктите на:
www.siegmund.com/F-profile

ALU = Алюминиев

• = Складов продукт

○ = Продукт по поръчка

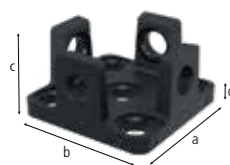

2-AP800399

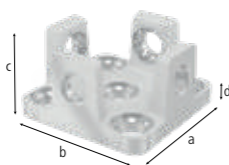

2-AP800399.AT

2-AP800399	Адаптер за връзка с маса за алуминиеви профили - нитрирани	179,00 лв •
	за закрепване на профилите от предната страна, се вкарват в профила чрез затягане, за фиксиране: 2x 280511, 4x AP280528, 2x 800653.1.N (не са включени в доставката)	
Дължина: (a)	Ширина: (b)	Височина: (c)
150 мм	150 мм	79 мм
MS: (d)	Тегло:	
15 мм	3,40 кг	
2-AP800399.AT	Адаптер за връзка с маса за алуминиеви профили - Алюминиево - Титаниев	232,00 лв •
	за закрепване на профилите от предната страна, се вкарват в профила чрез затягане, за фиксиране: 2x 280511, 4x AP280528, 2x 800653.1.N (не са включени в доставката)	
Дължина: (a)	Ширина: (b)	Височина: (c)
150 мм	150 мм	79 мм
MS: (d)	Тегло:	
15 мм	1,29 кг	

MS=Дебелина на материала;

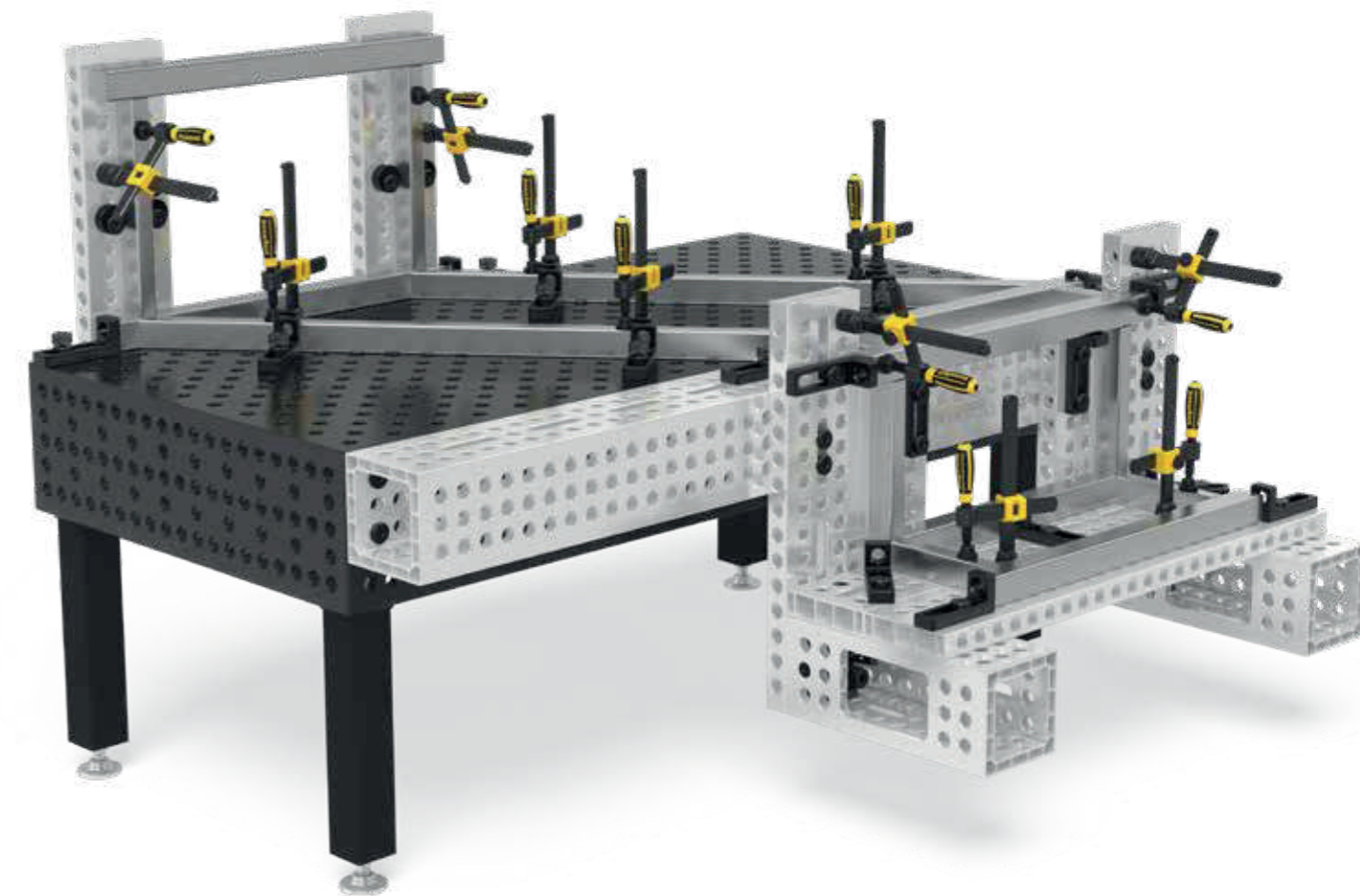

2-AP280605.N

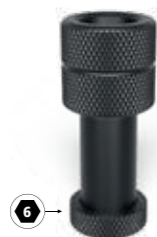

2-AP280602.N

2-AP280605.N	Адаптор за винтови стяги основен - нитрирани	31,00 лв •
	за използване на винтови скоби в алуминиеви профили, за Стандартна стяга: 280610.N, 280630.N, 280615.N, 280611.1, 280611.2	
Дължина: (a)	Ø:	Тегло:
80 мм	45 мм	0,54 кг
2-AP280602.N	Адаптор за винтови стяги двоен - нитрирани	35,00 лв •
	за използване на винтови скоби в алуминиеви профили, за Стандартна стяга: 280610.N, 280630.N, 280615.N, 280611.1, 280611.2	
Дължина: (a)	Ø:	Тегло:
105 мм	45 мм	0,65 кг

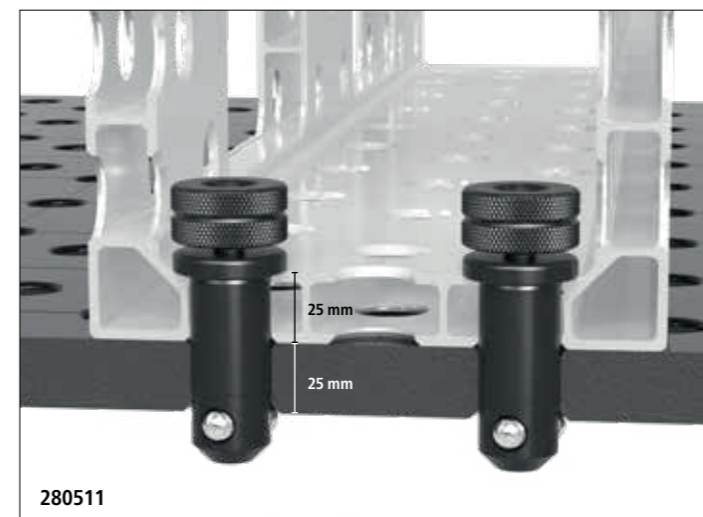
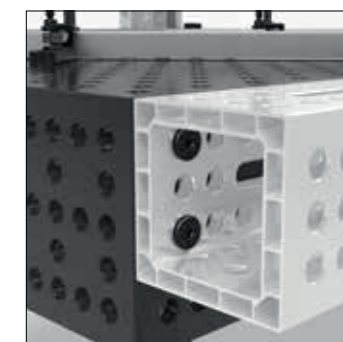
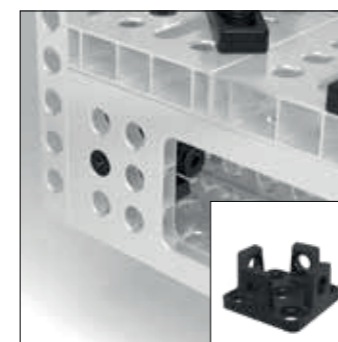

280511

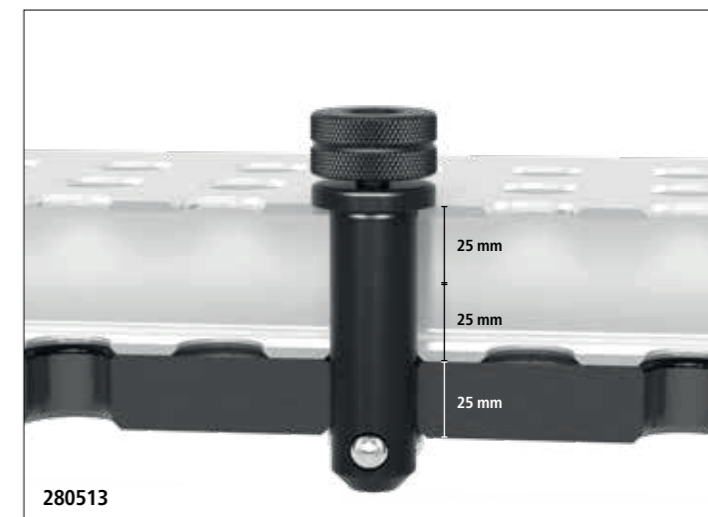

280513



Подробна информация за продуктите на: www.siegmund.com/F-profile

= устойчивост на надраскване

= Защита против заваръчни пръски

= Защита от корозия

= Алюминиев

= Титаниев

• = Складов продукт

○ = Продукт по поръчка

Пояснение на стр. 3

» За фиксиране и свързване на различни инструменти на Siegmund и заваръчни маси.



Различни размери и видове

Нашите болтове са изработени от закалена високолегирана стомана за максимална здравина. Изберете от широка гама бързозатягащи се болтове, свързващи болтове и много други. Магнитните затягащи болтове се предлагат от алуминий.

Бързо и лесно захващане

Болтовете могат лесно да бъдат фиксирани и разхлабени на ръка или с шестограмния ключ. Не са необходими допълнителни инструменти. Болтът може да се почисти лесно по всяко време.

Различни области на приложение

Болтовете без O-пръстен отвор са идеални за използване с алуминиеви профили. Благодарение на гладкото тяло на болта, те могат да се затегнат много лесно в алуминиевите профили без накланяне.

Налични аксесоари online:
www.siegmund.com/F-bolt28

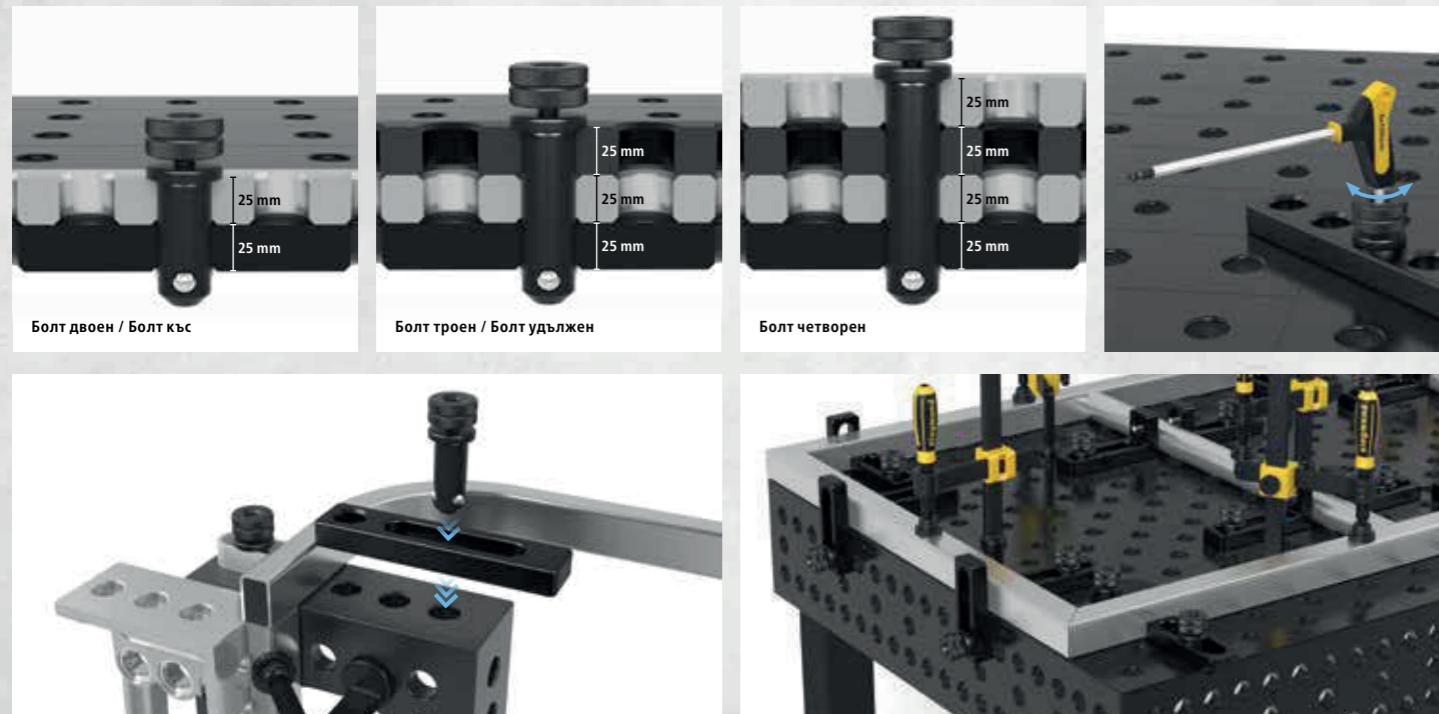

Болт двоен / Болт къс Болт троен / Болт удължен Болт четворен



Подробна информация за продуктите на:
www.siegmund.com/F-bolt28

= Шестоъгълен отвор = Външен шестоъгълник



2-280590	Ареален затягащ болт двоен - полиран	129,00 лв					
NEW	за стягане на 2 компонента, Асортимент прибл. 47-53 мм, препоръчва се за фиксиране на алуминиеви профили, без слот за O-пръстен за гладка повърхност, НЕ МОЖЕ да се използва за свързване на маси и греди U-share						
Дължина: (а)	Ø:	SK:	AM:	AM1:	ZK:	ZK1:	Тегло:
100 мм	28 мм	200,00 кН	50,00 Nm	20,00 Nm	20,00 кН	6,00 кН	0,56 кг
2-280590.3	Ареален затягащ болт троен - полиран	138,00 лв					
NEW	за стягане на 3 компонента, Асортимент прибл. 72-78 мм, препоръчва се за фиксиране на алуминиеви профили, без слот за O-пръстен за гладка повърхност, НЕ МОЖЕ да се използва за свързване на маси и греди U-share						
Дължина: (а)	Ø:	SK:	AM:	AM1:	ZK:	ZK1:	Тегло:
125 мм	28 мм	200,00 кН	50,00 Nm	20,00 Nm	20,00 кН	6,00 кН	0,68 кг
2-280590.4	Ареален затягащ болт четворен - полиран	149,00 лв					
NEW	за стягане на 4 компонента, Асортимент прибл. 97-103 мм, препоръчва се за фиксиране на алуминиеви профили, без слот за O-пръстен за гладка повърхност, НЕ МОЖЕ да се използва за свързване на маси и греди U-share						
Дължина: (а)	Ø:	SK:	AM:	AM1:	ZK:	ZK1:	Тегло:
150 мм	28 мм	200,00 кН	50,00 Nm	20,00 Nm	20,00 кН	6,00 кН	0,80 кг

SK=Свързваща сила; AM=Момент на затягане Стомана; AM1=Момент на затягане Алуминиев; ZK=Сила на опън Стомана; ZK1=Сила на опън Алуминиев; Въртящият момент на затягане зависи от материала.



2-280595	Плоско затягащ болт за вграден монтаж двоен - полиран	90,00 лв					
NEW	за стягане на 2 компонента, вдлъбнато свързване на компоненти, Асортимент прибл. 47-53 мм, НЕ МОЖЕ да се използва за свързване на маси и греди U-share, не е подходящ за продълговати отвори						
Дължина: (а)	Ø:	SK:	AM:	AM1:	ZK:	ZK1:	Тегло:
65 мм	28 мм	200,00 кН	50,00 Nm	20,00 Nm	10,00 кН	6,00 кН	0,29 кг
2-280595.3	Плоско затягащ болт за вграден монтаж троен - полиран	100,00 лв					
NEW	за стягане на 3 компонента, вдлъбнато свързване на компоненти, Асортимент прибл. 72-78 мм, НЕ МОЖЕ да се използва за свързване на маси и греди U-share, не е подходящ за продълговати отвори						
Дължина: (а)	Ø:	SK:	AM:	AM1:	ZK:	ZK1:	Тегло:
90 мм	28 мм	200,00 кН	50,00 Nm	20,00 Nm	10,00 кН	6,00 кН	0,41 кг
2-280595.4	Плоско затягащ болт за вграден монтаж четворен - полиран	111,00 лв					
NEW	за стягане на 4 компонента, вдлъбнато свързване на компоненти, Асортимент прибл. 97-103 мм, НЕ МОЖЕ да се използва за свързване на маси и греди U-share, не е подходящ за продълговати отвори						
Дължина: (а)	Ø:	SK:	AM:	AM1:	ZK:	ZK1:	Тегло:
115 мм	28 мм	200,00 кН	50,00 Nm	20,00 Nm	10,00 кН	6,00 кН	0,52 кг

SK=Свързваща сила; AM=Момент на затягане Стомана; AM1=Момент на затягане Алуминиев; ZK=Сила на опън Стомана; ZK1=Сила на опън Алуминиев; Въртящият момент на затягане зависи от материала.



2-280511	Бързо фиксиращ болт без слот двоен - полиран	111,00 лв •
за стягане на 2 компонента, препоръчва се за фиксиране на алуминиеви профили, без слот за O-пръстен за гладка повърхност, НЕ МОЖЕ да се използва за свързване на маси и греди U-shape		
Дължина: (a)	Ø:	MS: (d)
95 мм	28 мм	-
SK:	AM:	AM1:
220,00 кН	25,00 Nm	10,00 Nm
ZK:	Тегло:	
25,00 кН	0,54 кг	
2-280513	Бързо фиксиращ болт без слот троен - полиран	122,00 лв •
за стягане на 3 компонента, препоръчва се за фиксиране на алуминиеви профили, без слот за O-пръстен за гладка повърхност, НЕ МОЖЕ да се използва за свързване на маси и греди U-shape		
Дължина: (a)	Ø:	MS: (d)
120 мм	28 мм	-
SK:	AM:	AM1:
220,00 кН	25,00 Nm	10,00 Nm
ZK:	Тегло:	
25,00 кН	0,65 кг	
2-280515	Бързо фиксиращ болт без слот четворен - полиран	135,00 лв •
за стягане на 4 компонента, препоръчва се за фиксиране на алуминиеви профили, без слот за O-пръстен за гладка повърхност, НЕ МОЖЕ да се използва за свързване на маси и греди U-shape		
Дължина: (a)	Ø:	MS: (d)
145 мм	28 мм	-
SK:	AM:	AM1:
220,00 кН	25,00 Nm	10,00 Nm
ZK:	Тегло:	
25,00 кН	0,76 кг	
2-800653.1.N	Дистанционен пръстен за Premium Light 4 броя в опаковка - нитрирани	20,00 лв •
разстояние между два стягащи елемента, е необходим за фиксиране на материал с дебелина 15 мм с болт 280511, Обхват на доставка: 4 броя		
Дължина: (a)	Ø:	MS: (d)
-	40 мм	10 мм
SK:	AM:	AM1:
-	-	-
ZK:	Тегло:	
-	0,04 кг	

MS=Дебелина на материала; SK=Свързваща сила; AM=Момент на затягане Стомана; AM1=Момент на затягане Алуминиев; ZK=Сила на опън; Въртящият момент на затягане зависи от материала.



2-AP280528	Болт без глава без слот двоен - полиран	72,00 лв •
за стягане на 2 компонента, само за затягане на алуминиеви профили, вдлъбнато свързване на компоненти, фиксирайте алуминиевите части единствено на ръка		
Дължина: (a)	Ø:	SK:
69 мм	28 мм	220,00 кН
AM1:	ZK:	Тегло:
10,00 Nm	3,00 кН	0,28 кг
2-AP280529	Болт без глава без слот троен - полиран	85,00 лв •
за стягане на 3 компонента, само за затягане на алуминиеви профили, вдлъбнато свързване на компоненти, фиксирайте алуминиевите части единствено на ръка		
Дължина: (a)	Ø:	SK:
92 мм	28 мм	220,00 кН
AM1:	ZK:	Тегло:
10,00 Nm	3,00 кН	0,40 кг
2-AP280530	Болт без глава без слот четворен - полиран	98,00 лв •
за стягане на 4 компонента, само за затягане на алуминиеви профили, вдлъбнато свързване на компоненти, фиксирайте алуминиевите части единствено на ръка		
Дължина: (a)	Ø:	SK:
117 мм	28 мм	220,00 кН
AM1:	ZK:	Тегло:
10,00 Nm	3,00 кН	0,50 кг

SK=Свързваща сила; AM1=Момент на затягане Алуминиев; ZK=Сила на опън; Въртящият момент на затягане зависи от материала.



2-280583	Свързващ болт с втулка двоен - полиран	55,00 лв •
за свързване на 2 компонента, за свързване на маси, U-образни профили и алуминиеви профили, подходящ за продълговати отвори, Дългосрочно фиксиращ накрайник		
Дължина: (a)	Ø:	SK:
70 мм	28 мм	200,00 кН
AM:	AM1:	ZK:
25,00 Nm	25,00 Nm	15,00 кН
Тегло:		
0,39 кг		
2-280584	Свързващ болт с втулка троен - полиран	66,00 лв •
за свързване на 3 компонента, за свързване на маси, U-образни профили и алуминиеви профили, подходящ за продълговати отвори, Дългосрочно фиксиращ накрайник		
Дължина: (a)	Ø:	SK:
95 мм	28 мм	200,00 кН
AM:	AM1:	ZK:
25,00 Nm	25,00 Nm	15,00 кН
Тегло:		
0,51 кг		
2-280585	Свързващ болт с втулка четворен - полиран	76,00 лв •
за свързване на 4 компонента, за свързване на маси, U-образни профили и алуминиеви профили, подходящ за продълговати отвори, Дългосрочно фиксиращ накрайник		
Дължина: (a)	Ø:	SK:
120 мм	28 мм	200,00 кН
AM:	AM1:	ZK:
25,00 Nm	25,00 Nm	15,00 кН
Тегло:		
0,63 кг		

SK=Свързваща сила; AM=Момент на затягане Стомана; AM1=Момент на затягане Алуминиев; ZK=Сила на опън; Въртящият момент на затягане зависи от материала.



2-280524	Плосък болт без слот двоен - полиран	98,00 лв •
за стягане на 2 компонента, минимална изпъкналост, НЕ МОЖЕ да се използва за свързване на маси и греди U-shape, подходящ за алуминиеви профили, подходящ за продълговати отвори		
Дължина: (a)	Ø:	SK:
74 мм	28 мм	220,00 кН
AM:	AM1:	ZK:
25,00 Nm	10,00 Nm	25,00 кН
Тегло:		
0,36 кг		
2-280525	Плосък болт без слот троен - полиран	111,00 лв •
за стягане на 3 компонента, минимална изпъкналост, НЕ МОЖЕ да се използва за свързване на маси и греди U-shape, подходящ за алуминиеви профили, подходящ за продълговати отвори		
Дължина: (a)	Ø:	SK:
99 мм	28 мм	220,00 кН
AM:	AM1:	ZK:
25,00 Nm	10,00 Nm	25,00 кН
Тегло:		
0,42 кг		
2-280571	Регулируем бързо затягащ болт без слот къс - полиран	122,00 лв •
Фиксиращ диапазон 25 – 50 мм, Фиксиране на персонализирани лазерно отрязани профили, подходящ за алуминиеви профили, фиксирайте алуминиевите части единствено на ръка, НЕ МОЖЕ да се използва за свързване на маси и греди U-shape		
Дължина: (a)	Ø:	SK:
115 мм	28 мм	220,00 кН
AM:	AM1:	ZK:
25,00 Nm	10,00 Nm	25,00 кН
Тегло:		
0,67 кг		
2-280573	Регулируем бързо затягащ болт без слот удължен - полиран	151,00 лв •
Фиксиращ диапазон 50 – 75 мм, Фиксиране на персонализирани лазерно отрязани профили, подходящ за алуминиеви профили, фиксирайте алуминиевите части единствено на ръка, НЕ МОЖЕ да се използва за свързване на маси и греди U-shape		
Дължина: (a)	Ø:	SK:
140 мм	28 мм	220,00 кН
AM:	AM1:	ZK:
25,00 Nm	10,00 Nm	25,00 кН
Тегло:		
0,83 кг		

SK=Свързваща сила; AM=Момент на затягане Стомана; AM1=Момент на затягане Алуминиев; ZK=Сила на опън; Въртящият момент на затягане зависи от материала.

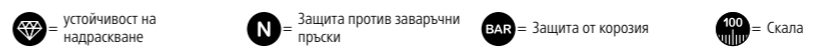



2-280510

2-280532

2-280533

2-280510	Бързо фиксиращ болт къс - полиран	111,00 лв	•			
за стягане на 2 компонента, НЕ МОЖЕ да се използва за свързване на маси и греди U-shape						
Дължина: (a)	Ø:	SK:	AM:	AM1:	ZK:	Тегло:
95 мм	28 мм	220,00 кН	25,00 Nm	10,00 Nm	25,00 кН	0,54 кг
2-280532	Универсален болт Comfort къс - полиран	118,00 лв	•			
за стягане на 2 компонента, Асортимент 45-53 мм, НЕ МОЖЕ да се използва за свързване на маси и греди U-shape						
Дължина: (a)	Ø:	SK:	AM:	AM1:	ZK:	Тегло:
100 мм	28 мм	200,00 кН	25,00 Nm	10,00 Nm	25,00 кН	0,60 кг
2-280533	Универсален болт Comfort удължен - полиран	131,00 лв	•			
за стягане на 3 компонента, Асортимент 70-78 мм, НЕ МОЖЕ да се използва за свързване на маси и греди U-shape						
Дължина: (a)	Ø:	SK:	AM:	AM1:	ZK:	Тегло:
125 мм	28 мм	200,00 кН	25,00 Nm	10,00 Nm	25,00 кН	0,70 кг

SK=Свързваща сила; AM=Момент на затягане Стомана; AM1=Момент на затягане Алуминиев; ZK=Сила на опън; Въртящият момент на затягане зависи от материала.



2-280516

2-280536

2-280537

2-280540

2-280516	Бързостягащ болт - полиран	144,00 лв	•		
фиксиране без използване на инструменти, Асортимент 33-60 мм, НЕ МОЖЕ да се използва за свързване на маси и греди U-shape					
Дължина: (a)	Ø:	SK:	AM:	ZK:	Тегло:
235 мм	28 мм	220,00 кН	-	25,00 кН	0,63 кг
2-280536	Стандартен болт Basic къс - полиран	96,00 лв	•		
за стягане на 2 компонента, Асортимент 42-57 мм, НЕ МОЖЕ да се използва за свързване на маси и греди U-shape, почистете отворите преди употреба, не е подходящ за алуминиеви профили					
Дължина: (a)	Ø:	SK:	AM:	ZK:	Тегло:
84 мм	28 мм	200,00 кН	25,00 Nm	25,00 кН	0,43 кг
2-280537	Стандартен болт Basic удължен - полиран	107,00 лв	•		
за стягане на 3 компонента, Асортимент 67-82 мм, НЕ МОЖЕ да се използва за свързване на маси и греди U-shape, почистете отворите преди употреба, не е подходящ за алуминиеви профили					
Дължина: (a)	Ø:	SK:	AM:	ZK:	Тегло:
108 мм	28 мм	200,00 кН	25,00 Nm	25,00 кН	0,55 кг
2-280540	Болт - полиран	31,00 лв	•		
рентабилно рамества втори фиксиращ болт, НЕ МОЖЕ да се използва за свързване на маси и греди U-shape					
Дължина: (a)	Ø:	SK:	AM:	ZK:	Тегло:
70 мм	28 мм	-	-	-	0,40 кг

SK=Свързваща сила; AM=Момент на затягане Стомана; ZK=Сила на опън; Въртящият момент на затягане зависи от материала.



Подробна информация за продуктите на:
www.siegmund.com/F-bolt28



2-800560



2-800562

2-800560	Свързващ болт / Siegmund Light <-> Siegmund Light - полиран	46,00 лв •				
за свързване на продукти на Siegmund Light (дебелина на материала 15 мм), не е подходящ за алуминиеви профили						
Дължина: (а)	Ø:	SK:	AM:	AM1:	ZK:	Тегло:
26 мм	28 мм	200,00 кН	25,00 Nm	-	10,00 кН	0,15 кг
2-800562	Свързващ болт / Siegmund <-> Siegmund Light - полиран	46,00 лв •				
за свързване на Siegmund и Siegmund Light (25 мм и 15 мм дебелина на материала), не е подходящ за алуминиеви профили						
Дължина: (а)	Ø:	SK:	AM:	AM1:	ZK:	Тегло:
40 мм	28 мм	200,00 кН	25,00 Nm	-	10,00 кН	0,15 кг

SK=Свързваща сила; AM=Момент на затягане Стомана; AM1=Момент на затягане Алуминиев; ZK=Сила на опън; Въртящият момент на затягане зависи от материала.



2-800528



2-280528



2-280529

2-800528	Болт без глава Premium Light <-> Premium Light - полиран	87,00 лв •			
затягане на 2 компонента Premium Light (дебелина на материала 15 мм), вдлъбнато свързване на компоненти, не е подходящ за алуминиеви профили, не е подходящ за продълговати отвори					
Дължина: (а)	Ø:	SK:	AM:	ZK:	Тегло:
46 мм	31 мм	220,00 кН	25,00 Nm	10,00 кН	0,20 кг
2-280528	Болт без глава къс - полиран	90,00 лв •			
за стягане на 2 компонента, НЕ МОЖЕ да се използва за свързване на маси и греди U-shape, вдлъбнато свързване на компоненти, не е подходящ за алуминиеви профили, не е подходящ за продълговати отвори					
Дължина: (а)	Ø:	SK:	AM:	ZK:	Тегло:
67 мм	28 мм	220,00 кН	25,00 Nm	10,00 кН	0,30 кг
2-280529	Болт без глава удължен - полиран	103,00 лв •			
за стягане на 3 компонента, НЕ МОЖЕ да се използва за свързване на маси и греди U-shape, вдлъбнато свързване на компоненти, не е подходящ за алуминиеви профили, не е подходящ за продълговати отвори					
Дължина: (а)	Ø:	SK:	AM:	ZK:	Тегло:
91 мм	28 мм	220,00 кН	25,00 Nm	10,00 кН	0,41 кг

SK=Свързваща сила; AM=Момент на затягане Стомана; ZK=Сила на опън; Въртящият момент на затягане зависи от материала.



2-280560.N



2-280561



2-280562



2-280550.1

2-280560.N	Свързващ болт къс - нитрирани	46,00 лв •			
за свързване на 2 компонента, за свързване на маси сгреди U-shapes, не е подходящ за алуминиеви профили, не е подходящ за продълговати отвори, Дългосрочно фиксиращ крайник					
Дължина: (а)	Ø:	SK:	AM:	ZK:	Тегло:
50 мм	28 мм	200,00 кН	25,00 Nm	10,00 кН	0,18 кг
2-280561	Свързващ болт удължен - полиран	57,00 лв •			
за свързване на 3 компонента, за свързване на маси сгреди U-shapes, не е подходящ за алуминиеви профили, не е подходящ за продълговати отвори, Дългосрочно фиксиращ крайник					
Дължина: (а)	Ø:	SK:	AM:	ZK:	Тегло:
75 мм	28 мм	200,00 кН	25,00 Nm	10,00 кН	0,20 кг
2-280562	Свързващ болт удължен - полиран	68,00 лв •			
за свързване на 4 компонента, за свързване на маси сгреди U-shapes, не е подходящ за алуминиеви профили, не е подходящ за продълговати отвори, Дългосрочно фиксиращ крайник					
Дължина: (а)	Ø:	SK:	AM:	ZK:	Тегло:
100 мм	28 мм	200,00 кН	25,00 Nm	10,00 кН	0,34 кг
2-280550.1	Свързващ болт, хексагонален къс - полиран	63,00 лв •			
за свързване на 2 компонента, не е подходящ за алуминиеви профили, подходящ за продълговати отвори, Дългосрочно фиксиращ крайник					
Дължина: (а)	Ø:	SK:	AM:	ZK:	Тегло:
58 мм	28 мм	200,00 кН	25,00 Nm	20,00 кН	0,40 кг

SK=Свързваща сила; AM=Момент на затягане Стомана; ZK=Сила на опън; Въртящият момент на затягане зависи от материала.



2-280740



2-280740.1



2-280740.2



2-280741

2-280740	Магнитен болт 68 - Алуминиев	57,00 лв •
Дължина на вала 25 мм, фиксиране без използване на инструменти, подходящ за чувствителни към натиск детайли или когато не е възможно противопоставяне		
Дължина: (а)	Ø:	Тегло:
68 мм	28 мм	0,09 кг
2-280740.1	Магнитен болт 93 - Алуминиев	68,00 лв •
Дължина на вала 50 мм, фиксиране без използване на инструменти, подходящ за чувствителни към натиск детайли или когато не е възможно противопоставяне		
Дължина: (а)	Ø:	Тегло:
93 мм	28 мм	0,13 кг
2-280740.2	Магнитен болт 118 - Алуминиев	79,00 лв •
Дължина на вала 75 мм, фиксиране без използване на инструменти, подходящ за чувствителни към натиск детайли или когато не е възможно противопоставяне		
Дължина: (а)	Ø:	Тегло:
118 мм	28 мм	0,16 кг
2-280741	Дистанционен пръстен за магнитен болт - полиран	15,00 лв •
разстояние между два стягащи елемента		
Дължина: (а)	Ø:	Тегло:
25 мм	40 мм	0,12 кг



Подробна информация за продуктите на:
www.siegmond.com/F-bolt28

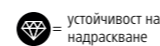

устойчивост на
надраскване



Защита против заваръчни
пръски



Защита от корозия



Алуминиев

Иновативни решения за затягане и фиксиране на детайли върху заваръчни маси Siegmund.



Различни размери и видове

Независимо дали са класически стяги или версии с бързо затягане – Siegmund предлага правилните затягащи елементи за всеки проект. Изберете от различни размери, видове и дръжки.

Бързо и лесно захващане

С няколко лесни стъпки можете да поставите стягите на Siegmund и скобата за бърза смяна в отвора и да затегнете детайлите.

Призми и резервни части

Предлагаме различни призми и резервни части за различни стяги. Например, призми за работа от неръждаема стомана или по-дълги хоризонтални / вертикални греди, за да се преодолее по-голяма ширина на участъка.

Налични аксесоари online: www.siegmund.com/F-clamp28

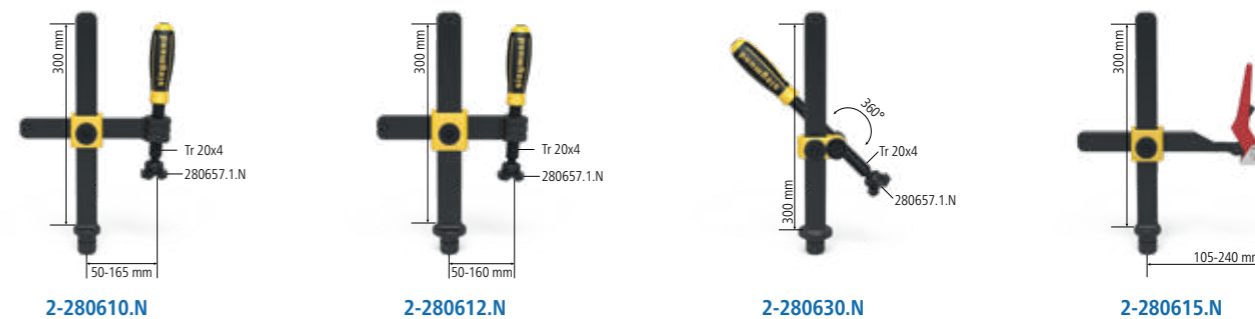

2-280610.N	Стандартна стяга Professional - нитрирани	166,00 лв
<ul style="list-style-type: none"> макс. сила на задържане 5 кН Ширина: (b) 220 мм Височина: (c) 310 мм Тегло: 2,70 кг 	<ul style="list-style-type: none"> взаимозаменяема призма, Шпиндел с диаметър на сферата 16 мм, Вертикален въртящ се елемент 	
2-280612.N	Стандартна стяга Professional XL - нитрирани	190,00 лв
<ul style="list-style-type: none"> макс. сила на задържане 7 кН Ширина: (b) 240 мм Височина: (c) 310 мм Тегло: 3,40 кг 	<ul style="list-style-type: none"> взаимозаменяема призма, Шпиндел с диаметър на сферата 16 мм, Вертикален въртящ се елемент 	
2-280630.N	Стандартна стяга Professional 45°/90° - нитрирани	155,00 лв
<ul style="list-style-type: none"> макс. сила на задържане 5 кН Ширина: (b) - Височина: (c) 310 мм Тегло: 2,30 кг 	<ul style="list-style-type: none"> взаимозаменяема призма, Шпиндел с диаметър на сферата 16 мм, безстепенно въртящ се от 0°-360°, Вертикален въртящ се елемент 	
2-280615.N	Бърза стяга Professional - нитрирани	214,00 лв
<ul style="list-style-type: none"> макс. сила на задържане 5 кН Ширина: (b) 275 мм Височина: (c) 310 мм Тегло: 2,00 кг 	<ul style="list-style-type: none"> Вертикален въртящ се елемент 	

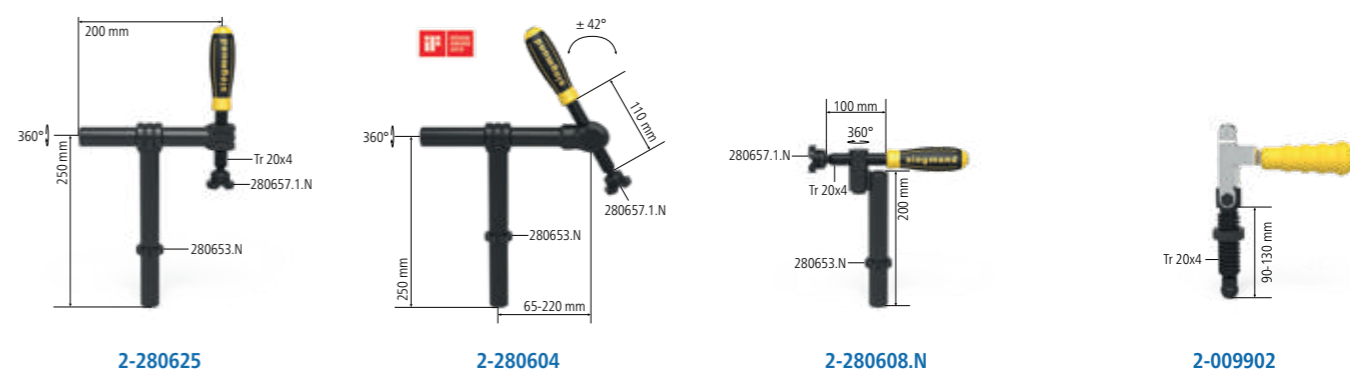

2-280625	Стяга за тръби Basic 180° - полиран / нитрирани	140,00 лв
<ul style="list-style-type: none"> макс. сила на задържане 3 кН Ширина: (b) 220 мм Височина: (c) 250 мм Тегло: 2,30 кг 	<ul style="list-style-type: none"> взаимозаменяема призма, Шпиндел с диаметър на сферата 16 мм, затягане под ъгъл 180°, фиксиране с регулиращ пръстен 	
2-280604	Стяга за тръби Универсален - полиран / нитрирани	168,00 лв
<ul style="list-style-type: none"> макс. сила на задържане 3 кН Ширина: (b) 265 мм Височина: (c) 250 мм Тегло: 2,30 кг 	<ul style="list-style-type: none"> взаимозаменяема призма, Шпиндел с диаметър на сферата 16 мм, затягане под ъгъл от +/- 42°, фиксиране с регулиращ пръстен 	
2-280608.N	Стяга за тръби Basic 90° - нитрирани	114,00 лв
<ul style="list-style-type: none"> макс. сила на задържане 3 кН Ширина: (b) - Височина: (c) 230 мм Тегло: 1,40 кг 	<ul style="list-style-type: none"> взаимозаменяема призма, Шпиндел с диаметър на сферата 16 мм, затягане под ъгъл 90°, безстепенно въртящ се от 0°-360°, фиксиране с регулиращ пръстен 	
2-009902	Вертикално затягаща стяга	162,00 лв
<ul style="list-style-type: none"> Ширина: (b) - Височина: (c) 85 мм Тегло: 0,40 кг 	<ul style="list-style-type: none"> използваем в отвор с с резба 280618.N 	



Подробна информация за продуктите на: www.siegmund.com/F-clamp28

= устойчивост на надраскване
 = Защита против заваръчни пръски
 = Защита от корозия

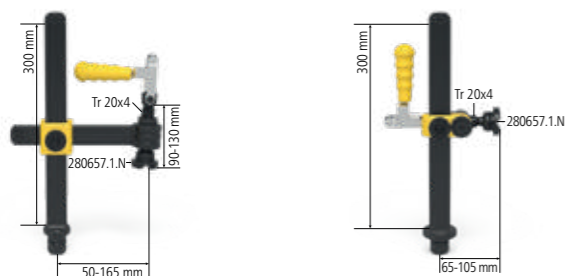

2-280611.1 2-280611.2



2-280706 2-280707

2-280611.1	Стандартна стяга Professional с бърза стяга	234,00 лв
взаимозаменяема призма, Шпиндел с диаметър на сферата 16 мм		
макс. сила на задържане	Дължина: (a)	Ширина: (b)
2,5 кН	-	222 мм
	Височина: (c)	Тегло:
	310 мм	3,30 кг
2-280611.2	Стандартна стяга Professional 45°/90° с бърза стяга	229,00 лв
взаимозаменяема призма, Шпиндел с диаметър на сферата 16 мм		
макс. сила на задържане	Дължина: (a)	Ширина: (b)
2,5 кН	-	-
	Височина: (c)	Тегло:
	310 мм	2,20 кг
2-280706	Бързо-сменяеми стяги 100	140,00 лв
Дължина на затягащото рамо 100 мм, Задържане 0-100 мм, Монтиране в системните отвори		
Дължина: (a)	Ширина: (b)	Височина: (c)
340 мм	30 мм	150 мм
		Тегло:
		1,20 кг
2-280707	Бързо-сменяеми стяги 160	140,00 лв
Дължина на затягащото рамо 160 мм, Задържане 0-140 мм, Монтиране в системните отвори		
Дължина: (a)	Ширина: (b)	Височина: (c)
360 мм	30 мм	150 мм
		Тегло:
		1,20 кг

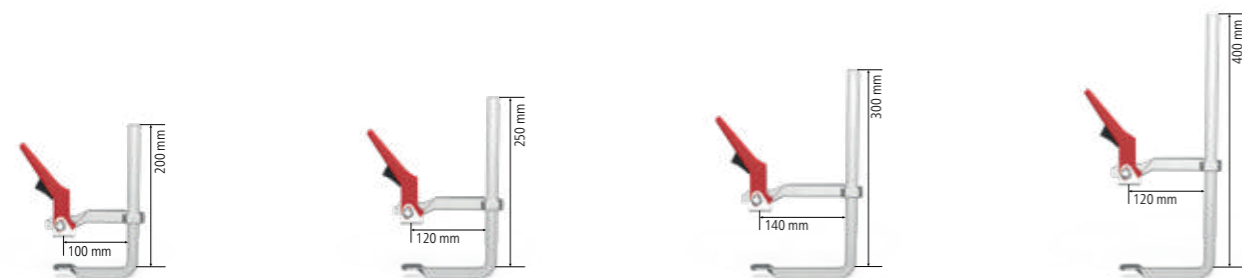

2-280616 2-280616.1 2-280616.2 2-280616.3

2-280616	Бързо-освобождаваща стяга S20	135,00 лв
затягане независимо от системните отвори		
Дължина: (a)	Ширина: (b)	Тегло:
200 мм	100 мм	1,10 кг
2-280616.1	Бързо-освобождаваща стяга S25	155,00 лв
затягане независимо от системните отвори		
Дължина: (a)	Ширина: (b)	Тегло:
250 мм	120 мм	1,50 кг
2-280616.2	Бързо-освобождаваща стяга S30	183,00 лв
затягане независимо от системните отвори		
Дължина: (a)	Ширина: (b)	Тегло:
300 мм	140 мм	2,30 кг
2-280616.3	Бързо-освобождаваща стяга S40	194,00 лв
затягане независимо от системните отвори		
Дължина: (a)	Ширина: (b)	Тегло:
400 мм	120 мм	2,50 кг



2-280663 2-280663.1 2-280618.N 2-280619

2-280663	Адаптер 45° за стяга 280610.N - полиран / нитрирани	44,00 лв
за стяга 280610.N		
Дължина: (a)	Ширина: (b)	Височина: (c)
75 мм	30 мм	55 мм
		Ø:
		0,18 кг
2-280663.1	Адаптер 45° за стяга XL 280612.N - полиран / нитрирани	48,00 лв
за стяга XL 280612.N		
Дължина: (a)	Ширина: (b)	Височина: (c)
75 мм	30 мм	60 мм
		Ø:
		0,18 кг
2-280618.N	Втулка Tr 20x4 - нитрирани	15,00 лв
за 280610.N, 280612.N, 280625, резба 20 x 4 мм за система 28, използваем за всеки системен отвор		
Дължина: (a)	Ширина: (b)	Височина: (c)
-	-	22 мм
		Ø:
		30 мм
		Тегло:
		0,05 кг
2-280619	Втулка Tr 12x3 - полиран / нитрирани	20,00 лв
трапец-резба 12 x 3 мм за Система 16, използваем за всеки системен отвор		
Дължина: (a)	Ширина: (b)	Височина: (c)
-	-	23 мм
		Ø:
		32 мм
		Тегло:
		0,07 кг



2-280770 2-280771 2-280772 2-280773

2-280770	Ъглов адаптор 45° за свързваща стяга	66,00 лв
за свързваща стяга 280750, 280642, също може да се използва с винт, когато се комбинира с втулка с резба 280618.N, аксиално разстояние 40 мм		
Дължина: (a)	Ширина: (b)	Височина: (c)
80 мм	40 мм	40 мм
		Тегло:
		0,32 кг
2-280771	Ъглов адаптор 90° за свързваща стяга	63,00 лв
за свързваща стяга 280750, 280642, също може да се използва с винт, когато се комбинира с втулка с резба 280618.N, аксиално разстояние 40 мм		
Дължина: (a)	Ширина: (b)	Височина: (c)
80 мм	40 мм	40 мм
		Тегло:
		0,32 кг
2-280772	Ъглов адаптер 45° за свързваща стяга	37,00 лв
за свързваща стяга 280750, 280642, също може да се използва с винт, когато се комбинира с втулка с резба 280618.N, аксиално разстояние 40 мм		
Дължина: (a)	Ширина: (b)	Височина: (c)
100 мм	67 мм	40 мм
		Тегло:
		0,32 кг
2-280773	Ъглов адаптер 90° за свързваща стяга	37,00 лв
за свързваща стяга 280750, 280642, също може да се използва с винт, когато се комбинира с втулка с резба 280618.N, аксиално разстояние 40 мм		
Дължина: (a)	Ширина: (b)	Височина: (c)
85 мм	85 мм	40 мм
		Тегло:
		0,39 кг



Подробна информация за продуктите на:
www.siegmund.com/F-clamp28

= устойчивост на надраскване = Защита против заваръчни пръски = Защита от корозия



2-280657.1.N



2-280658.E



2-280659.PA



2-280661

2-280657.1.N	Призма за стяга - нитрирани	22,00 лв •
за шпиндел с диаметър на топката 16 мм, съвместим с 28 мм отвори и скоби		
Височина: (с)	Ø:	Тегло:
24 мм	40 мм	0,09 кг
2-280658.E	Призма за стяга - Неръждаема стомана	31,00 лв •
за шпиндел с диаметър на топката 16 мм, съвместим с 28 мм отвори и скоби, за устойчиви на надраскване повърхности (предотвратяване на ръжда)		
Височина: (с)	Ø:	Тегло:
21 мм	40 мм	0,10 кг
2-280659.PA	Призма за стяга - Полиамидни	26,00 лв •
за шпиндел с диаметър на топката 16 мм, съвместим с 28 мм отвори и скоби, за чувствителни към надраскване повърхности		
Височина: (с)	Ø:	Тегло:
24 мм	40 мм	0,01 кг
2-280661	Компонент за Стандартна стяга - полиран	31,00 лв •
за шпиндел с диаметър на топката 16 мм, съвместим с 28 мм отвори и скоби, по задание на клиента		
Височина: (с)	Ø:	Тегло:
30 мм	40 мм	0,19 кг



2-280660



2-280660.E



2-280660.PA

2-280660	притискателен накрайник за Стандартна стяга - полиран / нитрирани	22,00 лв •
за шпиндел с диаметър на топката 16 мм, подходяща само за стяги, за фиксиране в ъгли или канали		
Височина: (с)	Ø:	Тегло:
20 мм	35 мм	0,07 кг
2-280660.E	притискателен накрайник за Стандартна стяга - Неръждаема стомана	31,00 лв •
за шпиндел с диаметър на топката 16 мм, подходяща само за стяги, за устойчиви на надраскване повърхности (предотвратяване на ръжда), за фиксиране в ъгли или канали		
Височина: (с)	Ø:	Тегло:
20 мм	35 мм	0,07 кг
2-280660.PA	притискателен накрайник за Стандартна стяга - Полиамидни	26,00 лв •
за шпиндел с диаметър на топката 16 мм, подходяща само за стяги, за чувствителни към надраскване повърхности, за фиксиране в ъгли или канали		
Височина: (с)	Ø:	Тегло:
20 мм	35 мм	0,01 кг



2-280650

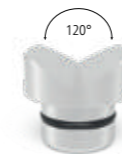

2-280650.A



2-280650.PA

2-280650	Дуо призма Ø 40 - полиран / нитрирани	44,00 лв •
за шпиндел с диаметър на топката 16 мм, съвместим с 28 мм отвори и скоби		
Височина: (с)	Ø:	Тегло:
35 мм	40 мм	0,15 кг
2-280650.A	Дуо призма Ø 40 - Алюминиев	48,00 лв •
за шпиндел с диаметър на топката 16 мм, съвместим с 28 мм отвори и скоби		
Височина: (с)	Ø:	Тегло:
35 мм	40 мм	0,05 кг
2-280650.PA	Дуо призма Ø 40 - Полиамидни	48,00 лв •
за шпиндел с диаметър на топката 16 мм, съвместим с 28 мм отвори и скоби, за чувствителни към надраскване повърхности		
Височина: (с)	Ø:	Тегло:
35 мм	40 мм	0,02 кг



2-280210



2-280211



2-280210	Мост за стяга 2P за Стандартна стяга	105,00 лв •	
2 свързващи точки, взаимозаменяема призма, Доставка включва: 1 фиксиращ мост, 2 глави, 2 призми			
Дължина: (а)	Ширина: (b)	Височина: (с)	Тегло:
170 мм	35 мм	20 мм	0,80 кг
2-280211	Фиксиращ мост 3P за Стандартна стяга	131,00 лв •	
3 свързващи точки, взаимозаменяема призма, Доставка включва: 1 фиксиращ мост, 3 глави, 3 призми			
Дължина: (а)	Ширина: (b)	Височина: (с)	Тегло:
170 мм	35 мм	20 мм	1,00 кг



Подробна информация за продуктите на:
www.siegmund.com/F-clamp28

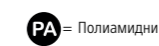
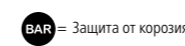
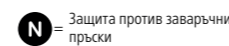
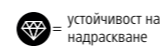

• = Складов продукт

○ = Продукт по поръчка

Пояснение на стр. 3

➤ Стабилни повърхности за тръби и компоненти от всякакъв вид с призми и супорти от Siegmund.



Работа с тръби

Призмите създават стабилни опорни повърхности за тръби от всякакъв вид. Всяка призма е снабдена с винт, който ѝ позволява да бъде закрепена към сондажите на системата. Той може просто да се развие за свободно позициониране, независимо от решетката на отвора. Изберете от различни диаметри и ъгли на опората.

Различни материали

Всяка призма се предлага в нитрирана версия (защитена срещу пръски от заваряване), алуминий (обработка от неръждаема стомана) и полиамид (обработка на алуминий и неръждаема стомана).

Удължете и балансирайте

Опорите могат да се използват като удължители за призми или други компоненти като скоби или за компенсирание на разликите във височината.



2-280648.1.N	Призма Ø 50 135° със завъртащ пръстен - нитрирани	61,00 лв
	M16-резба например призма с арт. номер 280649, за тръби до Ø 80 мм Височина: (с) Ø: Тегло: 20 мм 50 мм 0,20 кг	
2-280648.1.A	Призма Ø 50 135° със завъртащ пръстен - Алуминиев	72,00 лв
	M16-резба например призма с арт. номер 280649, за тръби до Ø 80 мм Височина: (с) Ø: Тегло: 20 мм 50 мм 0,07 кг	
2-280648.1.PA	Призма Ø 50 135° със завъртащ пръстен - Полиамидни	79,00 лв
	M16-резба например призма с арт. номер 280649, за чувствителни към надраскване повърхности, за тръби до Ø 80 мм Височина: (с) Ø: Тегло: 20 мм 50 мм 0,03 кг	
2-280645.1	Варио призма Ø 50 90° / 120° със завъртащ пръстен - полиран / нитрирани	68,00 лв
	M16-резба например призма с арт. номер 280649, за кръгли и квадратни тръби до Ø 50 мм Височина: (с) Ø: Тегло: 20 мм 50 мм 0,20 кг	
2-280645.1.A	Варио призма Ø 50 90° / 120° със завъртащ пръстен - Алуминиев	79,00 лв
	M16-резба например призма с арт. номер 280649, за кръгли и квадратни тръби до Ø 50 мм Височина: (с) Ø: Тегло: 20 мм 50 мм 0,07 кг	
2-280645.1.PA	Варио призма Ø 50 90° / 120° със завъртащ пръстен - Полиамидни	83,00 лв
	M16-резба например призма с арт. номер 280649, за чувствителни към надраскване повърхности, за кръгли и квадратни тръби до Ø 50 мм Височина: (с) Ø: Тегло: 20 мм 50 мм 0,03 кг	



2-280651.1.N	Призма Ø 60 135° със завъртащ пръстен - нитрирани	68,00 лв
	M16-резба например призма с арт. номер 280649, за тръби до Ø 80 мм Височина: (с) Ø: Тегло: 30 мм 60 мм 0,52 кг	
2-280651.1.A	Призма Ø 60 135° със завъртащ пръстен - Алуминиев	79,00 лв
	M16-резба например призма с арт. номер 280649, за тръби до Ø 80 мм Височина: (с) Ø: Тегло: 30 мм 60 мм 0,18 кг	
2-280651.1.PA	Призма Ø 60 135° със завъртащ пръстен - Полиамидни	83,00 лв
	M16-резба например призма с арт. номер 280649, за чувствителни към надраскване повърхности, за тръби до Ø 80 мм Височина: (с) Ø: Тегло: 30 мм 60 мм 0,08 кг	

= устойчивост на надраскване = Защита против заваръчни пръски = Защита от корозия = Алуминиев = Полиамидни

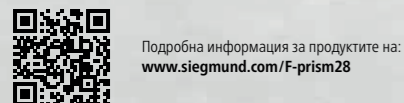

Подробна информация за продуктите на: www.siegmund.com/F-prism28

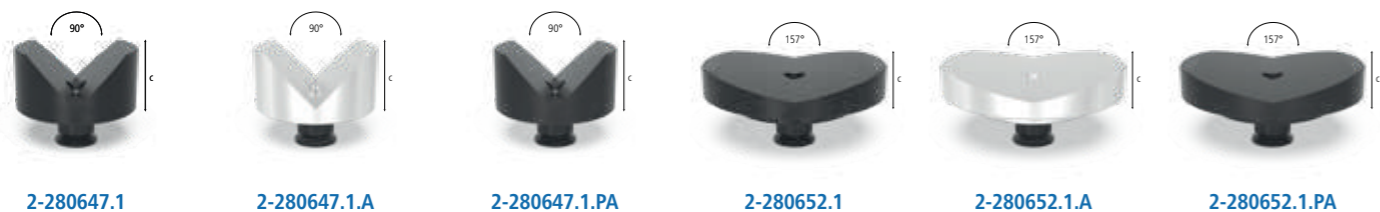

2-280647.1	Призма Ø 80 90° със завъртащ пръстен - полиран / нитрирани	83,00 лв
M16-резба например призма с арт. номер 280649, за кръгли и квадратни тръби до Ø 100 мм		
Височина: (с)	Ø:	Тегло:
40 мм	80 мм	1,01 кг
2-280647.1.A	Призма Ø 80 90° със завъртащ пръстен - Алуминиев	96,00 лв
M16-резба например призма с арт. номер 280649, за кръгли и квадратни тръби до Ø 100 мм		
Височина: (с)	Ø:	Тегло:
40 мм	80 мм	0,55 кг
2-280647.1.PA	Призма Ø 80 90° със завъртащ пръстен - Полиамидни	100,00 лв
M16-резба например призма с арт. номер 280649, за чувствителни към надраскване повърхности, за кръгли и квадратни тръби до Ø 100 мм		
Височина: (с)	Ø:	Тегло:
40 мм	80 мм	0,19 кг
2-280652.1	Призма Ø 120 157° със завъртащ пръстен - полиран / нитрирани	116,00 лв
M16-резба например призма с арт. номер 280649, за тръби до Ø 400 мм		
Височина: (с)	Ø:	Тегло:
30 мм	120 мм	1,70 кг
2-280652.1.A	Призма Ø 120 157° със завъртащ пръстен - Алуминиев	140,00 лв
M16-резба например призма с арт. номер 280649, за тръби до Ø 400 мм		
Височина: (с)	Ø:	Тегло:
30 мм	120 мм	0,70 кг
2-280652.1.PA	Призма Ø 120 157° със завъртащ пръстен - Полиамидни	157,00 лв
M16-резба например призма с арт. номер 280649, за чувствителни към надраскване повърхности, за тръби до Ø 400 мм		
Височина: (с)	Ø:	Тегло:
30 мм	120 мм	0,30 кг



2-280670	конус за стяга - полиран / нитрирани	76,00 лв
за вътрешно фиксиране на кръгли и квадратни тръби до Ø 80 мм, фиксиране с болтове		
Височина: (с)	Ø:	Тегло:
70 мм	80 мм	1,40 кг
2-280822	Поддържащ винт Ø 80 - полиран	173,00 лв
височина за регулиране на нониуса в диапазона от 75-110 мм, комбинируем с поддържащ комплект 280821 и удължители на призми		
Височина: (с)	Ø:	Тегло:
75 - 110 мм	80 мм	2,30 кг
2-280824	Регулируема височина със скала - полиран	105,00 лв
включва Регулиращ винт, безстепенно регулиране на височината между 20-105 мм, винт за свързване с призми		
Височина: (с)	Ø:	Тегло:
144 мм	50 мм	0,87 кг



2-280649	Удължение за призма 25 - полиран	28,00 лв
съвместим с призми, комплект супорти 280821 и супорт с винт 280822		
Дължина: (а)	Ø:	Тегло:
25 мм	28 мм	0,11 кг
2-280649.1	Удължение за призма 50 - полиран	33,00 лв
съвместим с призми, комплект супорти 280821 и супорт с винт 280822		
Дължина: (а)	Ø:	Тегло:
50 мм	28 мм	0,22 кг
2-280649.2	Удължение за призма 100 - полиран	39,00 лв
съвместим с призми, комплект супорти 280821 и супорт с винт 280822		
Дължина: (а)	Ø:	Тегло:
100 мм	28 мм	0,45 кг
2-280649.3	Удължение за призма 150 - полиран	52,00 лв
съвместим с призми, комплект супорти 280821 и супорт с винт 280822		
Дължина: (а)	Ø:	Тегло:
150 мм	28 мм	0,69 кг



2-280669.N	Удължение за призма - нитрирани	22,00 лв
за монтиране на призми в отвори		
Дължина: (а)	Ø:	Тегло:
17 мм	28 мм	0,14 кг
2-280821	Комплект супорти 11-части - полиран	114,00 лв
компенсира от 1-100 мм разлика във височината, с резба M10		
Дължина: (а)	Ø:	Тегло:
125 мм	50 мм	1,95 кг
2-280821.1	Притягаща кула - полиран	57,00 лв
променлива опорна повърхност, с резба M10		
Дължина: (а)	Ø:	Тегло:
125 мм	50 мм	0,60 кг
2-280821.2	Комплект шайби	57,00 лв
дискове: 1 / 2 / 3 / 4 / 5 / 10 / 20 / 40 / 50 мм вкл. 1/10 ⁿ диск 2,54 мм		
Дължина: (а)	Ø:	Тегло:
-	50 мм	1,35 кг



Подробна информация за продуктите на:
www.siegmund.com/F-prism28



2-280646.1 2-280646.2 2-280646.3 2-280646.4

2-280646.1	Вертикална тръба 225	116,00 лв	•
за модул Призма Модулен			
Височина: (c)	Ø:	Тегло:	
225 мм	57 мм	1,70 кг	
2-280646.2	Вертикална тръба 475	131,00 лв	•
за модул Призма Модулен			
Височина: (c)	Ø:	Тегло:	
475 мм	57 мм	2,94 кг	
2-280646.3	Вертикална тръба 725	146,00 лв	•
за модул Призма Модулен			
Височина: (c)	Ø:	Тегло:	
725 мм	57 мм	4,24 кг	
2-280646.4	Вертикална тръба 975	168,00 лв	•
за модул Призма Модулен			
Височина: (c)	Ø:	Тегло:	
975 мм	57 мм	5,54 кг	



2-280646.5 2-280646 2-280617.5H

2-280646.5	Адаптер, голям	87,00 лв	•
за модул Призма Модулен			
Дължина: (a)	Ширина: (b)	Височина: (c)	Тегло:
150 мм	100 мм	25 мм	2,60 кг
2-280646	Адаптер, малък	57,00 лв	•
за модул Призма Модулен			
Дължина: (a)	Ширина: (b)	Височина: (c)	Тегло:
120 мм	120 мм	25 мм	2,23 кг
2-280617.5H	Неръждаема кръстачка за стяга с ръчен винт	70,00 лв	•
за модул Призма Модулен, Съвместими хоризонтални рамена: 280638, 280638.1.N, 280638.2.N			
Дължина: (a)	Ширина: (b)	Височина: (c)	Тегло:
104 мм	80 мм	56 мм	1,27 кг



2-280175 2-280176 2-280177 2-280825

2-280175	Дистанционер 100 Ø 50	85,00 лв	•
с резбована втулка 280825, удачна за ъгли и стопери, M16 резба			
Дължина: (a)	Височина: (c)	Ø:	Тегло:
100 мм	-	50 мм	0,52 кг
2-280176	Дистанционер 100 Ø 75	96,00 лв	•
с резбована втулка 280825, удачна за ъгли и стопери, M16 резба			
Дължина: (a)	Височина: (c)	Ø:	Тегло:
100 мм	-	75 мм	0,92 кг
2-280177	Дистанционер 100 Ø 100	103,00 лв	•
с резбована втулка 280825, удачна за ъгли и стопери, M16 резба			
Дължина: (a)	Височина: (c)	Ø:	Тегло:
100 мм	-	100 мм	1,42 кг
2-280825	Втулка за M16 резба - полиран	33,00 лв	•
Дължина: (a)	Височина: (c)	Ø:	Тегло:
-	23 мм	30 мм	0,07 кг

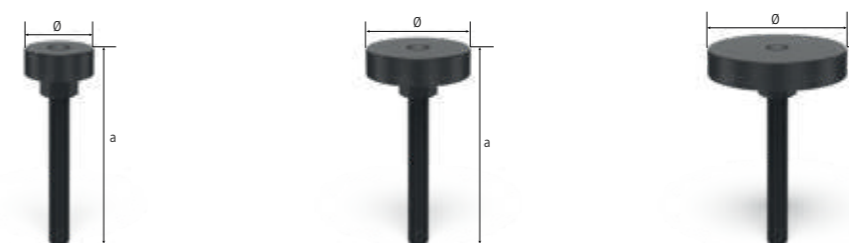

2-280175.1 2-280176.1 2-280177.1

2-280175.1	Дистанционер 150 Ø 50	90,00 лв	•
с резбована втулка 280825, удачна за ъгли и стопери, M16 резба			
Дължина: (a)	Ø:	Тегло:	
150 мм	50 мм	0,60 кг	
2-280176.1	Дистанционер 150 Ø 75	98,00 лв	•
с резбована втулка 280825, удачна за ъгли и стопери, M16 резба			
Дължина: (a)	Ø:	Тегло:	
150 мм	75 мм	1,00 кг	
2-280177.1	Дистанционер 150 Ø 100	107,00 лв	•
с резбована втулка 280825, удачна за ъгли и стопери, M16 резба			
Дължина: (a)	Ø:	Тегло:	
150 мм	100 мм	1,50 кг	



Подробна информация за продуктите на:
www.siegmund.com/F-prism28

Аксесоари от Siegmund – практически решения, които улесняват ежеднезната ви работа.



Удобни аксесоари

Ние ви предлагаме решения във всички области – дори в най-малките. Няма значение дали търсите гъвкав позициониран държач за вашата заваръчна горелка или искате да създадете две работни зони на една заваръчна маса. Нашите практически аксесоари предлагат множество възможности.

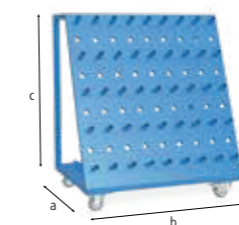
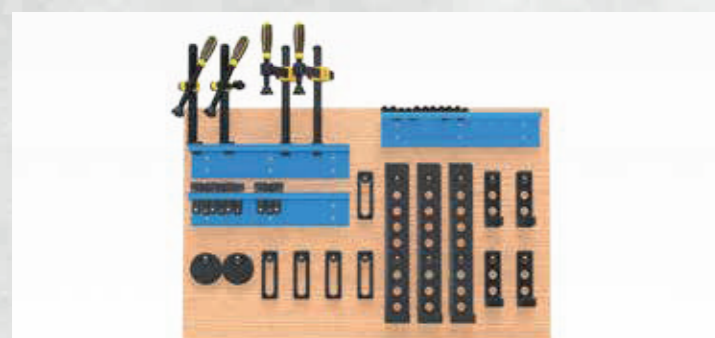

2-280910



2-280915

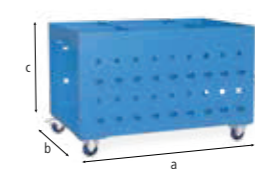

2-280911



2-280916

2-280910	Количка за фиксатори - Прахово покритие	1.572,00 лв	•
Максимално натоварване 240 кг			
Дължина: (a)	Ширина: (b)	Височина: (c)	Тегло:
650 мм	900 мм	1.020 мм	50,00 кг
2-280915	Калъф	583,00 лв	•
за количка за инструменти 280910			
Дължина: (a)	Ширина: (b)	Височина: (c)	Тегло:
-	-	-	3,20 кг
2-280911	Количка за фиксатори компактност - Прахово покритие	1.588,00 лв	•
удобно съхранение под масата за заваряване			
Дължина: (a)	Ширина: (b)	Височина: (c)	Тегло:
1.000 мм	650 мм	640 мм	61,00 кг
2-280916	Калъф	583,00 лв	•
За количка за инструменти компактност 280911			
Дължина: (a)	Ширина: (b)	Височина: (c)	Тегло:
-	-	-	3,20 кг

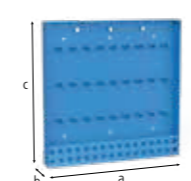

2-280912

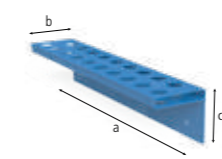

2-280930

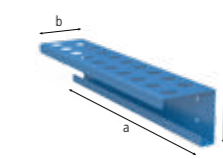

2-280931



2-280936

2-280912	Стойка за инструменти - Прахово покритие	605,00 лв	•
монтаж към заваръчната маса с болтове или с винтове към стената			
Дължина: (a)	Ширина: (b)	Височина: (c)	Ø:
800 мм	100 мм	800 мм	-
Тегло:	22,50 кг		
2-280930	Модул за стена за инструменти - Прахово покритие	173,00 лв	•
за Винтова стяга / Призми / Болтове, задния борд не е включен в доставката			
Дължина: (a)	Ширина: (b)	Височина: (c)	Ø:
500 мм	100 мм	110 мм	28 мм
Тегло:	2,20 кг		
2-280931	Модул за стена за инструменти без втулки - Прахово покритие	116,00 лв	•
за Призми / Болтове, задния борд не е включен в доставката			
Дължина: (a)	Ширина: (b)	Височина: (c)	Ø:
500 мм	100 мм	110 мм	28 мм
Тегло:	1,90 кг		
2-280936	Стойка за инструменти - полиран	7,00 лв	•
Дължина: (a)	Ширина: (b)	Височина: (c)	Ø:
37 мм	-	-	28 мм
Тегло:	0,10 кг		



Подробна информация за продуктите на: www.siegmund.com/F-accessories28

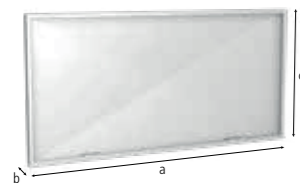

2-280980



2-000810



2-280920

2-280980	Защитна стена при заваряване	424,00 лв •
монтаж с 2 болта (16: 000520, 22: 002822, 28: 280511), Без надраскване, продукт с възможност за доплащане		
Дължина: (a)	Ширина: (b)	Височина: (c) Тегло:
1.600 мм	50 мм	800 мм 23,00 кг
2-000810	Бърза връзка Комфорт	100,00 лв •
гарантира 100% контакт с масата за заваряване, Монтиране в системните отвори, Заредете до 500 А, Напречно сечение на кабел 70-95 мм ² .		
Дължина: (a)	Ширина: (b)	Височина: (c) Тегло:
-	-	- 0,66 кг
2-280920	Държач за горелка - полиран	66,00 лв •
може да се позиционира в системния отвор		
Дължина: (a)	Ширина: (b)	Височина: (c) Тегло:
-	-	200 мм 0,50 кг



2-280852.1



2-280852



2-280854

2-280852.1	Шестограмен ключ Размери 6	33,00 лв •
жълт		
Тегло:		
0,09 кг		
2-280852	Шестограмен ключ Размери 6	33,00 лв •
червен		
Тегло:		
0,50 кг		
2-280854	Шестограмен ключ Размери 14	33,00 лв •
за фиксиране на позициониращите болтове и големи универсални ъгли		
Тегло:		
0,45 кг		



2-280820



2-280820.10

2-280820	Четка Ø 30 с предпазител	44,00 лв •
за почистване на отвори		
Ø:	Тегло:	
30 мм	0,06 кг	
2-280820.10	Четка Ø 30 10 броя в комплект	131,00 лв •
за почистване на отвори		
Ø:	Тегло:	
30 мм	0,06 кг	

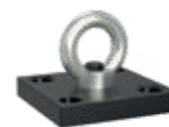

2-000830.N



2-000830.N.T1



2-000831



2-000835.N

2-000830.N	Държач с крепежна плоча - нитрирани	122,00 лв •
1800 кг товарносимост (2x 280511), 1000 кг товарносимост (с 2x 002822), за безопасно транспортиране на заваръчните маси и тежките компоненти на Siegmund, Допълнителни инструкции за употреба онлайн!		
Дължина: (a)	Ширина: (b)	Височина: (c) Тегло:
150 мм	150 мм	25 мм 4,70 кг
2-000830.N.T1	Адаптерна плоча 150x150x25 за държач	90,00 лв •
Дължина: (a)	Ширина: (b)	Височина: (c) Тегло:
150 мм	150 мм	25 мм 3,90 кг
2-000831	Кука за транспортиране без адаптер	33,00 лв •
Дължина: (a)	Ширина: (b)	Височина: (c) Тегло:
-	-	- 0,70 кг
2-000835.N	Държач - нитрирани	218,00 лв •
2500 кг товарносимост (с 2x 280511), 1000 кг товарносимост (с 2x 002822), 700 кг товарносимост (с 2x 160511), за безопасно транспортиране на заваръчните маси и тежките компоненти на Siegmund, Допълнителни инструкции за употреба онлайн!		
Дължина: (a)	Ширина: (b)	Височина: (c) Тегло:
200 мм	100 мм	165 мм 4,50 кг



Подробна информация за продуктите на:
www.siegmund.com/F-accessories28

◆ = устойчивост на надраскване

N = Защита против заваръчни пръски

BAR = Защита от корозия

● = Складов продукт

○ = Продукт по поръчка

Изправете деформираните стоманени изделия и без усилия премахнете нежеланите неравности или напрежения в материала с пресата за маса Siegmund.



Работа с ъглите

Ъглите могат да бъдат изпънати с алуминиев накрайник. Вътрешният заваръчен шев няма да бъде повреден от това.

Огъване на тръби

С приспособлението за огъване на тръби, тръби до Ø 42 мм могат да бъдат огънати или изправени. Правилното боравене и повтаряемостта ще доведат до чист резултат без никакви следи.

Работа във вертикално положение

С помощта на интегрирания болт на пресата за изравняване и фиксиране също може да се използва безопасно във вертикално положение. Трябва да се отбележи, че пресата аса винаги трябва да бъде фиксирана на две места, във всяка позиция.

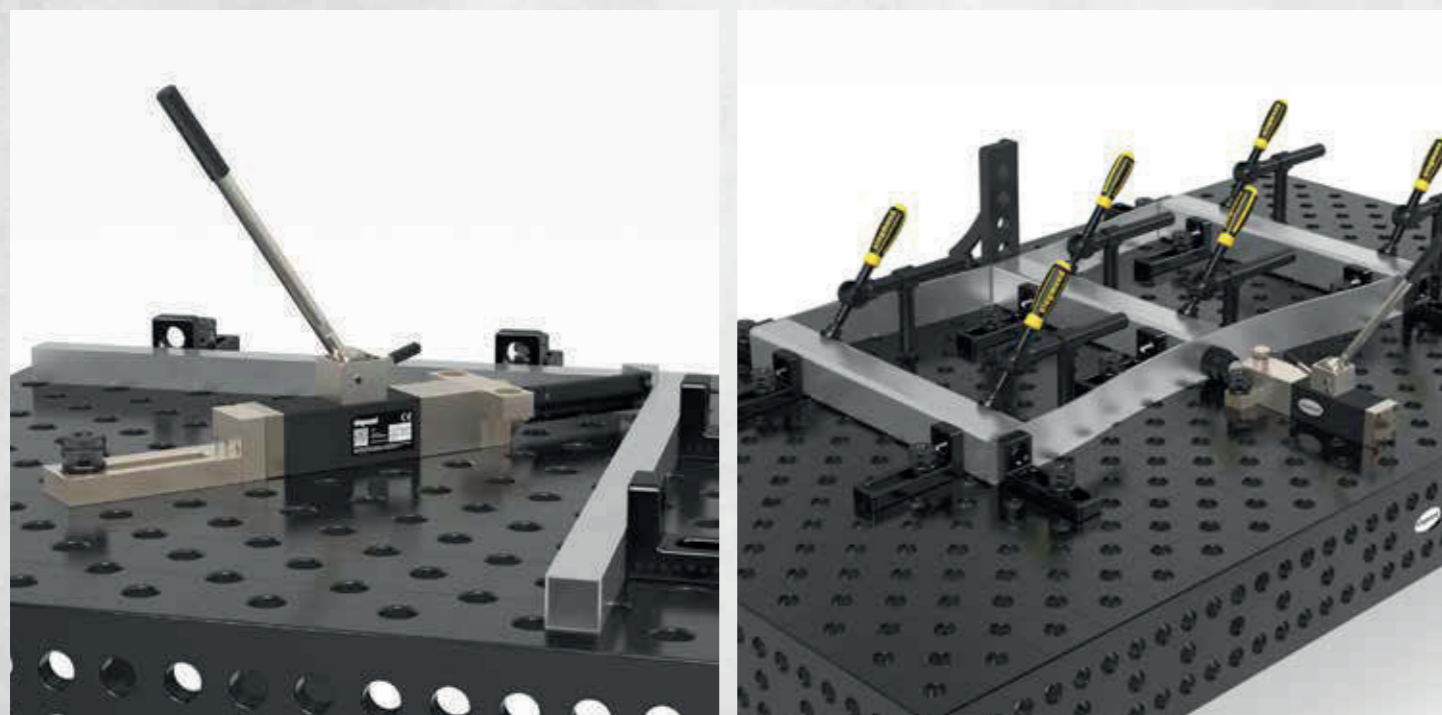

2-160780

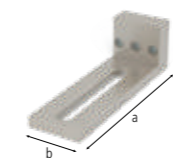

2-160702



2-160701

2-160780	Преса за изравняване и фиксиране System 16	2.343,00 лв •
сила на натиск от 2,5 тона, общ ход 60 мм, работна сила 330 N, винаги е необходимо фиксиране на две места		
Дължина: (a)	Ширина: (b)	Височина: (c)
-	-	-
Тегло:		6,50 кг
2-160702	Специален ъгъл System 16	116,00 лв •
като разширение и вертикално фиксиране на пресата		
Дължина: (a)	Ширина: (b)	Височина: (c)
195 мм	60 мм	60 мм
Тегло:		1,41 кг
2-160701	Щепсел	37,00 лв •
за въртящо се закрепване на контраблока в отворите, за фиксиране: 160515		
Дължина: (a)	Ширина: (b)	Височина: (c)
48 мм	-	-
Тегло:		0,26 кг



2-160783



2-160782.1



2-160782.2



2-160782.3

2-160783	Basic-Комплект	164,00 лв •
Включено в комплекта: 1x 000701.PA, 1x 000701.AL, 1x 160702		
Тегло:		1,52 кг
2-160782.1	Комплект за изправяне на тръби за Ø 21,4	336,00 лв •
Включено в комплекта: 1x 000703.1, 1x 000704.1, 2x 000705.1, 2x 160701		
Тегло:		1,42 кг
2-160782.2	Комплект за изправяне на тръби за Ø 33,7	328,00 лв •
Включено в комплекта: 1x 000703.2, 1x 000704.2, 2x 000705.2, 2x 160701		
Тегло:		1,29 кг
2-160782.3	Комплект за изправяне на тръби за Ø 42,4	317,00 лв •
Включено в комплекта: 1x 000703.3, 1x 000704.3, 2x 000705.3, 2x 160701		
Тегло:		1,19 кг



Подробна информация за продуктите на: www.siegmund.com/F-tablepress



2-220780

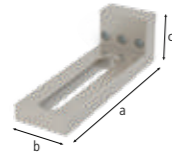

2-220702



2-220701

2-220780	Преса за изравняване и фиксиране System 22	2.343,00 лв •
NEW	сила на натиск от 2,5 тона, общ ход 60 мм, работна сила 330 N, винаги е необходимо фиксиране на две места	
	Дължина: (a) Ширина: (b) Височина: (c) Ø:	Тегло:
	- - - -	6,70 кг
2-220702	Специален ъгъл System 22	157,00 лв •
NEW	като разширение и вертикално фиксиране на пресата	
	Дължина: (a) Ширина: (b) Височина: (c) Ø:	Тегло:
	195 мм 60 мм 60 мм -	1,66 кг
2-220701	Щепсел	39,00 лв •
NEW	за въртящо се закрепване на контраблока в отворите, за фиксиране: 220515	
	Дължина: (a) Ширина: (b) Височина: (c) Ø:	Тегло:
	54 мм - - 40 мм	0,24 кг



2-280780

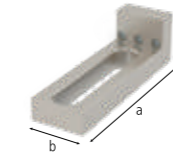

2-280702



2-280701

2-280780	Преса за изравняване и фиксиране System 28	2.343,00 лв •
	сила на натиск от 2,5 тона, общ ход 60 мм, работна сила 330 N, винаги е необходимо фиксиране на две места	
	Дължина: (a) Ширина: (b) Височина: (c) Ø:	Тегло:
	- - - -	6,70 кг
2-280702	Специален ъгъл System 28	212,00 лв •
NEW	като разширение и вертикално фиксиране на пресата	
	Дължина: (a) Ширина: (b) Височина: (c) Ø:	Тегло:
	195 мм 60 мм 60 мм -	1,87 кг
2-280701	Щепсел	46,00 лв •
NEW	за въртящо се закрепване на контраблока в отворите, за фиксиране: 280513	
	Дължина: (a) Ширина: (b) Височина: (c) Ø:	Тегло:
	50 мм - - 40 мм	0,11 кг



2-220783



2-220782.1



2-220782.2



2-220782.3

2-220783	Basic-Комплект	197,00 лв •
NEW %	Включено в комплекта: 1x 000701.PA, 1x 000701.AL, 1x 220702	
Специална цена	Тегло:	
	1,77 кг	
2-220782.1	Комплект за изправяне на тръби за Ø 21,4	339,00 лв •
NEW %	Включено в комплекта: 1x 000703.1, 1x 000704.1, 2x 000705.1, 2x 220701	
Специална цена	Тегло:	
	1,38 кг	
2-220782.2	Комплект за изправяне на тръби за Ø 33,7	332,00 лв •
NEW %	Включено в комплекта: 1x 000703.2, 1x 000704.2, 2x 000705.2, 2x 220701	
Специална цена	Тегло:	
	1,25 кг	
2-220782.3	Комплект за изправяне на тръби за Ø 42,4	319,00 лв •
NEW %	Включено в комплекта: 1x 000703.3, 1x 000704.3, 2x 000705.3, 2x 220701	
Специална цена	Тегло:	
	1,15 кг	



2-280783



2-280782.1



2-280782.2



2-280782.3

2-280783	Basic-Комплект	238,00 лв •
NEW %	Включено в комплекта: 1x 000701.PA, 1x 000701.AL, 1x 280702	
Специална цена	Тегло:	
	1,98 кг	
2-280782.1	Комплект за изправяне на тръби за Ø 21,4	347,00 лв •
NEW %	Включено в комплекта: 1x 000703.1, 1x 000704.1, 2x 000705.1, 2x 280701	
Специална цена	Тегло:	
	1,12 кг	
2-280782.2	Комплект за изправяне на тръби за Ø 33,7	339,00 лв •
NEW %	Включено в комплекта: 1x 000703.2, 1x 000704.2, 2x 000705.2, 2x 280701	
Специална цена	Тегло:	
	0,99 кг	
2-280782.3	Комплект за изправяне на тръби за Ø 42,4	328,00 лв •
NEW %	Включено в комплекта: 1x 000703.3, 1x 000704.3, 2x 000705.3, 2x 280701	
Специална цена	Тегло:	
	0,89 кг	



Подробна информация за продуктите на:
www.siegmund.com/F-tablepress

ALU = Алуминиев

• = Складов продукт





○ = Продукт по поръчка



2-000701.AL

2-000701.PA

2-000706



2-000701.AL	Притискаща пластина Алуминиев	48,00 лв •
 	препоръчва се за приложения с неръждаема стомана	
	Дължина: (a) Ширина: (b) Височина: (c) Ø: Тегло:	
	- - 15 мм 55 мм 0,08 кг	
2-000701.PA	Притискаща пластина Полиамидни	39,00 лв •
 	препоръчва се за приложения с неръждаема стомана	
	Дължина: (a) Ширина: (b) Височина: (c) Ø: Тегло:	
	- - 15 мм 55 мм 0,03 кг	
2-000706	Печат 90° с удължителна тръба	205,00 лв •
	за притискане в ъгли без да се повреди заваръчния шев	
	Дължина: (a) Ширина: (b) Височина: (c) Ø: Тегло:	
	168 мм 50 мм 50 мм - 0,82 кг	



2-000704.1

2-000704.2

2-000704.3



2-000704.1	Тръбоогъване за Ø 21,4 - POM-C	83,00 лв •
	за огъване и изправяне на тръби, за тръби Ø 21,4 mm	
	Дължина: (a) Ширина: (b) Височина: (c) Тегло:	
	120 мм 35 мм 60 мм 0,24 кг	
2-000704.2	Тръбоогъване за Ø 33,7 - POM-C	83,00 лв •
	за огъване и изправяне на тръби, за тръби Ø 33,7 mm	
	Дължина: (a) Ширина: (b) Височина: (c) Тегло:	
	120 мм 35 мм 60 мм 0,21 кг	
2-000704.3	Тръбоогъване за Ø 42,4 - POM-C	83,00 лв •
	за огъване и изправяне на тръби, за тръби Ø 42,4 mm	
	Дължина: (a) Ширина: (b) Височина: (c) Тегло:	
	120 мм 35 мм 60 мм 0,18 кг	



2-000703.1

2-000703.2

2-000703.3

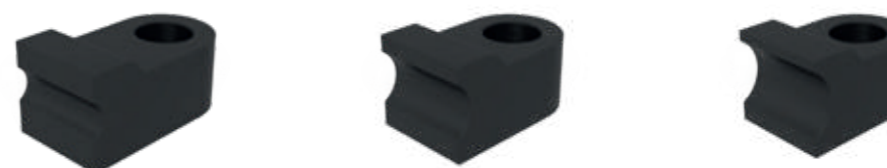

2-000703.1	Адаптер за тръби за Ø 21,4 - POM-C	46,00 лв •
	за изправяне на тръби, за тръби Ø 21,4 mm	
	Дължина: (a) Ø: Тегло:	
	35 мм 55 мм 0,08 кг	
2-000703.2	Адаптер за тръби за Ø 33,7 - POM-C	46,00 лв •
	за изправяне на тръби, за тръби Ø 33,7 mm	
	Дължина: (a) Ø: Тегло:	
	35 мм 55 мм 0,06 кг	
2-000703.3	Адаптер за тръби за Ø 42,4 - POM-C	46,00 лв •
	за изправяне на тръби, за тръби Ø 42,4 mm	
	Дължина: (a) Ø: Тегло:	
	35 мм 55 мм 0,05 кг	



2-000705.1

2-000705.2

2-000705.3

2-000705.1	Контраблок за Ø 21,4 - POM-C	107,00 лв •
	като контраблок за огъване и изправяне на тръби, За закрепване е необходим щепсел	
	Дължина: (a) Ширина: (b) Височина: (c) Тегло:	
	60 мм 114 мм 55 мм 0,29 кг	
2-000705.2	Контраблок за Ø 33,7 - POM-C	103,00 лв •
	като контраблок за огъване и изправяне на тръби, За закрепване е необходим щепсел	
	Дължина: (a) Ширина: (b) Височина: (c) Тегло:	
	60 мм 102 мм 55 мм 0,25 кг	
2-000705.3	Контраблок за Ø 42,4 - POM-C	96,00 лв •
	като контраблок за огъване и изправяне на тръби, За закрепване е необходим щепсел	
	Дължина: (a) Ширина: (b) Височина: (c) Тегло:	
	60 мм 93 мм 55 мм 0,22 кг	



Подробна информация за продуктите на:
www.siegmund.com/F-tablepress

Заклучващото се място за съхранение на вашите маси за заваряване – пазете личното оборудване и предмети в безопасност.



Заклучваща концепция

Централното заключване заключва всички чекмеджета наведнъж чрез заключваща лента. ST Box се предлага с два ключа.

Организиране и съхранение

Със Siegmund ST Box винаги разполагате с Вашите инструменти. Създайте място за съхранение на компонентите за заваръчната маса.

Добре защитени

Предпазва се съдържанието на чекмеджетата от замърсявания и разпръсквания.

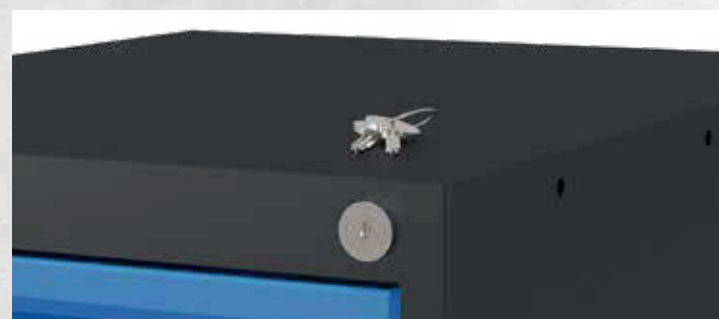

2-004220

2-004225

2-004230

2-004235

2-004220	Чекмедже с релса, 60 мм за Sub Table Box заключващ	138,00 лв
Прахово покритие, надграждането е възможно по всяко време		
Дължина: (a)	Ширина: (b)	Височина: (c)
590 мм	400 мм	60 мм
TF:	Тегло:	
50 кг	5,50 кг	
2-004225	Чекмедже с релса, 120 мм за Sub Table Box заключващ	153,00 лв
Прахово покритие, надграждането е възможно по всяко време		
Дължина: (a)	Ширина: (b)	Височина: (c)
590 мм	400 мм	120 мм
TF:	Тегло:	
50 кг	6,50 кг	
2-004230	Чекмедже с релса, 180 мм за Sub Table Box заключващ	168,00 лв
Прахово покритие, надграждането е възможно по всяко време		
Дължина: (a)	Ширина: (b)	Височина: (c)
590 мм	400 мм	180 мм
TF:	Тегло:	
50 кг	7,00 кг	
2-004235	Чекмедже с релса, 240 мм за Sub Table Box заключващ	183,00 лв
Прахово покритие, надграждането е възможно по всяко време		
Дължина: (a)	Ширина: (b)	Височина: (c)
590 мм	400 мм	240 мм
TF:	Тегло:	
50 кг	7,50 кг	

TF=Товароносимост;

System 16



2-160990

2-160990.1

2-160990.2

2-160990	Sub Table Box заключващ	767,00 лв
Прахово покритие, Място за съхранение при вашите заваръчни маси, 360 мм пространство за чекмеджета, Размер на масата 1,0 x 0,5 м: несъвместимо, заключващ, вкл. два ключа		
Дължина: (a)	Ширина: (b)	Височина: (c)
630 мм	510 мм	420 мм
TF:	Тегло:	
100 кг	28,50 кг	
2-160990.1	Комплект Sub Table Box заключващ вкл. 2 чекмеджета (2x 004230)	1.088,00 лв
Прахово покритие, Място за съхранение при вашите заваръчни маси, Размер на масата 1,0 x 0,5 м: несъвместимо, заключващ, вкл. два ключа, доставени предварително сглобени		
Дължина: (a)	Ширина: (b)	Височина: (c)
630 мм	510 мм	420 мм
TF:	Тегло:	
100 кг	42,50 кг	
2-160990.2	Комплект Sub Table Box заключващ вкл. 3 чекмеджета (1x 004220, 1x 004225, 1x 004230)	1.192,00 лв
Прахово покритие, Място за съхранение при вашите заваръчни маси, Размер на масата 1,0 x 0,5 м: несъвместимо, заключващ, вкл. два ключа, доставени предварително сглобени		
Дължина: (a)	Ширина: (b)	Височина: (c)
630 мм	510 мм	420 мм
TF:	Тегло:	
100 кг	47,50 кг	

TF=Товароносимост;



Подробна информация за продуктите на: www.siegmund.com/F-stbox

System 16 PLUS

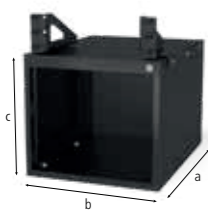

2-162990



2-162990.1



2-162990.2

2-162990	Sub Table Box заключващ За маса PLUS	767,00 лв •
Прахово покритие, Място за съхранение при вашите заваръчни маси, 360 мм пространство за чекмеджета, заключващ, вкл. два ключа		
Дължина: (a)	Ширина: (b)	Височина: (c) TF: Тегло:
630 мм	510 мм	420 мм 100 кг 28,00 кг
2-162990.1	Комплект Sub Table Box заключващ За маса PLUS вкл. 2 чекмеджета (2x 004230)	1.088,00 лв •
Прахово покритие, Място за съхранение при вашите заваръчни маси, заключващ, вкл. два ключа, доставени предварително сглобени		
Дължина: (a)	Ширина: (b)	Височина: (c) TF: Тегло:
630 мм	510 мм	420 мм 100 кг 42,00 кг
2-162990.2	Комплект Sub Table Box заключващ За маса PLUS вкл. 3 чекмеджета (1x 004220, 1x 004225, 1x 004230)	1.192,00 лв •
Прахово покритие, Място за съхранение при вашите заваръчни маси, заключващ, вкл. два ключа, доставени предварително сглобени		
Дължина: (a)	Ширина: (b)	Височина: (c) TF: Тегло:
630 мм	510 мм	420 мм 100 кг 47,00 кг

TF=Товароносимост;

System 16 BASIC

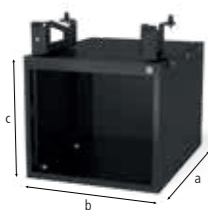

2-161990



2-161990.1



2-161990.2

2-161990	Sub Table Box заключващ за Basic	767,00 лв •
Прахово покритие, Място за съхранение при вашите заваръчни маси, 360 мм пространство за чекмеджета, заключващ, вкл. два ключа		
Дължина: (a)	Ширина: (b)	Височина: (c) TF: Тегло:
630 мм	510 мм	420 мм 100 кг 28,50 кг
2-161990.1	Комплект Sub Table Box заключващ за Basic вкл. 2 чекмеджета (2x 004230)	1.088,00 лв •
Прахово покритие, Място за съхранение при вашите заваръчни маси, заключващ, вкл. два ключа, доставени предварително сглобени		
Дължина: (a)	Ширина: (b)	Височина: (c) TF: Тегло:
630 мм	510 мм	420 мм 100 кг 42,50 кг
2-161990.2	Комплект Sub Table Box заключващ за Basic вкл. 3 чекмеджета (1x 004220, 1x 004225, 1x 004230)	1.192,00 лв •
Прахово покритие, Място за съхранение при вашите заваръчни маси, заключващ, вкл. два ключа, доставени предварително сглобени		
Дължина: (a)	Ширина: (b)	Височина: (c) TF: Тегло:
630 мм	510 мм	420 мм 100 кг 47,50 кг

TF=Товароносимост;

System 22

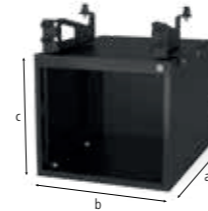

2-220990



2-220990.1



2-220990.2

2-220990	Sub Table Box заключващ	767,00 лв •
Прахово покритие, Място за съхранение при вашите заваръчни маси, 360 мм пространство за чекмеджета, заключващ, вкл. два ключа		
Дължина: (a)	Ширина: (b)	Височина: (c) TF: Тегло:
630 мм	510 мм	420 мм 100 кг 30,00 кг
2-220990.1	Комплект Sub Table Box заключващ вкл. 2 чекмеджета (2x 004230)	1.088,00 лв •
Прахово покритие, Място за съхранение при вашите заваръчни маси, заключващ, вкл. два ключа, доставени предварително сглобени		
Дължина: (a)	Ширина: (b)	Височина: (c) TF: Тегло:
630 мм	510 мм	420 мм 100 кг 44,00 кг
2-220990.2	Комплект Sub Table Box заключващ вкл. 3 чекмеджета (1x 004220, 1x 004225, 1x 004230)	1.192,00 лв •
Прахово покритие, Място за съхранение при вашите заваръчни маси, заключващ, вкл. два ключа, доставени предварително сглобени		
Дължина: (a)	Ширина: (b)	Височина: (c) TF: Тегло:
630 мм	510 мм	420 мм 100 кг 49,00 кг

TF=Товароносимост;

System 22 PLUS

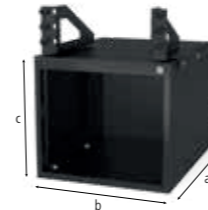

2-222990



2-222990.1



2-222990.2

2-222990	Sub Table Box заключващ За маса PLUS	767,00 лв •
Прахово покритие, Място за съхранение при вашите заваръчни маси, 360 мм пространство за чекмеджета, заключващ, вкл. два ключа		
Дължина: (a)	Ширина: (b)	Височина: (c) TF: Тегло:
630 мм	510 мм	420 мм 100 кг 29,90 кг
2-222990.1	Комплект Sub Table Box заключващ За маса PLUS вкл. 2 чекмеджета (2x 004230)	1.088,00 лв •
Прахово покритие, Място за съхранение при вашите заваръчни маси, заключващ, вкл. два ключа, доставени предварително сглобени		
Дължина: (a)	Ширина: (b)	Височина: (c) TF: Тегло:
630 мм	510 мм	420 мм 100 кг 43,90 кг
2-222990.2	Комплект Sub Table Box заключващ За маса PLUS вкл. 3 чекмеджета (1x 004220, 1x 004225, 1x 004230)	1.192,00 лв •
Прахово покритие, Място за съхранение при вашите заваръчни маси, заключващ, вкл. два ключа, доставени предварително сглобени		
Дължина: (a)	Ширина: (b)	Височина: (c) TF: Тегло:
630 мм	510 мм	420 мм 100 кг 48,90 кг

TF=Товароносимост;



Подробна информация за продуктите на:
www.siegmund.com/F-stbox

System 28 & System 28 PLUS

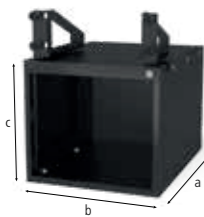

2-280990



2-280990.1



2-280990.2

2-280990	Sub Table Box заключващ	767,00 лв ●		
Прахово покритие, Място за съхранение при вашите заваръчни маси, 360 мм пространство за чекмеджета, заключващ, вкл. два ключа, Съвместим с маси PLUS				
Дължина: (a)	Ширина: (b)	Височина: (c)	TF:	Тегло:
630 мм	510 мм	420 мм	100 кг	30,00 кг
2-280990.1	Комплект Sub Table Box заключващ вкл. 2 чекмеджета (2x 004230)	1.088,00 лв ●		
Прахово покритие, Място за съхранение при вашите заваръчни маси, заключващ, вкл. два ключа, Съвместим с маси PLUS, доставени предварително сглобени				
Дължина: (a)	Ширина: (b)	Височина: (c)	TF:	Тегло:
630 мм	510 мм	420 мм	100 кг	44,00 кг
2-280990.2	Комплект Sub Table Box заключващ вкл. 3 чекмеджета (1x 004220, 1x 004225, 1x 004230)	1.192,00 лв ●		
Прахово покритие, Място за съхранение при вашите заваръчни маси, заключващ, вкл. два ключа, Съвместим с маси PLUS, доставени предварително сглобени				
Дължина: (a)	Ширина: (b)	Височина: (c)	TF:	Тегло:
630 мм	510 мм	420 мм	100 кг	49,00 кг

TF=Товароносимост;

System 28 BASIC



2-281990



2-281990.1



2-281990.2

2-281990	Sub Table Box заключващ за Basic	767,00 лв ●		
Прахово покритие, Място за съхранение при вашите заваръчни маси, 360 мм пространство за чекмеджета, заключващ, вкл. два ключа				
Дължина: (a)	Ширина: (b)	Височина: (c)	TF:	Тегло:
630 мм	510 мм	420 мм	100 кг	31,00 кг
2-281990.1	Комплект Sub Table Box заключващ за Basic вкл. 2 чекмеджета (2x 004230)	1.088,00 лв ●		
Прахово покритие, Място за съхранение при вашите заваръчни маси, заключващ, вкл. два ключа, доставени предварително сглобени				
Дължина: (a)	Ширина: (b)	Височина: (c)	TF:	Тегло:
630 мм	510 мм	420 мм	100 кг	45,00 кг
2-281990.2	Комплект Sub Table Box заключващ за Basic вкл. 3 чекмеджета (1x 004220, 1x 004225, 1x 004230)	1.192,00 лв ●		
Прахово покритие, Място за съхранение при вашите заваръчни маси, заключващ, вкл. два ключа, доставени предварително сглобени				
Дължина: (a)	Ширина: (b)	Височина: (c)	TF:	Тегло:
630 мм	510 мм	420 мм	100 кг	50,00 кг

TF=Товароносимост;



Подробна информация за продуктите на:
www.siegmund.com/F-stbox





2-004300

2-004302

2-164302.Set

2-224302.Set

2-004300	Менгеме 100 за система 16 / 22 / 28 - с 16 мм отвори	304,00 лв ●
	Ширина на челюстта 100 мм, Ход на отваряне 135 мм, Монтаж: System 16: 2x 160511, System 22: 2x 160513 + 2x 000541, System 28: 2x 160511 + 2x 000545	
	Тегло: 9,50 кг	
2-004302	Менгеме 125 за система 28 - с 28 мм отвори	408,00 лв ●
	Ширина на челюстта 125 мм, Ход на отваряне 140 мм, Монтаж: System 16: 2x 160511 + 2x 000546, System 22: 2x 220513 + 2x 000544, System 28: 2x 280511	
	Тегло: 13,50 кг	
2-164302.Set	Комплект за система 16: Менгеме 125 включва 2x Втулка за увеличаване 000546	439,00 лв ●
	Ширина на челюстта 125 мм, Ход на отваряне 140 мм, Монтаж: 2x 160511	
Специална цена	Тегло: 13,60 кг	
2-224302.Set	Комплект за система 22: Менгеме 125 включва 2x Втулка за увеличаване 000544	439,00 лв ●
	Ширина на челюстта 125 мм, Ход на отваряне 140 мм, Монтаж: 2x 220513	
Специална цена	Тегло: 13,70 кг	



0-000850

0-000851

0-000855

0-000860

0-000850	Пневматичен цилиндър, със вкл. адаптер Система 16	670,00 лв ○
	за автоматично фиксиране, монтира се в системния отвор с адаптер, обхват на повдигане 25 мм или 50 мм, в зависимост от цилиндъра под налягане	
	Сила Тегло: F = 650 N 8 bar 0,90 кг	
0-000851	Пневматичен цилиндър, със вкл. адаптер, система 28	642,00 лв ○
	за автоматично фиксиране, монтира се в системния отвор с адаптер, обхват на повдигане 25 мм или 50 мм, в зависимост от цилиндъра под налягане	
	Сила Тегло: F = 650 N 8 bar 0,93 кг	
0-000855	Пневматичен цилиндър, удължен за System 28	563,00 лв ○
	за автоматично фиксиране, монтира се в отвори за резби с резбова втулка 28, обхват на повдигане 25 мм или 50 мм, в зависимост от цилиндъра под налягане	
	Сила Тегло: F = 350 N 8 bar 0,80 кг	
0-000860	Делител за 8 акцептора	616,00 лв ○
	за автоматично фиксиране, връзка между пневматичния цилиндър и компресора, работно налягане от 1-10 bar	
	Тегло: 0,14 кг	



Подробна информация за продуктите на:
www.siegmund.com/F-benchvice

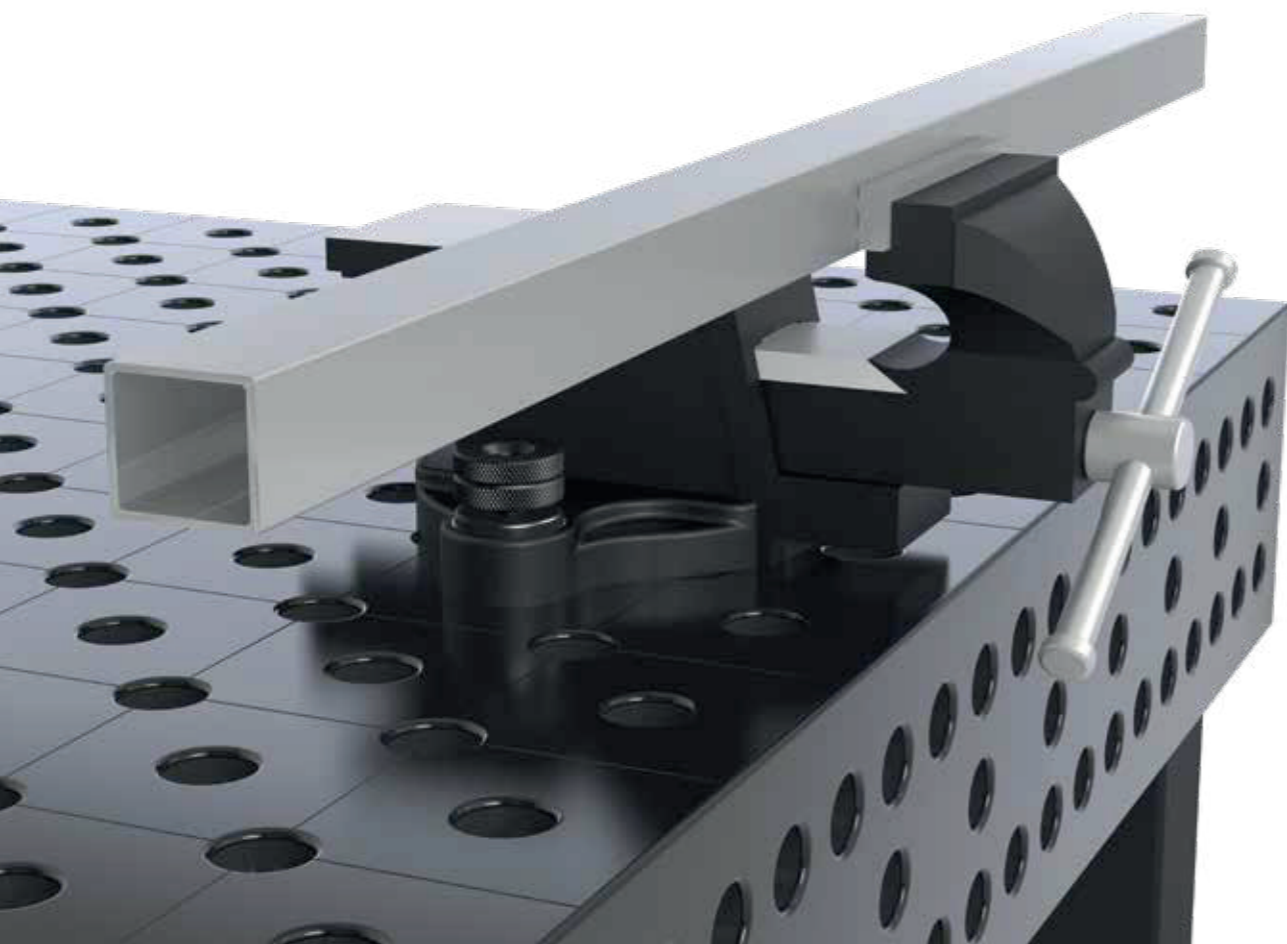

Подробна информация за продуктите на:
www.siegmund.com/F-pneumatic



2-000914.8 2-000915.6 2-000924.8 2-000926.6

2-000914.8	Специална оферта CleanBasic 8x 1 литра спрей	227,00 лв •
	почистващ препарат на водна основа, за ежедневно почистване на масата, предотвратява корозията, информационен лист за безопасност, достъпен онлайн	
Специална цена	Тегло: 8,80 кг	
2-000915.6	Специална оферта CleanBasic 6x 5 литра	524,00 лв •
	почистващ препарат на водна основа, за ежедневно почистване на масата, предотвратява корозията, информационен лист за безопасност, достъпен онлайн	
Специална цена	Тегло: 31,20 кг	
2-000924.8	Специална оферта Течност против пръски със защита от корозия 8x 1 литра спрей	266,00 лв •
	незапалима, водоразтворима течност против пръски, предотвратява залепването на пръски по заваръчната маса, информационен лист за безопасност, достъпен онлайн	
Специална цена	Тегло: 8,80 кг	
2-000926.6	Специална оферта Течност против пръски със защита от корозия 6x 5 литра	614,00 лв •
	незапалима, водоразтворима течност против пръски, предотвратява залепването на пръски по заваръчната маса, информационен лист за безопасност, достъпен онлайн	
Специална цена	Тегло: 31,20 кг	



2-000942 2-000940



2-000914 2-000915

2-000942	брус за почистване 150x50x25	35,00 лв •
	за поддръжка и изравняване на неравностите по повърхността на масата, подходящ за нитрирани маси за заваряване и аксесоари	
	Дължина: (a) Ширина: (b) Височина: (c) Тегло: 150 мм 50 мм 25 мм 0,42 кг	
2-000940	брус за почистване 200x50x25	44,00 лв •
	за поддръжка и изравняване на неравностите по повърхността на масата, подходящ за нитрирани маси за заваряване и аксесоари	
	Дължина: (a) Ширина: (b) Височина: (c) Тегло: 200 мм 50 мм 25 мм 0,56 кг	
2-000914	CleanBasic 1 литра спрей	31,00 лв •
	почистващ препарат на водна основа, за ежедневно почистване на масата, предотвратява корозията, информационен лист за безопасност, достъпен онлайн	
	Дължина: (a) Ширина: (b) Височина: (c) Тегло: - - - 1,10 кг	
2-000915	CleanBasic 5 литра	98,00 лв •
	почистващ препарат на водна основа, за ежедневно почистване на масата, предотвратява корозията, информационен лист за безопасност, достъпен онлайн	
	Дължина: (a) Ширина: (b) Височина: (c) Тегло: - - - 5,20 кг	



2-000924 2-000929 2-000926

2-000924	Течност против пръски със защита от корозия 1 литра спрей	37,00 лв •
	незапалима, водоразтворима течност против пръски, предотвратява залепването на пръски по заваръчната маса, информационен лист за безопасност, достъпен онлайн	
	Тегло: 1,10 кг	
2-000929	Течност против пръски със защита от корозия бутилка 1 литра	81,00 лв •
	незапалима, водоразтворима течност против пръски, предотвратява залепването на пръски по заваръчната маса, информационен лист за безопасност, достъпен онлайн	
	Тегло: 1,10 кг	
2-000926	Течност против пръски със защита от корозия 5 литра	114,00 лв •
	незапалима, водоразтворима течност против пръски, предотвратява залепването на пръски по заваръчната маса, информационен лист за безопасност, достъпен онлайн	
	Тегло: 5,20 кг	



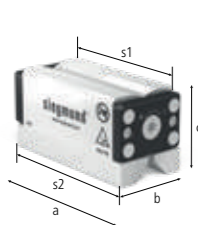

2-000780



2-000781

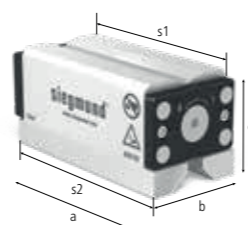

2-000782

2-000780	Двойно магнитен свързващ блок 5	603,00 лв	•		
сила на задържане 5 кН, гъвкаво фиксиране върху стоманени повърхности без интерференционни контури (напр. маса за заваряване Siegmund), с шестограм (Размери 8)					
Стягаща повърхност (s1)	Повърхност (s2)	Дължина: (a)	Ширина: (b)	Височина: (c)	Тегло:
120 x 57 мм	136 x 64 мм	143 мм	64 мм	71 мм	3,90 кг
2-000781	Двойно магнитен свързващ блок 7	753,00 лв	•		
сила на задържане 7 кН, гъвкаво фиксиране върху стоманени повърхности без интерференционни контури (напр. маса за заваряване Siegmund), с шестограм (Размери 8)					
Стягаща повърхност (s1)	Повърхност (s2)	Дължина: (a)	Ширина: (b)	Височина: (c)	Тегло:
156 x 57 мм	172 x 64 мм	178 мм	64 мм	71 мм	4,90 кг
2-000782	Двойно магнитен свързващ блок 10	998,00 лв	•		
сила на задържане 10 кН, гъвкаво фиксиране върху стоманени повърхности без интерференционни контури (напр. маса за заваряване Siegmund), с шестограм (Размери 8)					
Стягаща повърхност (s1)	Повърхност (s2)	Дължина: (a)	Ширина: (b)	Височина: (c)	Тегло:
162 x 76 мм	178 x 87 мм	184 мм	87 мм	88 мм	8,80 кг



2-000780.Set



2-000781.Set



2-000782.Set

2-000780.Set	Специална оферта Двойно магнитен свързващ блок 5	1.081,00 лв	•			
Обект на доставка: 2x Двойно магнитен свързващ блок + 1x шестограмен ключ						
Специална цена	Стягаща повърхност (s1)	Повърхност (s2)	Дължина: (a)	Ширина: (b)	Височина: (c)	Тегло:
	120 x 57 мм	136 x 64 мм	143 мм	64 мм	71 мм	7,90 кг
2-000781.Set	Специална оферта Двойно магнитен свързващ блок 7	1.354,00 лв	•			
Обект на доставка: 2x Двойно магнитен свързващ блок + 1x шестограмен ключ						
Специална цена	Стягаща повърхност (s1)	Повърхност (s2)	Дължина: (a)	Ширина: (b)	Височина: (c)	Тегло:
	156 x 57 мм	172 x 64 мм	178 мм	64 мм	71 мм	9,90 кг
2-000782.Set	Специална оферта Двойно магнитен свързващ блок 10	1.793,00 лв	•			
Обект на доставка: 2x Двойно магнитен свързващ блок + 1x шестограмен ключ						
Специална цена	Стягаща повърхност (s1)	Повърхност (s2)	Дължина: (a)	Ширина: (b)	Височина: (c)	Тегло:
	162 x 76 мм	178 x 87 мм	184 мм	87 мм	88 мм	17,70 кг



2-000520



2-002822



2-002216

2-000520	Комбиниран бързо затягащ болт към 28 -> 16 - полиран	114,00 лв	•		
за монтиране на компоненти от големи системи към по-малки системи, НЕ МОЖЕ да се използва за свързване на маси и греди U-shape					
Дължина: (a)	Ø:	SK:	AM:	ZK:	Тегло:
75 мм	40 мм	55,00 кН	10,00 Nm	10,00 кН	0,32 кг
2-002822	Комбиниран бързо затягащ болт към 28 -> 22 - полиран	114,00 лв	•		
за монтиране на компоненти от големи системи към по-малки системи, НЕ МОЖЕ да се използва за свързване на маси и греди U-shape					
Дължина: (a)	Ø:	SK:	AM:	ZK:	Тегло:
88 мм	40 мм	130,00 кН	15,00 Nm	15,00 кН	0,45 кг
2-002216	Комбиниран бързо затягащ болт към 22 -> 16 - полиран	105,00 лв	•		
за монтиране на компоненти от големи системи към по-малки системи, НЕ МОЖЕ да се използва за свързване на маси и греди U-shape					
Дължина: (a)	Ø:	SK:	AM:	ZK:	Тегло:
71 мм	35 мм	55,00 кН	10,00 Nm	10,00 кН	0,28 кг

SK=Свързваща сила; AM=Момент на затягане Стомана; ZK=Сила на опън; Въртящият момент на затягане зависи от материала.



2-000562

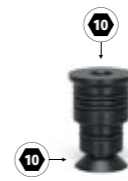

2-028022



2-022016

2-000562	Свързващ болт 28 <-> 16 - полиран	52,00 лв	•		
за свързване на маси от различни системи, за свързване на компоненти през отвор на кръстосана система, не е подходящ за алуминиеви профили					
Дължина: (a)	Ø:	SK:	AM:	ZK:	Тегло:
34 мм	32 мм	50,00 кН	15,00 Nm	4,00 кН	0,12 кг
2-028022	Свързващ болт 28 <-> 22 - полиран	52,00 лв	•		
за свързване на маси от различни системи, за свързване на компоненти през отвор на кръстосана система, не е подходящ за алуминиеви профили					
Дължина: (a)	Ø:	SK:	AM:	ZK:	Тегло:
36 мм	32 мм	120,00 кН	15,00 Nm	6,00 кН	0,11 кг
2-022016	Свързващ болт 22 <-> 16 - полиран	48,00 лв	•		
за свързване на маси от различни системи, за свързване на компоненти през отвор на кръстосана система, не е подходящ за алуминиеви профили					
Дължина: (a)	Ø:	SK:	AM:	ZK:	Тегло:
27 мм	27 мм	20,00 кН	15,00 Nm	4,00 кН	0,06 кг

SK=Свързваща сила; AM=Момент на затягане Стомана; ZK=Сила на опън; Въртящият момент на затягане зависи от материала.



Подробна информация за продуктите на: www.siegmund.com/F-magnetic



2-000570



2-000571.N



2-000572.N

2-000570	свързваща плоча 28 -> 16 - полиран / нитрирани	98,00 лв •
междусистемно монтиране на скоби, монтаж с болтове		
Дължина: (a)	Ширина: (b)	Височина: (c)
150 мм	50 мм	35 мм
		Тегло: 0,94 кг
2-000571.N	свързваща плоча 28 -> 22 - нитрирани	98,00 лв •
междусистемно монтиране на скоби, монтаж с болтове		
Дължина: (a)	Ширина: (b)	Височина: (c)
150 мм	50 мм	35 мм
		Тегло: 1,09 кг
2-000572.N	свързваща плоча 22 -> 16 - нитрирани	98,00 лв •
междусистемно монтиране на скоби, монтаж с болтове		
Дължина: (a)	Ширина: (b)	Височина: (c)
150 мм	50 мм	25 мм
		Тегло: 0,83 кг



2-000544



2-000546



2-000542

2-000544	Втулка за увеличаване 28 -> 22 - полиран	31,00 лв •
стягане с дълъг болт е необходимо, за фиксиране на компоненти от големи системи върху по-малки системи, фиксиране вътре в компонента, подходящ за продълговати отвори		
Дължина: (a)	Ø:	Тегло:
35 мм	36 мм	0,10 кг
2-000546	Втулка за увеличаване 28 -> 16 - полиран	31,00 лв •
за фиксиране на компоненти от големи системи върху по-малки системи, фиксиране вътре в компонента, подходящ за продълговати отвори		
Дължина: (a)	Ø:	Тегло:
29 мм	36 мм	0,07 кг
2-000542	Втулка за увеличаване 22 -> 16 - полиран	31,00 лв •
стягане с дълъг болт е необходимо, за фиксиране на компоненти от големи системи върху по-малки системи, фиксиране вътре в компонента, подходящ за продълговати отвори		
Дължина: (a)	Ø:	Тегло:
23 мм	31 мм	0,05 кг



2-000545



2-000541



2-000543

2-000545	Втулка за увеличаване 16 -> 28 - полиран	31,00 лв •
за монтиране на компоненти от малки системи върху по-големи системи, не е подходящ за продълговати отвори		
Дължина: (a)	Ø:	Тегло:
24 мм	32 мм	0,05 кг
2-000541	Втулка за увеличаване 16 -> 22 - полиран	31,00 лв •
стягане с дълъг болт е необходимо, за монтиране на компоненти от малки системи върху по-големи системи, не е подходящ за продълговати отвори		
Дължина: (a)	Ø:	Тегло:
24 мм	27 мм	0,04 кг
2-000543	Втулка за увеличаване 22 -> 28 - полиран	31,00 лв •
стягане с дълъг болт е необходимо, за монтиране на компоненти от малки системи върху по-големи системи, не е подходящ за продълговати отвори		
Дължина: (a)	Ø:	Тегло:
36 мм	32 мм	0,08 кг



2-000547



2-000549



2-000548

2-000547	Адаптер 16 -> 28 - полиран	33,00 лв •
закрепване на компоненти в лагер система, не е подходящ за фиксиране със затягащи болтове		
Дължина: (a)	Ø:	Тегло:
40 мм	31 мм	0,12 кг
2-000549	Адаптер 22 -> 28 - полиран	33,00 лв •
закрепване на компоненти в лагер система, не е подходящ за фиксиране със затягащи болтове		
Дължина: (a)	Ø:	Тегло:
25 мм	30 мм	0,04 кг
2-000548	Адаптер 16 -> 22 - полиран	33,00 лв •
закрепване на компоненти в лагер система, не е подходящ за фиксиране със затягащи болтове		
Дължина: (a)	Ø:	Тегло:
18 мм	24 мм	0,02 кг



Подробна информация за продуктите на:
www.siegmund.com/F-connecting

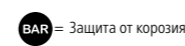
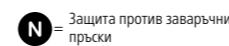
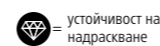

• = Складов продукт

○ = Продукт по поръчка

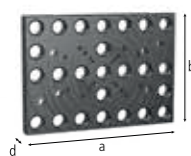

2-280250.P

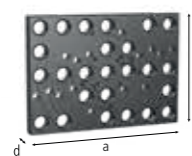

2-280251.P

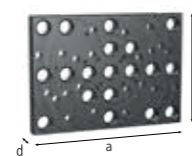

2-280252.P



2-280255

2-280250.P	Монтажна плоча 150 lbs с фиксиращ болт - нитрирани	1.256,00 лв
за фланец US Norm, ANSI / ASME B 16,5 150 lbs, от 1/2" до 8", Обект на доставка: 2x 280255, 2x 280256, 2x 280257, препоръчана за система 16: 000562 / 000520 / 000546, препоръчана за система 22: 028022 / 002822 / 000544		
Дължина: (a)	Ширина: (b)	Ø:
350 мм	250 мм	-
MS: (d)	Тегло:	
25 мм	14,00 кг	
2-280251.P	Монтажна плоча 300 lbs с фиксиращ болт - нитрирани	1.428,00 лв
за фланец US Norm, ANSI / ASME B 16,5 300 lbs, от 1/2" до 8", Обект на доставка: 2x 280255, 2x 280256, 2x 280257, 2x 280258, препоръчана за система 16: 000562 / 000520 / 000546, препоръчана за система 22: 028022 / 002822 / 000544		
Дължина: (a)	Ширина: (b)	Ø:
350 мм	250 мм	-
MS: (d)	Тегло:	
25 мм	14,00 кг	
2-280252.P	Монтажна плоча 400-600 lbs с фиксиращ болт - нитрирани	1.487,00 лв
за фланец US Norm, ANSI / ASME B 16,5 400-600 lbs, от 1/2" до 8", Обект на доставка: 2x 280255, 2x 280256, 2x 280257, 2x 280258, 2x 280259, препоръчана за система 16: 000562 / 000520 / 000546, препоръчана за система 22: 028022 / 002822 / 000544		
Дължина: (a)	Ширина: (b)	Ø:
350 мм	250 мм	-
MS: (d)	Тегло:	
25 мм	14,00 кг	
2-280255	Фиксиращ болт Ø 15,5 - полиран	33,00 лв
за 280250.P / 280251.P / 280252.P		
Дължина: (a)	Ширина: (b)	Ø:
39 мм	-	16 мм
MS: (d)	Тегло:	
-	0,03 кг	

MS=Дебелина на материала;

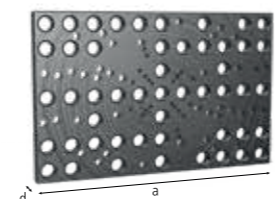

2-280220.P

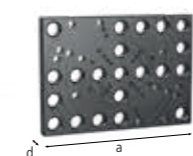

2-280221.P



2-280222



2-280223

2-280220.P	Свързваща плоча 550 за фланци по DIN с фиксиращ болт - нитрирани	1.363,00 лв
за DIN фланци DIN 2632 / 2633 номинални ширини DN 15 - DN 400, DIN фланци DIN 2634 / 2635 номинални ширини DN 50 - DN 300. Обект на доставка: 2x 280222, 2x 280223, 2x 280224, 2x 280225, 2x 280226, 2x 280227, препоръчана за система 16: 000562 / 000520 / 000546, препоръчана за система 22: 028022 / 002822 / 000544		
Дължина: (a)	Ширина: (b)	Ø:
550 мм	350 мм	-
MS: (d)	Тегло:	
25 мм	30,00 кг	
2-280221.P	Свързваща плоча 350 за фланци по DIN с фиксиращ болт - нитрирани	1.158,00 лв
за DIN фланци DIN 2633, номинална широчина DN 15 - DN 200. Обект на доставка: 2x 280222, 2x 280223, 2x 280224, препоръчана за система 16: 000562 / 000520 / 000546, препоръчана за система 22: 028022 / 002822 / 000544		
Дължина: (a)	Ширина: (b)	Ø:
350 мм	250 мм	-
MS: (d)	Тегло:	
25 мм	14,00 кг	
2-280222	Фиксиращ болт Ø 13,8 за отвор 8.1 - полиран	28,00 лв
за 280220.P / 280221.P		
Дължина: (a)	Ширина: (b)	Ø:
39 мм	-	14 мм
MS: (d)	Тегло:	
-	0,03 кг	
2-280223	Фиксиращ болт Ø 17,8 за отвор 10.1 - полиран	28,00 лв
за 280220.P / 280221.P		
Дължина: (a)	Ширина: (b)	Ø:
41 мм	-	18 мм
MS: (d)	Тегло:	
-	0,05 кг	

MS=Дебелина на материала;



2-280256



2-280257



2-280258



2-280259

2-280256	Фиксиращ болт Ø 18,9 - полиран	33,00 лв
за 280250.P / 280251.P / 280252.P		
Дължина: (a)	Ø:	Тегло:
41 мм	19 мм	0,05 кг
2-280257	Фиксиращ болт Ø 22,2 - полиран	35,00 лв
за 280250.P / 280251.P / 280252.P		
Дължина: (a)	Ø:	Тегло:
45 мм	22 мм	0,10 кг
2-280258	Фиксиращ болт Ø 25,2 - полиран	50,00 лв
за 280251.P / 280252.P		
Дължина: (a)	Ø:	Тегло:
50 мм	25 мм	0,14 кг
2-280259	Фиксиращ болт Ø 28,2 - полиран	55,00 лв
за 280252.P		
Дължина: (a)	Ø:	Тегло:
50 мм	28 мм	0,16 кг



2-280224



2-280225



2-280226



2-280227

2-280224	Фиксиращ болт Ø 21,8 за отвор 16.1 - полиран	28,00 лв
за 280220.P / 280221.P		
Дължина: (a)	Ø:	Тегло:
47 мм	22 мм	0,10 кг
2-280225	Фиксиращ болт Ø 25,8 за отвор 16.1 - полиран	44,00 лв
за 280220.P / 280221.P		
Дължина: (a)	Ø:	Тегло:
50 мм	26 мм	0,14 кг
2-280226	Фиксиращ болт Ø 29,8 за отвор 16.1 - полиран	44,00 лв
за 280220.P / 280221.P		
Дължина: (a)	Ø:	Тегло:
55 мм	30 мм	0,20 кг
2-280227	Фиксиращ болт Ø 32,8 за отвор 16.1 - полиран	44,00 лв
за 280220.P / 280221.P		
Дължина: (a)	Ø:	Тегло:
60 мм	33 мм	0,27 кг



Подробна информация за продуктите на: www.siegmund.com/F-flanges

= устойчивост на надраскване

= Защита против заваръчни пръски

= Защита от корозия

● = Складов продукт

○ = Продукт по поръчка

Siegmund Позиционер Roto

Рото-позиционерът Siegmund е идеален за заваряване, монтаж и поддръжка. Той има плавно регулируема вертикална настройка на височината с хидравлични функции на въртене и накланяне.

Предлагат се в различни размери с товароподемност от 1250 кг, 2000 кг, 3000 кг и 4500 кг. По поръчка се предлагат персонализирани размери.

След включване на захранването устройството е готово за употреба незабавно.

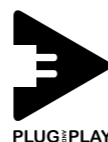
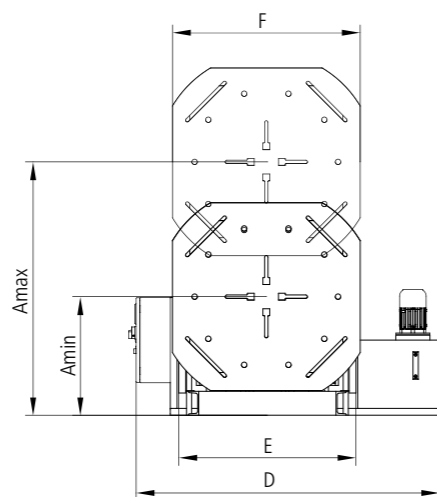
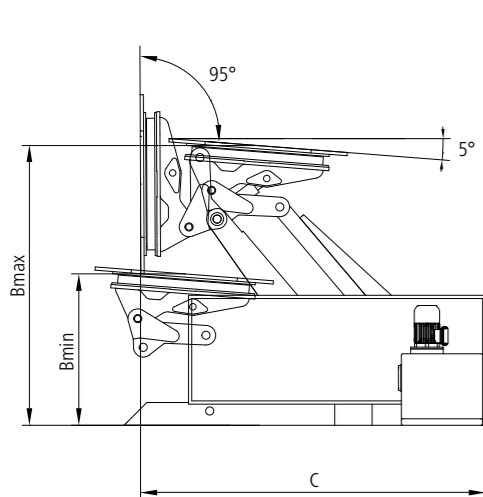

	RP 1250	RP 2000	RP 3000 ³	RP 4500 ³
Тегло на позиционер (без маса)	прибл. 757 кг	прибл. 930 кг	прибл. 1.477 кг	прибл. 2.500 кг
Макс. данни за товарносимости ¹	1.250 кг	2.000 кг	3.000 кг	4.500 кг
Маса обороти за минута (хидравлично)	2	2	2	-
Завъртане на масата за минута (електрически)	0 - 2	0 - 2	0 - 2	0 - 1,5
Макс. въртящ момент	490 Nm	1.570 Nm	2.350 Nm	5.300 Nm
Наклон на ъгъла	95°	95° (Алтернативно 140°)	95° (Алтернативно 140°)	95° (Алтернативно 140°)
Накланящ ефект	4.900 Nm	7.850 Nm	11.750 Nm	21.200 Nm
A - Вертикален обхват на движение	мин. 540 мм, макс. 1.120 мм	мин. 550 мм, макс. 1.300 мм	мин. 740 мм, макс. 1.590 мм	мин. 830 мм, макс. 2.080 мм
B - Горизонтален диапазон на движение	мин. 700 мм, макс. 1.280 мм	мин. 650 мм, макс. 1.400 мм	мин. 720 мм, макс. 1.570 мм	мин. 880 мм, макс. 2.130 мм
C - Дължина	1.760 мм	1.850 мм	2.400 мм	2.590 мм
D - Ширина	1.630 мм	1.660 мм	1.825 мм	2.270 мм
E - Ширина на рамката	750 мм	750 мм	930 мм	1.250 мм
F - Диаметър на фиксиращата плоча	Ø 800 мм	Ø 800 мм	1.100 x 1.100 мм	1.500 x 1.500 мм
Кат. №	6R120016	6R200016	6R300016	6R450016
Цена ²	52.890 лв	59.479 лв	69.744 лв	105.179 лв

¹ Моля прочетете: Максимално натоварване минус теглото на масата.

² без горен плот / осмогълен плот

³ За RP 3000 и RP 4500 препоръчваме осмогълни маси с ширина на плоскостите най-малко 1200 мм.

Характеристики

- Хидравлично въртене на стягащата плоча
- Накланяне с обхват до 95° (по желание до 140°)
- Хидравлично регулиране на височината и функция наклон
- Голяма работна площ, ниска височина
- По желание може да се заземят
- Опция въртене на стягащата плоча с електрическо задвижване (хидравлично регулиране на височината и функция наклон)

Продуктивност

- Бърза ориентация по детайла
- Оптималното ергономично позициониране предлага максимална производителност
- Един комплект-за повдигане, накланяне и завъртане
- Намалено време за престой

Ергономичност

- Максимален достъп до компонент, осигурява най-доброто представяне на продукта
- Намален риск от деформация

Качество

- Подобрено качество с гъвкаво позициониране (плоска позиция)
- Подобрено качество за максимален достъп



Повече информация:
www.siegmund.com/F-pos-r

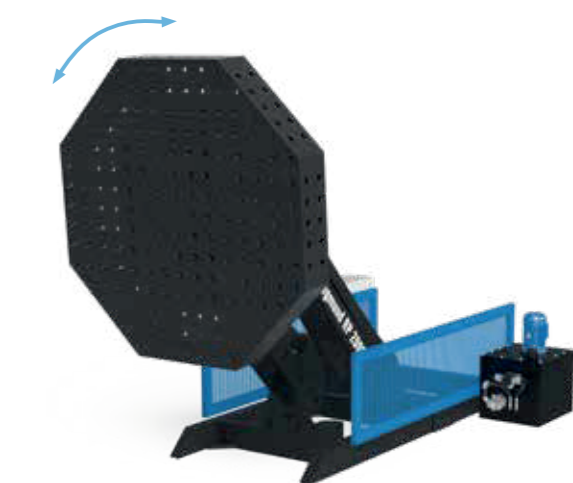
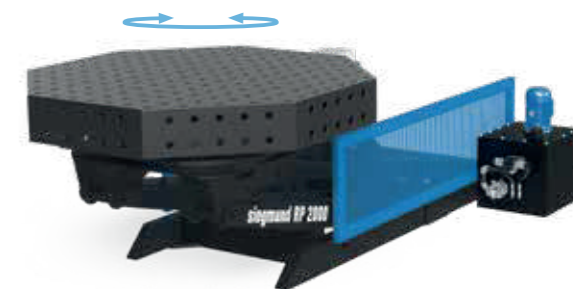

Ръчно управление (с кабел)

включено в основната цена (с изключение на контролния панел с функция за обучение), Бутони за управление за ръчна настройка, вкл. Монтаж, възможна е последваща инсталация

6R000150 за RP 1250, RP 2000, RP 3000, RP 4500 **2.566 лв**



Педал за управление

масата може да се завърта с помощта на вградената функция за стартиране и спиране, възможна е последваща инсталация

6R000250 за RP 1250, RP 2000, RP 3000, RP 4500 **3.713 лв**



Контролен панел с опция за самообучение

Програмиране, запаметяване и повтаряне на позиции, Ръчно управление (жично) на разположение срещу допълнително заплащане

6R000550 за RP 1250, RP 2000, RP 3000 **21.021 лв**

6R000560 за RP 4500 **23.860 лв**

Електромотор

RP 4500 Стандарт с електрическо задвижване, Безстепенна променлива скорост, Повдигане и накланяне чрез хидравлично задвижване

6R000450 за RP 1250 **6.589 лв**

6R000460 за RP 2000 **8.701 лв**

6R000470 за RP 3000 **8.336 лв**

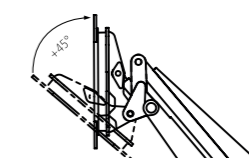

Ъгъл с наклон 140°

140° наклон на затапящият плот, въртене на осмогълни маси от 1200 мм в разширено положение не е възможно

6R000350 за RP 2000 **7.227 лв**

6R000360 за RP 3000 **8.756 лв**

Заземяване

Въртящо свързване на земята, свързано директно към устройството чрез шина, без усукване на кабела

6R000400 за RP 1250, RP 2000, RP 3000 **2.204 лв**

6R000410 за RP 4500 **2.640 лв**

Siegmund Synchrolift

Siegmund Synchrolift е електрически позиционер Head & Tailstock и е идеален за заваряване, монтаж и поддръжка. Позиционирането се осъществява чрез две електрически основни оси за повдигане и спускане и / или въртене наляво и надясно.

Предлагат се в различни размери с товарносимост 2000 кг, 4000 кг и 6000 кг. По поръчка се предлагат индивидуални размери.

След включване на захранването устройството е готово за употреба незабавно.

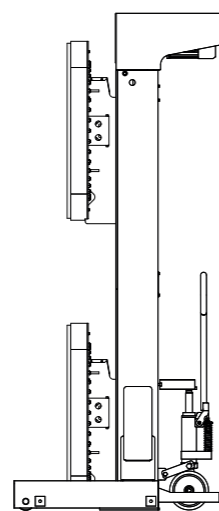
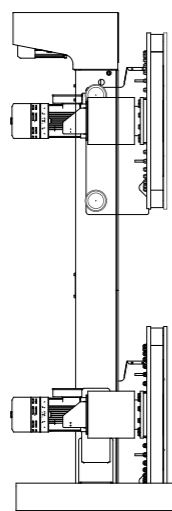
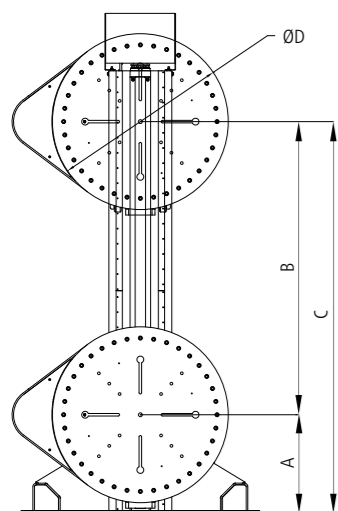

	SL 2000	SL 4000	SL 6000
Тегло на позиционер (без маса)	прибл. 1.200 кг	прибл. 1.150 кг	прибл. 1.300 кг
Макс. данни за товарносимост ¹	2.000 кг	4.000 кг	6.000 кг
Завъртане на масата за минута (електрически)	1	1	0,75
Макс. въртящ момент	3.000 Nm	3.500 Nm	5.500 Nm
Увеличаване и намаляване на скоростта	56 см/мин.	56 см/мин.	56 см/мин.
Завъртане на мотора	0,75 kW	0,55 kW	0,55 kW
Задвижване на мотора	2 kW	2 kW	2 kW
Височина на кулата	2.500 мм	2.500 мм	2.500 мм
A - Мин. обхват на движение	350 мм	350 мм	450 мм
B - Общ удар	1.450 мм	1.550 мм	1.500 мм
C - макс. обхват на движение	1.800 мм	1.900 мм	1.950 мм
D - Диаметър на фиксиращата плоча	Ø 600 мм	Ø 600 мм	Ø 800 мм
Кат. №	65200016	65400016	65600016
Цена ²	78.008 лв	95.015 лв	109.176 лв

¹ Моля прочетете: Максимално натоварване минус теглото на масата.

² без горен плот / осмогълен плот

Характеристики

- Дисплей за настройка на позиционера
- Постоянно завъртане на стягащата плоча
- Повдигач на палети за повторно позициониране
- Висока точност на повторение
- По желание може да се заземят

Продуктивност

- Бърза ориентация по детайла
- Оптималното ергономично позициониране предлага максимална производителност
- Един комплект за повдигане и завъртане
- Намалено време за престой

Ергономичност

- Максимален достъп до компонент, осигурява най-доброто представяне на продукта
- Намален риск от деформация

Качество

- Подобрено качество с гъвкаво позициониране (плоска позиция)
- Подобрено качество за максимален достъп



Повече информация:
www.siegmund.com/F-pos-s



Ръчно управление (с кабел)

включено в основната цена, Бутони за управление за ръчна настройка, вкл. Монтаж, възможна е последваща инсталация

65000150 за SL 2000, SL 4000, SL 6000 **2.523 лв**



Контролен панел с опция за самообучение

Програмиране, запаметяване и повтаряне на позиции

65000550 за SL 2000, SL 4000, SL 6000 **13.377 лв**

Заземяване

Въртящо свързване на земята, свързано директно към устройството чрез шина, без усукване на кабела

65000400 за SL 2000, SL 4000, SL 6000 **2.389 лв**



Педал за управление

масата може да се завърта с помощта на вградената функция за стартиране и спиране, възможна е последваща инсталация

65000250 за SL 2000, SL 4000, SL 6000 **3.346 лв**



Подови релси

движещи се опори, успоредни една на друга

65000640 Релса 2 м **612 лв**

65000641 Удължение Релса 2 м **345 лв**

65000650 Двойни релси 2 м **1.223 лв**

65000651 Удължение Двойни релси 2 м **688 лв**

Siegmund M-позиционер

Siegmund M-Positioner е идеален за заваряване, монтаж и поддръжка. Позиционирането става чрез ръчно задвижвано колело.

Предлага се в два различни размера с товароподемност от 500 кг и 1500 кг.

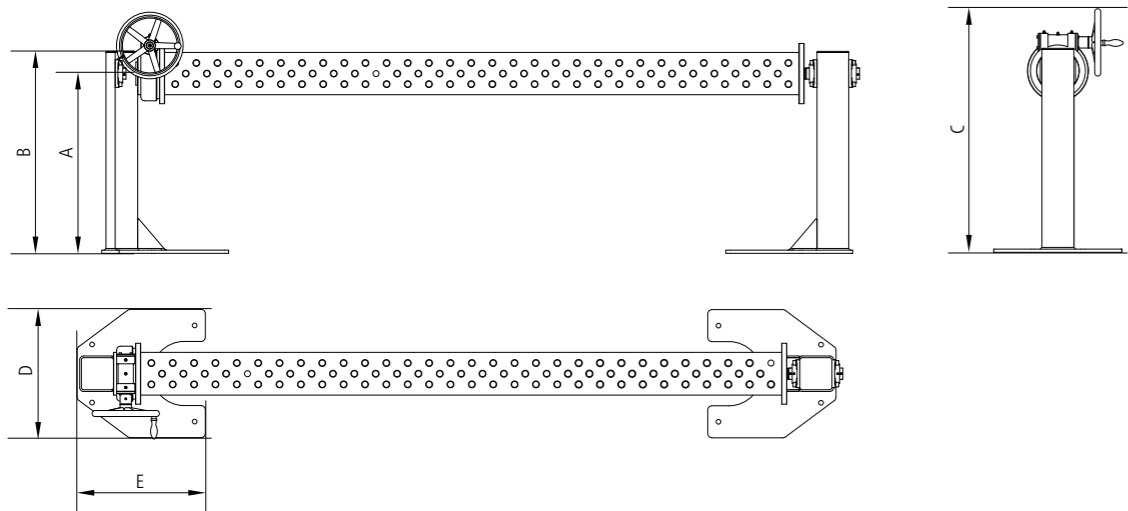

	MP 500	MP 1500
Тегло на позиционер (без греди)	прибл. 110 кг	прибл. 180 кг
Макс. данни за товаросимости ¹	500 кг	1.500 кг
Въртящ момент	100 Nm	900 Nm
Контрол	Ръчно колело с дръжка Ø 200 мм	Ръчно колело с дръжка Ø 315 мм
Движение	ръчно	ръчно
Съотношение на предавките	1:73	1:73
Ос на въртене	хоризонтален	хоризонтален
Греда U-Share съвместимост	System 16	System 28
Макс. дължина греда U-Share	1.500 мм	3.000 мм
A - Работна височина	850 мм	850 мм
B - Височина на кулата	955 мм	955 мм
C - Обща височина	1.083 мм	1.140 мм
D - Ширина на основната плоча	500 мм	600 мм
E - Дължина на основната плоча	400 мм	600 мм
Кат. №	6M050016	6M150016
Цена ²	12.088 лв	12.709 лв

¹ Моля прочетете: Максимално натоварване минус теглото на U-Square.

² без греди

Характеристики

- Предаване на сила чрез лагер
- Задвижете ръчно колелото
- Универсален фланец за стягане на греди Siegmund
- Стенд с възможност за закрепване към земята
- Стягане на компонентите на греди Siegmund

Продуктивност

- Бърза ориентация по детайла
- Оптималното ергономично позициониране предлага максимална производителност
- Настройка за ротация
- Намалено време за престой

Ергономичност

- Максимален достъп до компонент, осигурява най-доброто представяне на продукта
- Намален риск от деформация

Качество

- Подобрено качество с гъвкаво позициониране (плоска позиция)
- Подобрено качество за максимален достъп



Повече информация:
www.siegmund.com/F-pos-m

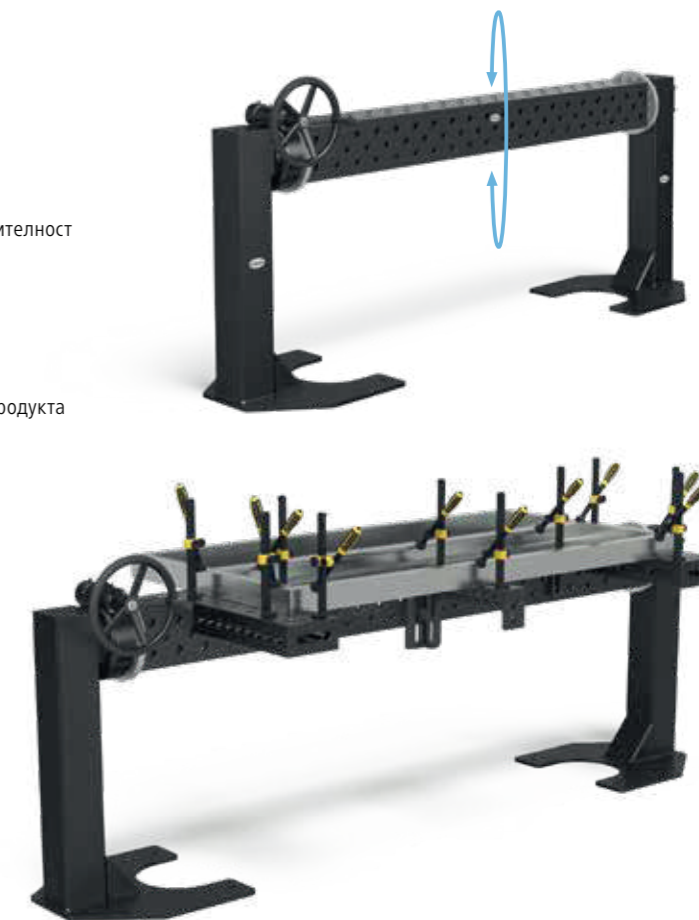

Подробна информация
за продуктите на:
www.siegmund.com

Заваръчни маси за позиционери



Размери	Страничен борд на маса 100 мм Решетка 50x50 мм с плазмено-нитрирано покритие ¹	Страничен борд на маса 50 мм Решетка 50x50 мм с плазмено-нитрирано покритие ¹	без страничен панел (12 мм) Решетка 50x50 мм с плазмено-нитрирано покритие ¹
500 мм			3.486 лв Тегло припл. 54 кг Кат. № 2-950500.P
600 мм	5.947 лв Тегло припл. 98 кг Кат. № 2-920616.P	5.353 лв Тегло припл. 80 кг Кат. № 2-920616.1.P	3.872 лв Тегло припл. 63 кг Кат. № 2-950600.P
800 мм	8.769 лв Тегло припл. 131 кг Кат. № 2-920816.P	7.893 лв Тегло припл. 104 кг Кат. № 2-920816.1.P	5.709 лв Тегло припл. 84 кг Кат. № 2-950800.P
1000 мм	10.492 лв Тегло припл. 171 кг Кат. № 2-921016.P	9.441 лв Тегло припл. 139 кг Кат. № 2-921016.1.P	6.827 лв Тегло припл. 111 кг Кат. № 2-951000.P
1200 мм	13.204 лв Тегло припл. 229 кг Кат. № 2-921216.P	11.883 лв Тегло припл. 188 кг Кат. № 2-921216.1.P	8.594 лв Тегло припл. 157 кг Кат. № 2-951200.P
Тежкотоварен	Доплащане за свързваща плоча по поръчка 1.428 лв Кат. № 0-940000		Доплащане за персонализиране на адаптерен плот/кръг за пробиване 1.061 лв Кат. № 0-940000.1



Размери	Страничен борд на маса 150 мм Решетка 100x100 мм с плазмено-нитрирано покритие ¹	без страничен панел (18 мм) Решетка 100x100 мм с плазмено-нитрирано покритие ¹
600 мм		4.833 лв Тегло припл. 79 кг Кат. № 2-930600.P
800 мм	10.274 лв Тегло припл. 210 кг Кат. № 2-920822.P	6.041 лв Тегло припл. 112 кг Кат. № 2-930800.P
1000 мм	11.785 лв Тегло припл. 276 кг Кат. № 2-921022.P	7.251 лв Тегло припл. 155 кг Кат. № 2-931000.P
1200 мм	17.527 лв Тегло припл. 368 кг Кат. № 2-921222.P	9.140 лв Тегло припл. 220 кг Кат. № 2-931200.P
1400 мм	19.038 лв Тегло припл. 477 кг Кат. № 2-921422.P	11.499 лв Тегло припл. 305 кг Кат. № 2-931400.P
1500 мм	20.547 лв Тегло припл. 525 кг Кат. № 2-921522.P	12.189 лв Тегло припл. 339 кг Кат. № 2-931500.P
1600 мм	22.058 лв Тегло припл. 604 кг Кат. № 2-921622.P	
1700 мм	23.937 лв Тегло припл. 655 кг Кат. № 2-921722.P	
1800 мм	23.570 лв Тегло припл. 710 кг Кат. № 2-921822.P	
Тежкотоварен	Доплащане за свързваща плоча по поръчка 1.428 лв Кат. № 0-940000	Доплащане за персонализиране на адаптерен плот/кръг за пробиване 1.061 лв Кат. № 0-940000.1

Подходящ за всички позиционери Siegmund тип Roto и Synchronlift.

По поръчка могат да се произведат маси с различни размери.

Тегло = Осмоъгълна плоча + Палет

¹ с плазмено-нитрирано покритие

Добре защитени от корозия, драскотини и заваръчни пръски.

Подходящ за всички позиционери Siegmund тип Roto и Synchronlift.

По поръчка могат да се произведат маси с различни размери.

Тегло = Осмоъгълна плоча + Палет

¹ с плазмено-нитрирано покритие

Добре защитени от корозия, драскотини и заваръчни пръски.

Характеристики

Премиум стомана S355J2+N, плазмено нитрирана, VAR-покритие

Отвори Ø 16 мм
Решетка 50x50 мм
Дебелина на материала 12 мм

Осмоъгълната маса е особено подходяща за използване върху позиционери на работи. Осмоъгълната маса предлага подобни опции за захващане като система 16, поради паралелния модел на отворите в горната част. За да отговори на индивидуалните ви изисквания, масата може да бъде адаптирана към вашата производствена среда при поискване.

свързваща плоча

По поръчка, можем да произведем свързваща плоча със специално присъединяване, според вашите нужди, срещу допълнително заплащане. Поради персонализирането, теглото може да варира. адаптерните плочи не са включени стандартно в осмоъгълните маси.

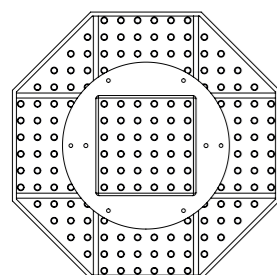
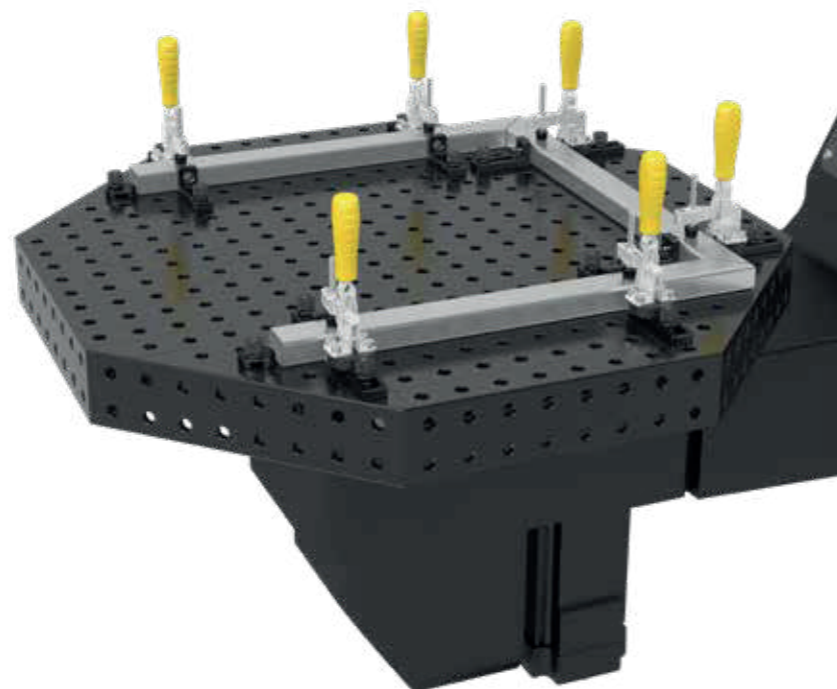

Характеристики

Премиум стомана S355J2+N, плазмено нитрирана, VAR-покритие

Отвори Ø 22 мм
Решетка 100x100 мм
Дебелина на материала 18 мм

Осмоъгълната маса е особено подходяща за използване върху позиционери на работи. Осмоъгълната маса предлага подобни опции за захващане като система 22, поради паралелния модел на отворите в горната част. За да отговори на индивидуалните ви изисквания, масата може да бъде адаптирана към вашата производствена среда при поискване.

свързваща плоча

По поръчка, можем да произведем свързваща плоча със специално присъединяване, според вашите нужди, срещу допълнително заплащане. Поради персонализирането, теглото може да варира. адаптерните плочи не са включени стандартно в осмоъгълните маси.

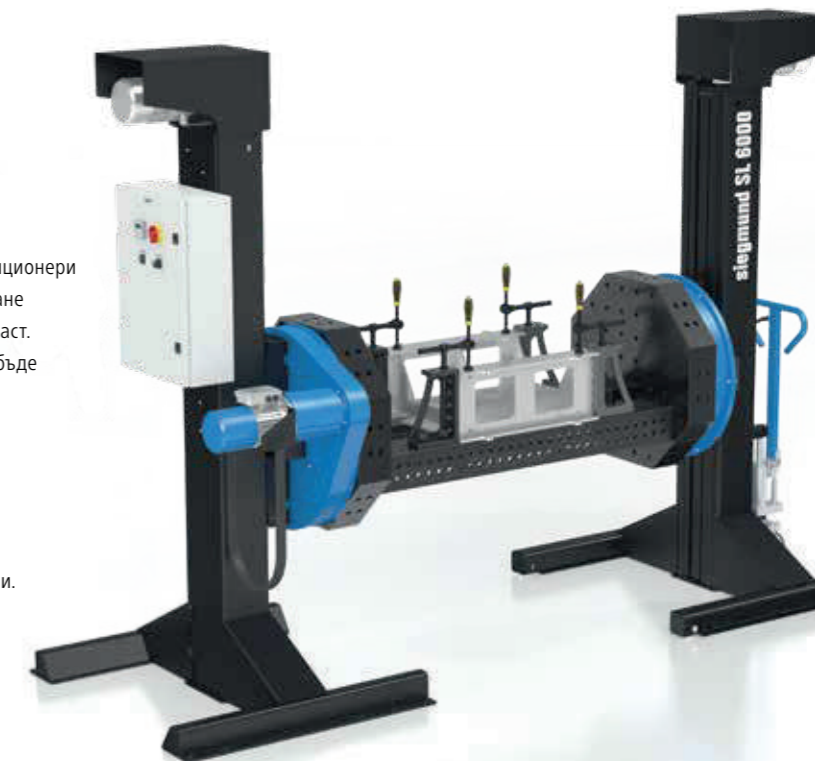
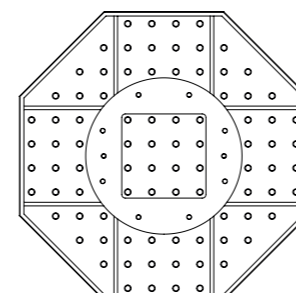

Илюстрацията показва: Siegmund Synchronlift Позиционер
Повече информация: www.siegmund.com/F-pos-s



Размери	Страничен борд на маса 200 мм Решетка 100x100 мм с плазмено-нитрирано покритие ¹	Страничен борд на маса 100 мм Решетка 100x100 мм с плазмено-нитрирано покритие ¹	без страничен панел (25 мм) Решетка 100x100 мм с плазмено-нитрирано покритие ¹
600 мм			5.370 лв Тегло при бл. 94 кг Кат. № 2-940600.P
800 мм	11.416 лв Тегло при бл. 261 кг Кат. № 2-920800.P	10.068 лв Тегло при бл. 203 кг Кат. № 2-920800.1.P	6.714 лв Тегло при бл. 139 кг Кат. № 2-940800.P
1000 мм	13.093 лв Тегло при бл. 386 кг Кат. № 2-921000.P	11.416 лв Тегло при бл. 279 кг Кат. № 2-921000.1.P	8.055 лв Тегло при бл. 198 кг Кат. № 2-941000.P
1200 мм	19.473 лв Тегло при бл. 514 кг Кат. № 2-921200.P	14.770 лв Тегло при бл. 380 кг Кат. № 2-921200.1.P	10.151 лв Тегло при бл. 280 кг Кат. № 2-941200.P
1400 мм	21.152 лв Тегло при бл. 660 кг Кат. № 2-921400.P	18.132 лв Тегло при бл. 501 кг Кат. № 2-921400.1.P	12.774 лв Тегло при бл. 388 кг Кат. № 2-941400.P
1500 мм	22.832 лв Тегло при бл. 726 кг Кат. № 2-921500.P	19.473 лв Тегло при бл. 557 кг Кат. № 2-921500.1.P	13.541 лв Тегло при бл. 435 кг Кат. № 2-941500.P
1600 мм	24.509 лв Тегло при бл. 825 кг Кат. № 2-921600.P	20.145 лв Тегло при бл. 649 кг Кат. № 2-921600.1.P	
1700 мм	26.595 лв Тегло при бл. 896 кг Кат. № 2-921700.P	22.607 лв Тегло при бл. 705 кг Кат. № 2-921700.1.P	
1800 мм	26.188 лв Тегло при бл. 974 кг Кат. № 2-921800.P	24.509 лв Тегло при бл. 780 кг Кат. № 2-921800.1.P	
Тежкотоварен	Доплащане за свързваща плоча по поръчка 1.428 лв Кат. № 0-940000		Доплащане за персонализиране на адаптерен плот/кръг за пробиване 1.061 лв Кат. № 0-940000.1

! Подходящ за всички позиционери Siegmund тип Roto и Synchronlift.
По поръчка могат да се произведат маси с различни размери.
Тегло = Осмоъгълна плоча + Палет

¹ с плазмено-нитрирано покритие
Добре защитени от корозия,
драскотини и заваръчни пръски.

Характеристики

Премиум стомана S355J2+N,
плазмено нитрирана, BAR-покритие

Отвори Ø 28 мм
Решетка 100x100 мм
Дебелина на материала 25 мм

Осмоъгълната маса е особено подходяща за използване върху позиционери на работи. Осмоъгълната маса предлага подобни опции за захващане като система 28, поради паралелния модел на отворите в горната част. За да отговори на индивидуалните ви изисквания, масата може да бъде адаптирана към вашата производствена среда при поискване.

свързваща плоча
По поръчка, можем да произведем свързваща плоча със специално присъединяване, според вашите нужди, срещу допълнително заплащане. Поради персонализирането, теглото може да варира. адаптерните плочи не са включени стандартно в осмоъгълните маси.



Илюстрацията показва:
Siegmund Позиционер Roto
Повече информация:
www.siegmund.com/F-pos-r

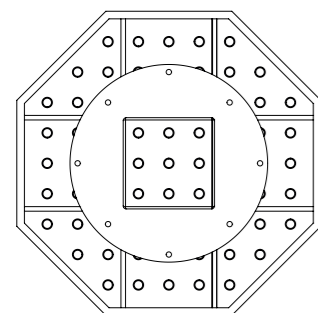

Premium Light ²

-40% До 40% намаление на теглото в сравнение с конвенционално използвания материал!



Размери	Страничен борд на маса 200 мм Решетка 100x100 мм с плазмено-нитрирано покритие ¹	Страничен борд на маса 100 мм Решетка 100x100 мм с плазмено-нитрирано покритие ¹	без страничен панел (15 мм) Решетка 100x100 мм с плазмено-нитрирано покритие ¹
600 мм			5.370 лв Тегло при бл. 69 кг Кат. № 2-840600.P
800 мм	11.416 лв Тегло при бл. 221 кг Кат. № 2-820800.P	10.068 лв Тегло при бл. 152 кг Кат. № 2-820800.1.P	6.714 лв Тегло при бл. 95 кг Кат. № 2-840800.P
1000 мм	13.093 лв Тегло при бл. 285 кг Кат. № 2-821000.P	11.416 лв Тегло при бл. 199 кг Кат. № 2-821000.1.P	8.055 лв Тегло при бл. 142 кг Кат. № 2-841000.P
1200 мм	19.473 лв Тегло при бл. 373 кг Кат. № 2-821200.P	14.770 лв Тегло при бл. 269 кг Кат. № 2-821200.1.P	10.151 лв Тегло при бл. 205 кг Кат. № 2-841200.P
1400 мм	21.152 лв Тегло при бл. 467 кг Кат. № 2-821400.P	18.132 лв Тегло при бл. 350 кг Кат. № 2-821400.1.P	12.774 лв Тегло при бл. 254 кг Кат. № 2-841400.P
1500 мм	22.832 лв Тегло при бл. 511 кг Кат. № 2-821500.P	19.473 лв Тегло при бл. 381 кг Кат. № 2-821500.1.P	13.541 лв Тегло при бл. 310 кг Кат. № 2-841500.P
1600 мм	24.509 лв Тегло при бл. 585 кг Кат. № 2-821600.P	20.145 лв Тегло при бл. 450 кг Кат. № 2-821600.1.P	
1700 мм	26.595 лв Тегло при бл. 640 кг Кат. № 2-821700.P	22.607 лв Тегло при бл. 487 кг Кат. № 2-821700.1.P	
1800 мм	26.188 лв Тегло при бл. 679 кг Кат. № 2-821800.P	24.509 лв Тегло при бл. 527 кг Кат. № 2-821800.1.P	
Тежкотоварен	Доплащане за свързваща плоча по поръчка 1.428 лв Кат. № 0-940000		Доплащане за персонализиране на адаптерен плот/кръг за пробиване 1.061 лв Кат. № 0-940000.1

! Подходящ за всички позиционери Siegmund тип Roto и Synchronlift.
По поръчка могат да се произведат маси с различни размери.
Тегло = Осмоъгълна плоча + Палет

¹ с плазмено-нитрирано покритие
Добре защитени от корозия,
драскотини и заваръчни пръски.

Характеристики

! инструментална стомана X8.7,
плазмено нитрирана, BAR-покритие

Отвори Ø 28 мм
Решетка 100x100 мм
NEW Дебелина на материала 15 мм

Осмоъгълната маса е особено подходяща за използване върху позиционери на работи. Осмоъгълната маса предлага подобни опции за захващане като система 28, поради паралелния модел на отворите в горната част. За да отговори на индивидуалните ви изисквания, масата може да бъде адаптирана към вашата производствена среда при поискване.

свързваща плоча
По поръчка, можем да произведем свързваща плоча със специално присъединяване, според вашите нужди, срещу допълнително заплащане. Поради персонализирането, теглото може да варира. адаптерните плочи не са включени стандартно в осмоъгълните маси.

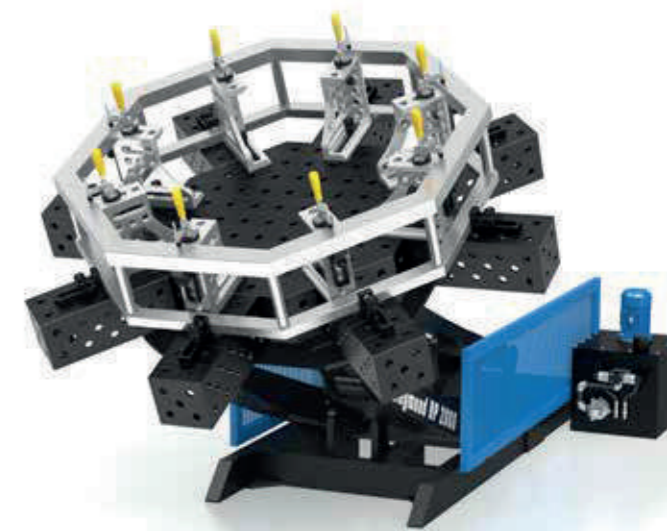

Илюстрацията показва:
Siegmund Позиционер Roto
Повече информация:
www.siegmund.com/F-pos-r

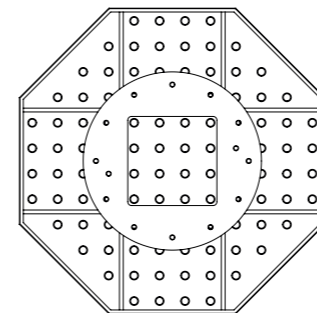

Siegmund в действие

Машиностроене и конструкция

Вече 35 години KORAX произвежда оборудване и машини за хранително-вкусовата промишленост, особено за месопереработвателната индустрия. Продуктовата гама включва транспортни ленти и системи, камери за готвене и пушене, оборудване за пречистване на отпадъчни води и различни системи за почистване. Дъщерното дружество KORAX Solar беше първата компания в Унгария, която започна да произвежда слънчеви панели преди 15 години и сега е един от най-големите производители на слънчеви системи в Централна Европа.

Конструкционните стоманени материали и неръждаема стомана се обработват във фабриката им. За да се съкратят времето за монтаж и допълнително да се подобри качеството на продуктите, работните места са оборудвани с няколко маси Siegmund. Този пример показва сглобяването и заваряването на хранителна транспортна количка.

Обработка неръждаема стомана – Inox Ajanović, Tešanj (BH)

INOX Ajanović, основана през 2000 г., лидерът в преработката на неръждаема стомана в Босна и Херцеговина, произвежда индустриално оборудване, продукти за вътрешно и външно обзавеждане, както и части за яхти за широк спектър от индустрии.

Компанията работи върху около 50 заваръчни маси Siegmund в различни размери и системи всеки ден. В поредицата от снимки показваме производството на рамка за маса. Управляващият директор Муйканович от INOX Ajanović за Siegmund: „Тъй като ние произвеждаме голямо разнообразие от продукти всеки ден, настройката на нашата маса се променя постоянно. Продуктите на Siegmund са достатъчно гъвкави, за да отговорят на тези промени бързо и без усилия. С инструментите и масите на Siegmund можем да възпроизвеждаме един и същ резултат всеки път, което прави серийното производство по-бързо и по-точно.“

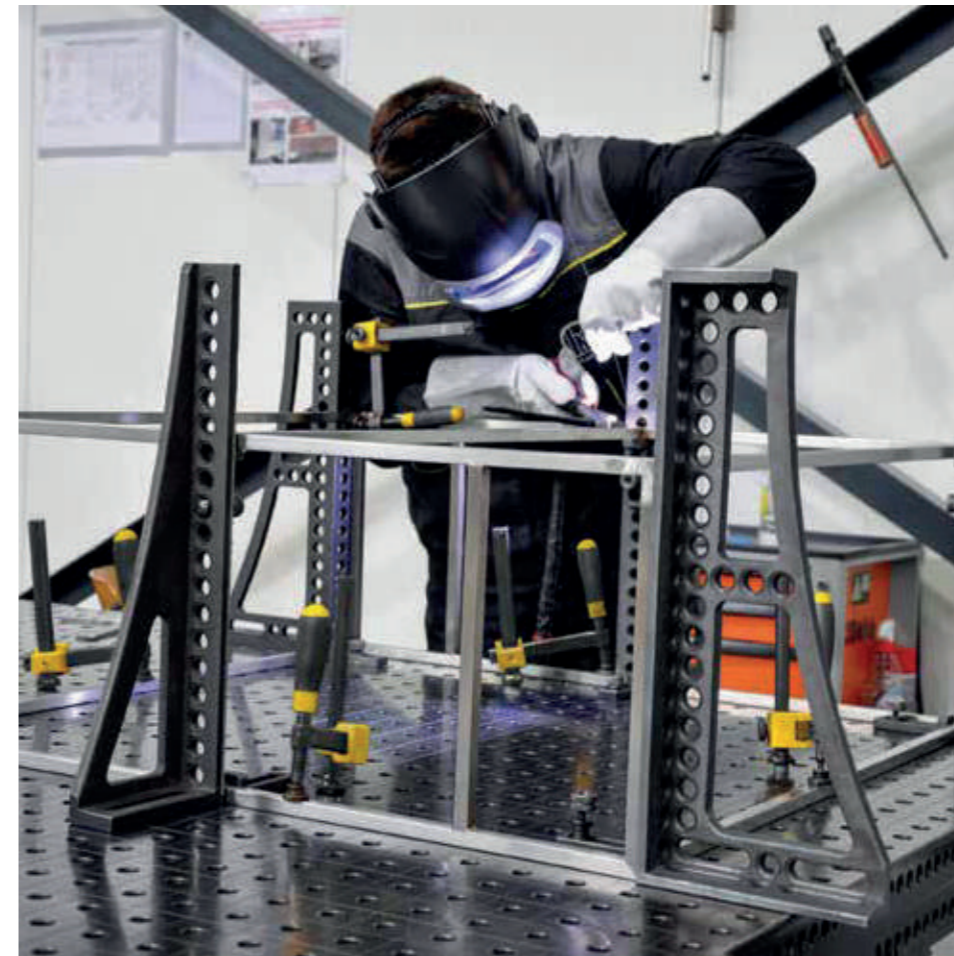

В световен мащаб

Всеки ден занаятчиите и индустриалните предприятия разчитат на заваръчни маси Siegmund. Възползвайте се от различните възможности за приложение.



Всички практически примери на www.siegmund.com/F-practice



Siegmund в действие

Изграждане на превозни средства – Red Beard’s Garage, Sweetwater, TN (USA)

Историята на Red Beard’s Garage започва през 2015 г., когато основателят Грег ремонтира картинга на дъщеря си в гаража си. За да помогне на други хора със подобни проблеми, той заснема работния процес и предоставя видеоклиповете онлайн. Днес екипът на Red Beard’s Garage, състоящ се от няколко члена, произвежда всякакви картин автомобили и офроуд превозни средства и поддържа успешен канал в YouTube.

За да се справи с огромните предизвикателства в конструкцията на превозните средства, екипът реализира почти всички работни стъпки на заваръчната маса на Siegmund и работната станция Siegmund Workstation.

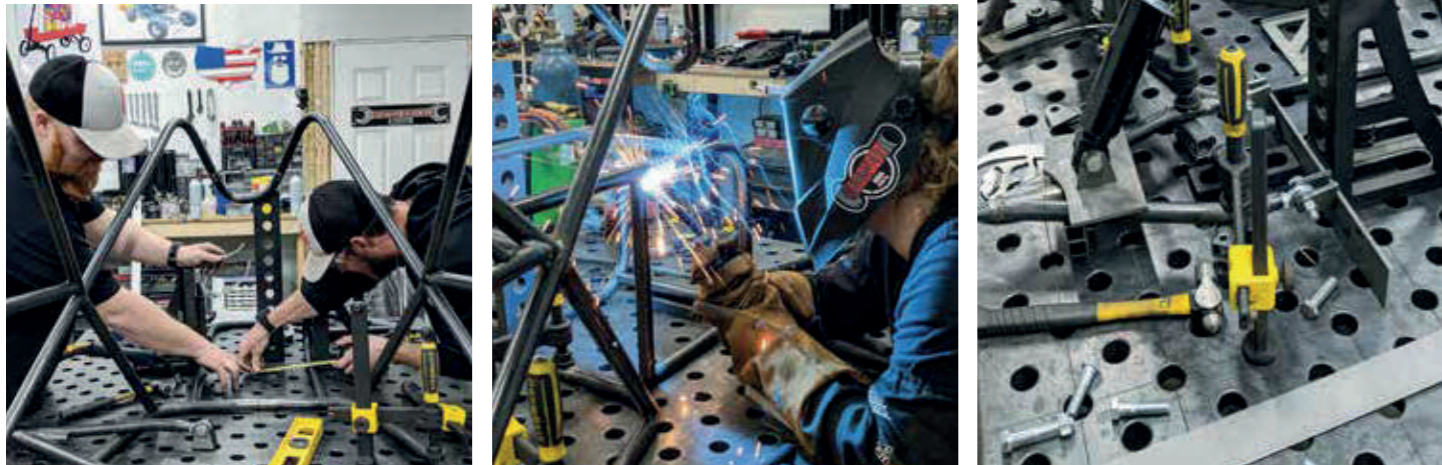
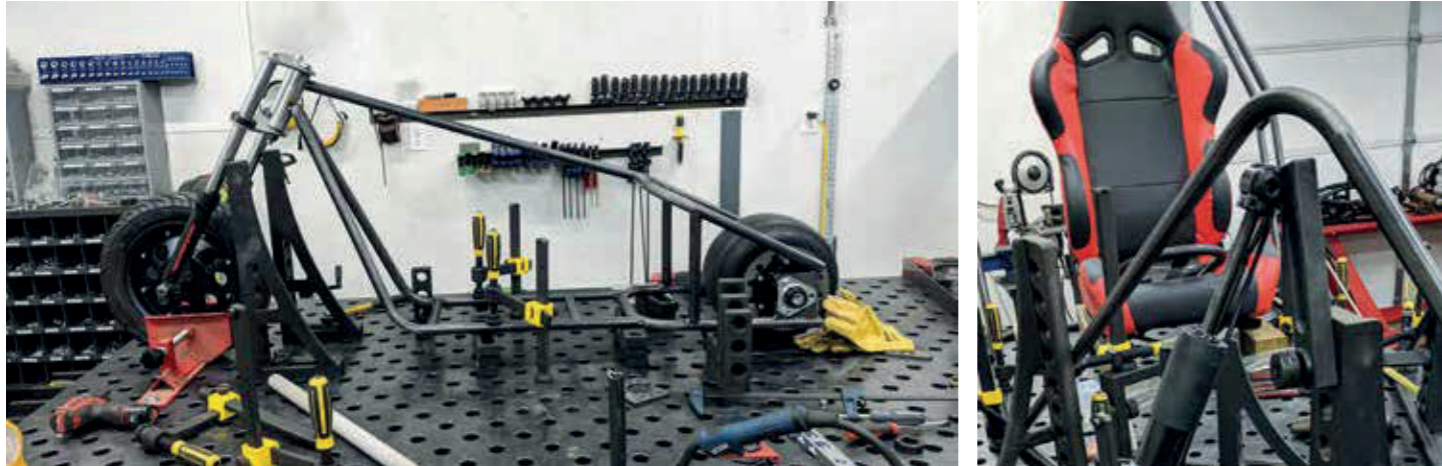
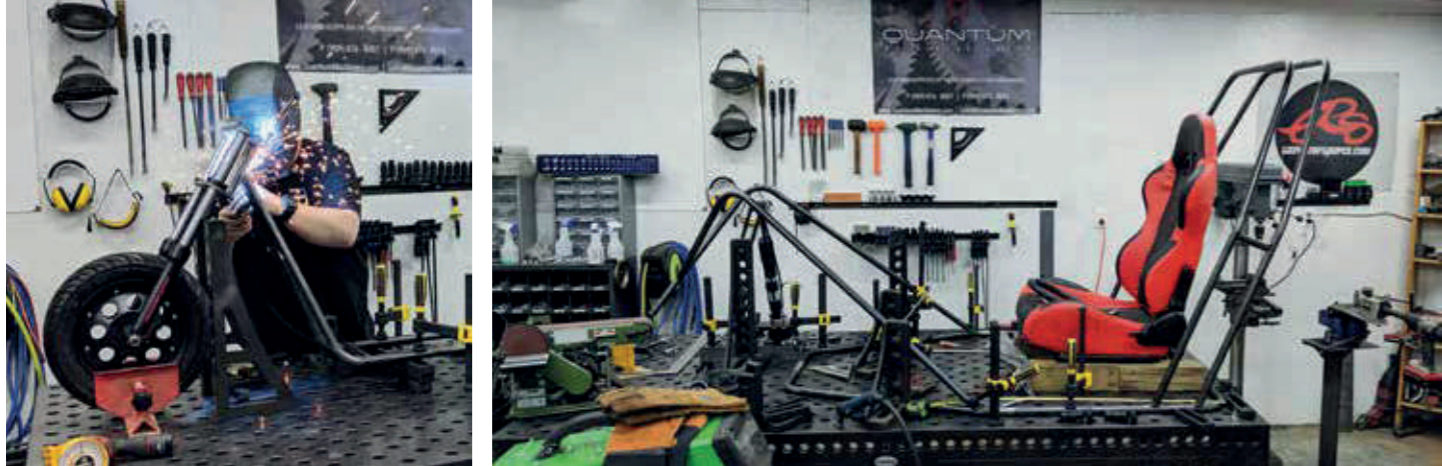

Релсова система

С релсовата система на Siegmund проектите с всякакъв размер могат да бъдат позиционирани и захванати точно. Изключително прецизният монтаж създава структурирано работно пространство с максимална прецизност и минимален толеранс.

Комбинацията от маси, свързващи рамки и аксесоари води до безкрайни опции за захващане във всяко измерение. С помощта на крака с колелца, масите и аксесоарите могат лесно да се преместват по релсите и да се фиксират в 100 мм решетка.

Пример: При дължина от 25000 мм има само отклонение от прил. 2 мм.
(Когато е монтиран с подходящо измервателно оборудване и постоянна температура)

нашата Препоръка:
Носеща и фундаментна релса с интегрирана кръгла релса за лесно движение на компонентите

 Повече информация и версии на продукта:
www.siegmund.com/F-rail

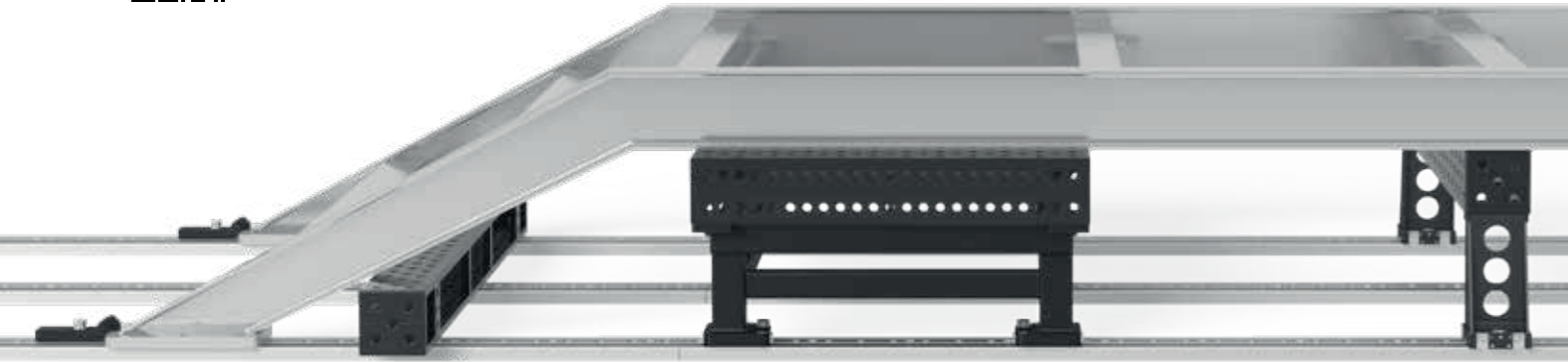

Платформена система

Платформената система Siegmund опростява работата с много големи или тежки компоненти. При сглобяване се създава структурирана и прецизна работна повърхност от всякакъв размер. Платформите имат решетка с отвори и оразмерителни линии за максимална гъвкавост и точност. Платформената система може да бъде монтирана точно под, както и над пода и разширена по всяко време.

 Повече информация и версии на продукта:
www.siegmund.com/F-platform

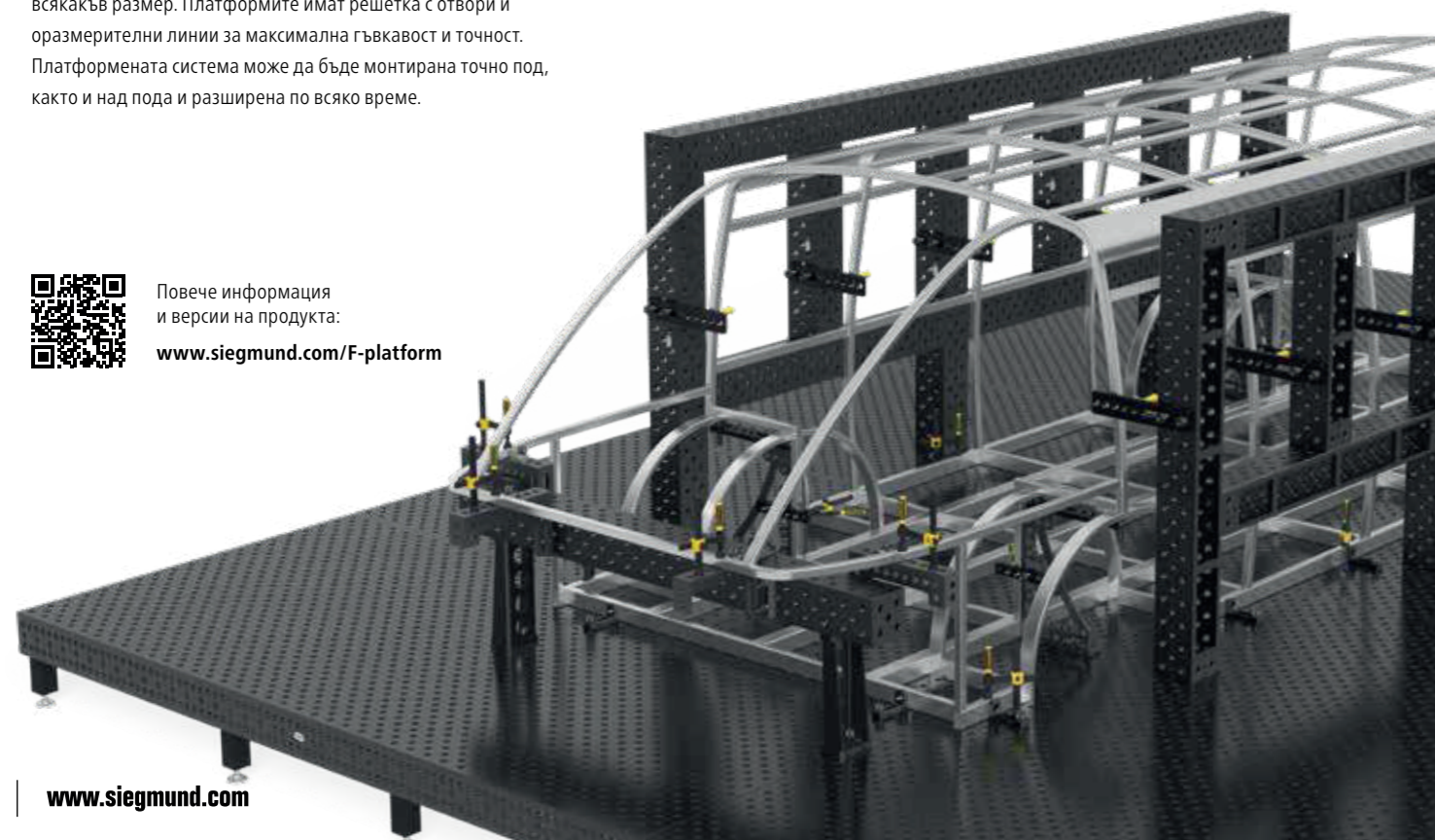

news



 *Искате ли винаги да сте в течение на нещата и никога да не пропускате новини?*

Последвайте ни

Последните новини, нови продукти и промоции са достъпни на нашите сайтове в социалните медии. Последвайте ни сега и никога не пропускайте нищо!

-  [siegmundgroup](#)
-  [Bernd.Siegmund.GmbH](#)
-  [siegmund.welding](#)
-  [berndsiegmundgmbh](#)
-  [berndsiegmundgmbh](#)

Siegmund Уебсайт

На www.siegmund.com ще намерите:

- Пълен преглед на цялата ни продуктова гама
- подробна техническа информация
- Допълнителни продукти и промоции
- Многобройни видеоклипове за продукти и приложения
- Много интересни практически примери
- и още много

 www.siegmund.com

Цените са посочени в лева, без ДДС, без разходи за опаковане и транспорт. В случай на организиране на собствен транспорт, се начисляват следните разходи за опаковане: Система 22 и 28 (Basic / Professional 750 / Professional Extreme 8.7 / Professional Extreme 8.8) 170 лв. до 190 лв. Система 16 (Basic / Professional 750 / Professional Extreme 8.7) 100 лв. до 190 лв. Минимална стойност на поръчка 100 лв. Техническите данни подлежат на промяна. От склад в Обертмаршаузен. Препродажба запазена. Прилагат се нашите Общи бизнес условия. Предмет на промени в цените и грешки при печат.

Всички текстове, картини и дизайни са защитени с авторско право от Bernd Siegmund GmbH. Никаква част от брошурата не може да бъде редактирана аналогично или дигитално или по друг начин, не може да бъде копирана, разпространявана или публикувана, без писмено одобрение от законния собственик. Престъпленията са преследвани от закона.
© 2023 Bernd Siegmund GmbH

siegmund

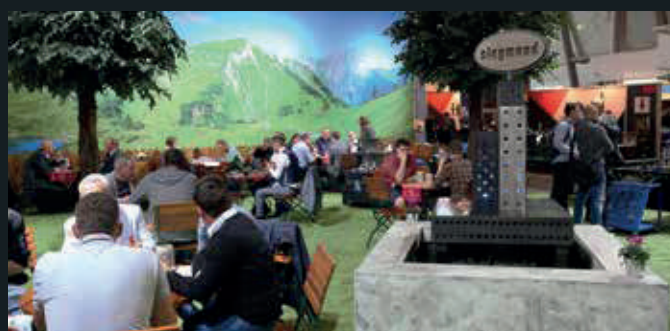

Любезно сте поканени на щанда ни за лека закуска.



Моля да откриете търговско изложение в календара на:

www.siegmund.com/F-exhibition

ПРОИЗВОДИТЕЛ:

Bernd Siegmund GmbH
Landsberger Str. 180
86507 Oberottmarshausen
Германия (Бавария)
Тел: (0049) 0 82 03 / 96 07 - 0
Факс: (0049) 0 82 03 / 96 07 - 33
E-Mail: info@siegmund.com
www.siegmund.com

ВАШИЯТ ПАРТНЬОР ЗА ЗАВАРЪЧНИ МАСИ И ФИКСАТОРИ:

„Каммартон България“ ЕООД
София 1220
бул. Илиенско шосе 8
Тел: (02) 926 6060 / (02) 936 0040
Факс: (02) 936 0032
E-Mail: info@kammarton.com

■ Не искам повече продуктова информация