



КАММАР ТОН

ПРОМОЦИЯ
ТЕХНОМЕБЕЛ
2024





„Твърди“ гъби за ръчно шлайфане с абразивни зърна

от алуминиев окис

1.74 лв. / брой

За обработка на дървени детайли със сложна повърхнина (с или без покритие), на вътрешни равнини или ъгли. **Размери:** 98 x 69 x 26 mm; **Опаковка:** 100 броя

Номер за поръчка	Вид	Зърнистост
ЕКАМ-1120	Средна	60/150
ЕКАМ-1393	Фина	100/220
ЕКАМ-1394	Естра фина	180/320

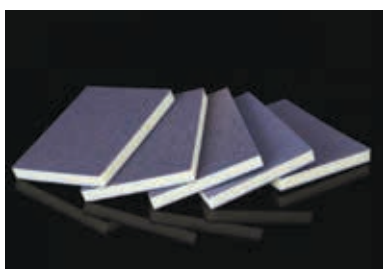

„Меки“ гъби за ръчно шлайфане с абразивни зърна

от силициев карбид

1.32 лв. / брой

За обработка на тесни детайли от дървесина със сложна повърхнина (с или без покритие). **Размери:** 120 x 98 x 13 mm; **Опаковка:** 100 броя

Номер за поръчка	Вид	Зърнистост
ЕКАМ-1121	Фина	100/220
ЕКАМ-1122	Естра фина	180/320



Широки ленти за калибровъчни шлайф машини

За натоварен режим на шлайфане на мека и твърда дървесина, MDF, кожа, гума, текстил, стомана и неръждаема стомана.

ЕКА 1000 F е продукт с общо предназначение, подходящ за широка гама от приложения и материали.

Ефективният и траен абразив от алуминиев оксид заедно със здравата хартиена основа (дебелина F) позволява висока степен на отстраняване на материала и фино повърхностно покритие.

Антистатичната хартиена основа заедно с отворено покритие, намалява до минимум запушването, като удължава живота на продукта и допринася за минимално покритие с прах върху шлайфаната повърхност.

Номер за поръчка ЕКАМ-2287

ЕВ.ЕКА1000.080.1350.2620

52.80 лв. / брой

Номер за поръчка ЕКАМ-2263

ЕВ.ЕКА1000.080.970.1900

38.40 лв. / брой



Абразивни дискове за ръчни шлайф-машини

RKEOV е продукт с общо предназначение с велкроподложка, подходящ за широк спектър приложения и материали. Ефективното и стабилно зърно от алуминиев оксид, заедно със здравата подложка от Е-хартия, позволява висока скорост на отнемане на материала и осигурява високото покритие на шлайфната повърхност.

Номер за поръчка ЕКАМ-2350

RKEOV.080-152-8

0.48 лв. / брой

Номер за поръчка ЕКАМ-2357

RKEOV.080-152-6

0.72 лв. / брой



Кампания „СТАР ЗА НОВ“

Обновете старото си оборудване!

Донесете стария си непотребен инструмент

и ние ще Ви предложим нов на специална цена!

ПИСТОЛЕТ LU-8016F

За кламери серия 80 / 6 - 16 mm

Номер за поръчка АРАН-2027

168 лв.

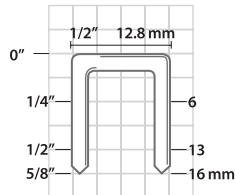

ПИСТОЛЕТ LU-9725AC

За кламери серия 97 / 8 - 25 mm

Номер за поръчка АРАН-2034

192 лв.

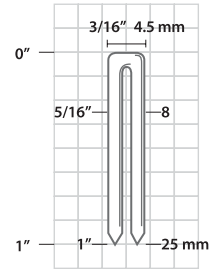

ПИСТОЛЕТ LU-9025AC

За кламери серия 90 / 8 - 25 mm

Номер за поръчка АРАН-2415

192 лв.

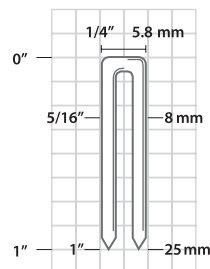

ПИСТОЛЕТ LU-9040HAC

За кламери серия 90 / 22 - 40 mm

Номер за поръчка АРАН-2028

348 лв.

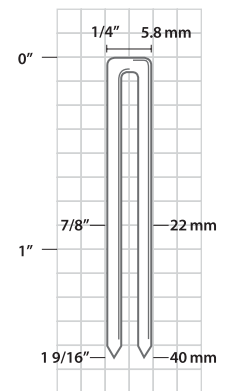

ПИСТОЛЕТ LU-9225AC

За кламери серия 92 / 8 - 25 mm

Номер за поръчка АРАН-2179

192 лв.

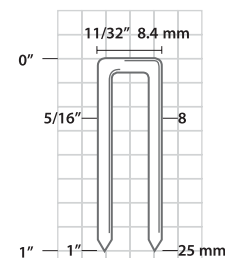

ПИСТОЛЕТ LU-9240HAC

За кламери серия 92 / 15 - 40 mm

Номер за поръчка АРАН-2037

360 лв.

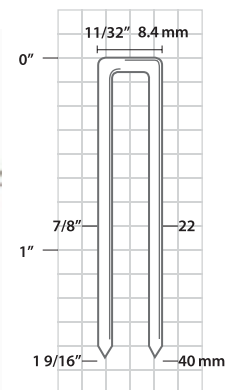

ПИСТОЛЕТ LU-851LC1

За кламери серия 100 / 25 - 50 mm

Номер за поръчка АРАН-2029



468 лв.

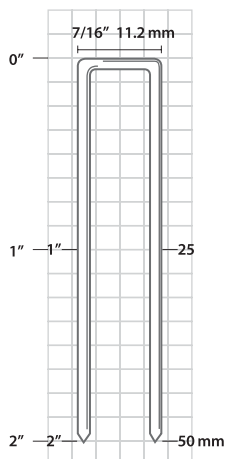

ПИСТОЛЕТ LU-851LC2,

без омасляване

За кламери серия 100 / 25 - 50 mm

Номер за поръчка АРАН-2525



468 лв.

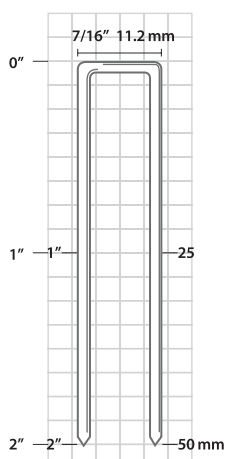

ПИСТОЛЕТ LU-851F2,

за гипсфазер

За кламери серия 100 / 25 - 50 mm

Номер за поръчка АРАН-2094



528 лв.

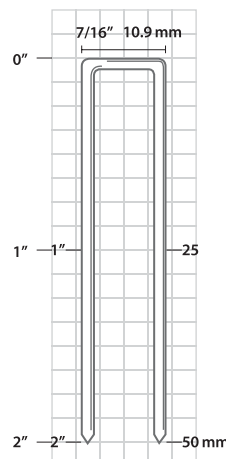

ПИСТОЛЕТ РТ-635L

За миницифтове Ø 0.6 / 12-35 mm

Номер за поръчка **АРАН-2031**



300 лв.

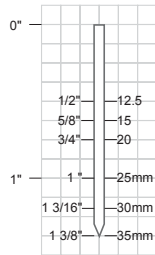

ПИСТОЛЕТ СN-57Е

За пирони Ø 2.1 - 2.3 / 25 - 57 mm

Номер за поръчка **АРАН-2035**



570 лв.

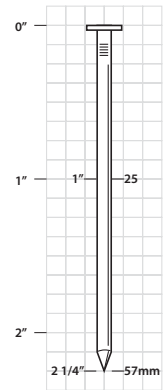

ПИСТОЛЕТ LNF-32AC

За пирончета Ø 1.2 / 12-32 mm

Номер за поръчка **АРАН-2180**



192 лв.

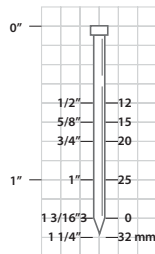

ПИСТОЛЕТ СN-565S

с регулатор на забиването

За пирони Ø 2.3 - 2.5 / 45 - 65 mm

Номер за поръчка **АРАН-2198**



630 лв.

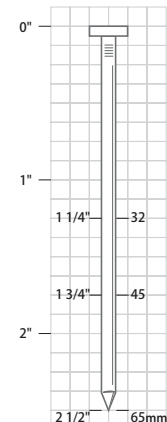

ПИСТОЛЕТ LNF-50AC

с регулатор на забиването

За пирончета Ø 1.2 / 15-50 mm

Номер за поръчка **АРАН-2032**



204 лв.

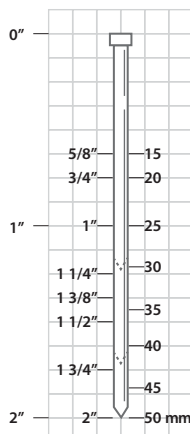

ПИСТОЛЕТ СN-70Е

За пирони Ø 2.3 - 2.9 / 45 - 70 mm

Номер за поръчка **АРАН-2001**



648 лв.

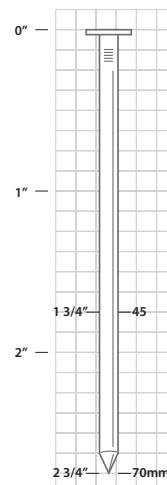

ПИСТОЛЕТ CN-83E

за пирони Ø 2.5 - 3.3 / 50 - 83 mm

Номер за поръчка АРАН-2030



696 лв.

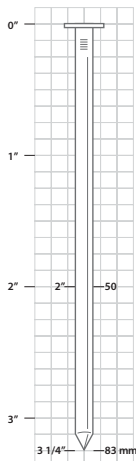

ПИСТОЛЕТ CN-90.1L

за пирони Ø 2.5 - 3.3 / 50 - 90 mm

Номер за поръчка АРАН-2223



744 лв.

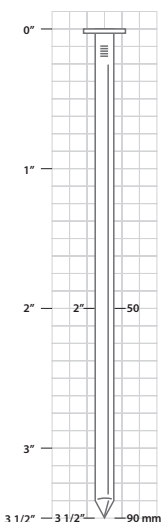

ПИСТОЛЕТ CN-130E

за пирони Ø 3.3 - 3.8 / 90 - 130 mm

Номер за поръчка АРАН-2079



1 440 лв.

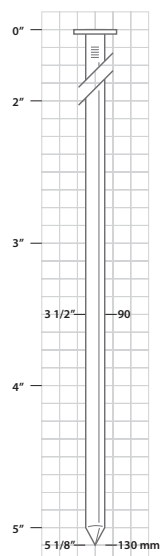

ПИСТОЛЕТИ ЗА ЗАТВАРЯНЕ НА КАПАЦИ НА КАШОНИ

ПНЕВМАТИЧЕН ПИСТОЛЕТ с.561PN

за затваряне на капаци на кашони
за кламери JK561 / 15 и 18 mm

Номер за поръчка **JOSE-2278**

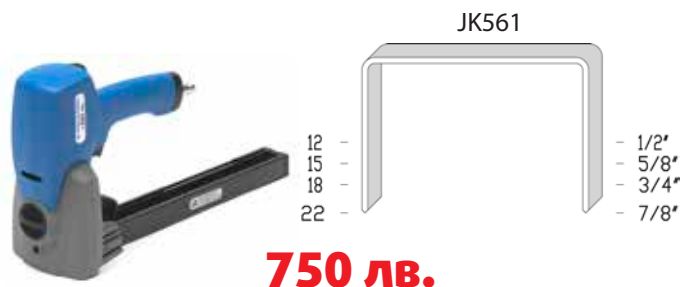

МЕХАНИЧЕН ПИСТОЛЕТ с.561M

за затваряне на капаци на кашони
за кламери JK561 / 15 и 18 mm

Номер за поръчка **JOSE-2277**



ПНЕВМАТИЧНИ ИНСТРУМЕНТИ ЗА РАБОТА С ШИРОК КЛАМЕР

ПНЕВМАТИЧЕН ПИСТОЛЕТ JK35-590

за закрепване на гофриран картон или
предпазители на ръбове
за кламери JK590 / 16 - 32 mm

Номер за поръчка **JOSE-2220**



ПНЕВМАТИЧНИ КЛЕЩИ JK35T590

за големи картонени опаковки и опаковане на мебели
за кламери JK590 / 16 - 32 mm

Номер за поръчка **JOSE-1566**

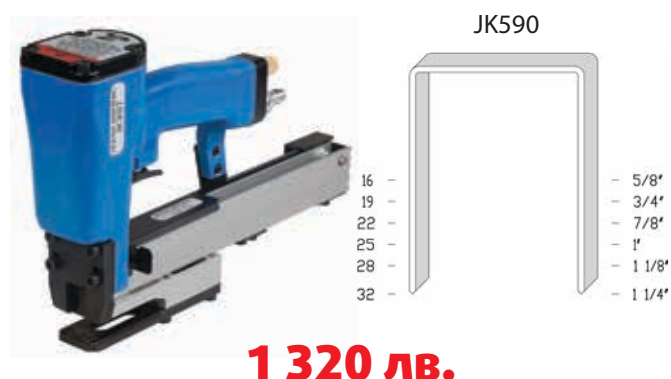

ПНЕВМАТИЧНИ КЛЕЩИ ЗА ОПАКОВКИ ОТ КАРТОН



ПНЕВМАТИЧНИ КЛЕЩИ JK20T779

за пакетиране на картонени опаковки и хартиени чували
за кламери JK779 / 8 - 16 mm

Номер за поръчка **JOSE-1059**

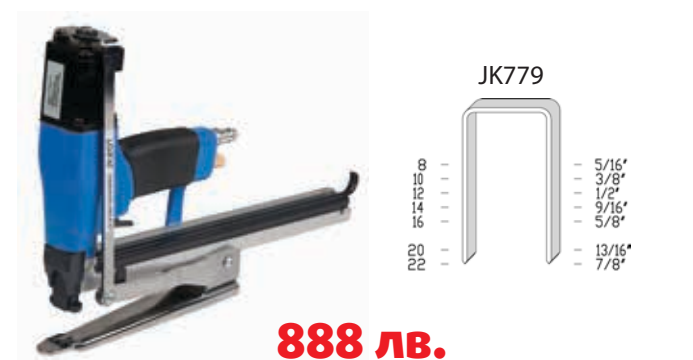

ПНЕВМАТИЧНИ КЛЕЩИ SP50-779-A

за пакетиране и зашиване на дълги страници от картон
за кламери JK779 / 8 - 16 mm

Номер за поръчка **АРАН-2033**

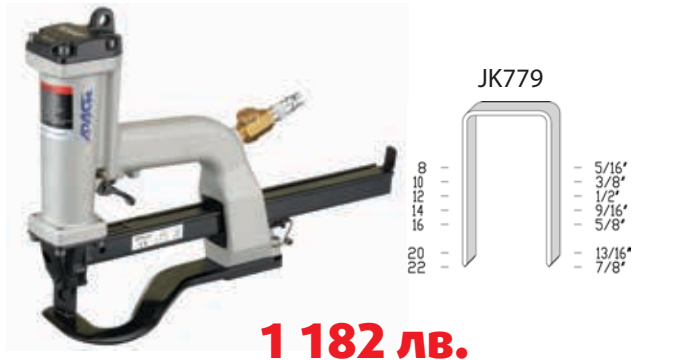

ПРОФЕСИОНАЛНИ УСТАНОВКИ ЗА ДЪНА НА КАШОНИ

ПНЕВМАТИЧНИ УСТАНОВКИ

B561PN за кламери JK561 / 12 – 22 mm

Номер за поръчка **JOSE-1005**

2 190 лв.

B53PN за кламери JK53 / 9 – 15 mm

Номер за поръчка **JOSE-1266**

3 120 лв.



МЕХАНИЧНИ УСТАНОВКИ

B561 за кламери JK561 / 12 – 22 mm

Номер за поръчка **JOSE-1004**

1 482 лв.

B53 за кламери JK53 / 9 – 15 mm

Номер за поръчка **JOSE-1001**

2 130 лв.

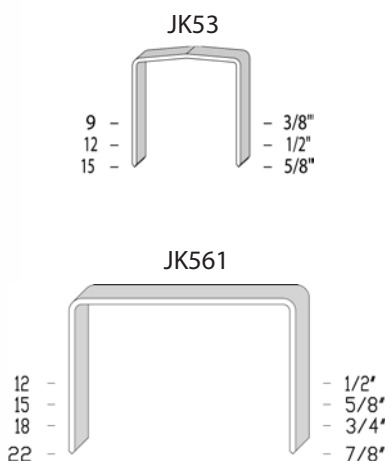

ЧЕМБЕР МАШИНА ЗА ОПАКОВАНЕ С МЕТАЛНА ЛЕНТА JK1219

Спецификация: Изключително здрав и надежден ръчен инструмент за опаковане на средни и тежки товари с метална лента.

Характеристика: Лесно и бързо поставяне на лентата, максимално обтягане с минимално усилие, ергономичен дизайн, малък брой износващи се части, лесна поддръжка.

Номер за поръчка **JOSE-1208**
 Дължина / Широчина / Височина 375 / 110 / 185 mm
 Тегло 4.5 kg
 Сила на обтягане Max 90 N/mm²
 Широчина на лентата 13, 16, 19 mm
 Дебелина на лентата 0.40 – 0.64 mm

JOSE-1208
 375 / 110 / 185 mm
 4.5 kg
 Max 90 N/mm²
 13, 16, 19 mm
 0.40 – 0.64 mm



1 944 лв.

ПАНТИ И АРТИКУЛИ ЗА КОЛАРНИ ПАЛЕТИ



RHPM-2008



При поръчка на цяло пале панти (3000 бр.)

1.98 лв. / брой

Панти 1.25 x 200 mm
 (комплект лява + дясна + шиш)

При поръчка на единични бройки панти (по-малко от 3000 бр.)

2.40 лв. / брой



ПОЛИУРЕТАНОВ СПИРАЛЕН ШЛАНГ 6.5 x 10 mm

Комплект с бързи връзки с конусен захват eSafe: eSafe са ново поколение куплунги, които осигуряват безопасна работа и максимален дебит 2250 l/min, в комбинация с нисък пад на налягането. Това подобрява ефективността и резултатът е повишена производителност. При изключване eSafe изпуска налягането като елиминира отката и намалява нивото на шума.



Шланг 4 m **66 лв.** Номер за поръчка CEJN-1049

Шланг 6 m **78 лв.** Номер за поръчка CEJN-1158

Шланг 8 m **90 лв.** Номер за поръчка CEJN-2007



ПОЛИУРЕТАНОВ СПИРАЛЕН ШЛАНГ В КОМПЛЕКТ С БЪРЗИ ВРЪЗКИ И ПИСТОЛЕТ ЗА ВЪЗДУХ

93 лв.



ПИСТОЛЕТ ЗА ВЪЗДУХ 208 В КОМПЛЕКТ С НИПЕЛ 1/4"

Номер за поръчка CEJN-1018

- Лек и лесен за работа
- Ергономичен дизайн и корпус, предпазващ от потока студен въздух
- Удобна дръжка за работа с лява и дясна ръка
- Увеличен въздушен капацитет за ефективно почистване
- Широка гама от накрайници

Дебит	500 l/min
Максимално работно налягане	16 bar
Присъединителен размер	1/4" FEM
Температурен диапазон	-20°C / +60°C

ПОЛИУРЕТАНОВ СПИРАЛЕН ШЛАНГ

- Извънредно гъвкав и лек
- Устойчив на разтягане
- Устойчив на действието на масла и разтворители
- Дълъг живот на експлоатация

Размер	6.5x10 mm
Работна дължина	4.0 m
Обща дължина	5 m
Максимално работно налягане	10 bar
Температурен диапазон	-30°C / +60°C

БЪРЗИ ВРЪЗКИ С КОНУСЕН ЗАХВАТ СЕРИЯ 320 STREAM-LINE eSafe

- eSafe са ново поколение куплунги, които осигуряват безопасна работа и максимален дебит 2250 l/min
- eSafe са в съответствие с ISO стандарт 4414 и EN983
- Материал на куплунга: Поцинкована стомана / месинг
- Материал на нипела: Закалена поцинкована стомана
- Светъл отвор 7.6 mm

ОМАСЛИТЕЛ CUBEAIR MINI **48 лв.**

с преходен комплект 1/4" вътрешна резба

Номер за поръчка CUBE-2053

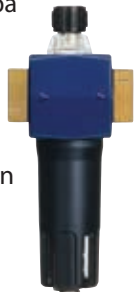

Технически данни

Дебит	10 - 1850 l/min
Макс. входящо налягане	12 bar
Присъединителен размер	1/4" FEM
Температурен диапазон	0 - 60°C

Проектирани са на принципа на маслената мъгла и имат вграден компресор на потока, който осигурява ефикасно омасляване по цялата система. Дозирането на маслото става лесно, без използване на специални инструменти.

МАСЛО ЗА ПНЕВМАТИЧНИ ИНСТРУМЕНТИ CEJN

Номер за поръчка CEJN-1025

Опаковка: 1 lit

27 лв.



СЪВЪРШЕН ДИЗАЙН И ШВЕДСКО КАЧЕСТВО ДО НАЙ-МАЛКИТЕ ДЕТАЙЛИ

Работният елемент на механичните такери е устойчива плоска пружина от шведска стомана. Благодарение на нея и на специалната полиуретанова подложка се намаляват отката и шума при работа. Това конструктивно решение прави инструментите изключително мощни, лесни за пренасройка и надеждни при работа.

СЕРИЯ PROLINE ЗА ШИРОКИ КЛАМЕРИ R140

Подходящи за работа както с твърди, така и с по-меки и порьозни материали (без да ги прекъсва), като найлон за опаковане, някои видове подови настилки и хидроизолационни покрития.

R14 66 лв.

Номер за поръчка ISAB-1006

Подходящ за прикрепване на порести и тънки материали към дърво.

Кламери: Rapid 140 / 6 - 8 mm



R34 96 лв.

Номер за поръчка ISAB-1007

Мощен професионален такер, подходящ за дърводелска работа, закрепване на мокети, изолационни материали и др.

Кламери: Rapid 140 / 6 - 14 mm



R11 102 лв.

Номер за поръчка ISAB-1104

Бързо и надеждно прикрепване на мокети, килими, изолационни материали, етикети и други.

Кламери: Rapid 140 / 6 - 10 mm



R54 204 лв.

Номер за поръчка ISAB-2017

Надеждно закрепване на изолационни материали, балатуми, мокети, изолация на покриви и други. За натоварен режим на работа.

Кламери: Rapid 140 / 10 - 14 mm



R3 24 лв.

ИЗВАЖДАЧ ЗА КЛАМЕРИ

Номер за поръчка ISAB-2014

Лесен за употреба инструмент, подходящ както за професионална работа, така и за употреба в дома. Не се нарушава целостта на материала.

МЕХАНИЧНИ ТАКЕРИ

СЕРИЯ FINELINE ЗА ТЪНКИ КЛАМЕРИ R13

Подходящи за прикрепяне на текстил и други меки материи в твърда дървесина, за употреба както в индустрията, така и за дома, училището и различни занаяти.

R13 48 лв.

Номер за поръчка **ISAB-1002**

Универсален такер за работа в дома и градината.

Кламери: Rapid 13 / 4 - 10 mm



R23 66 лв.

Номер за поръчка **ISAB-1003**

Универсален такер за ремонти в дома.

Кламери: Rapid 13 / 4 - 8 mm



R33 102 лв.

Номер за поръчка **ISAB-1004**

Мощен професионален такер. Препоръчва се за прикрепяне на плат, брезент, кожа, плакати, етикети, мрежи и др.

Кламери: Rapid 13 / 6-14 mm



R30 114 лв.

Номер за поръчка **ISAB-1068**

Такер с удължен нос – 10 mm, за достигане на ъгли и тесни пространства.

Кламери: Rapid 13 / 6-8 mm



ALU913 84 лв.

Номер за поръчка **ISAB-2065**

Предназначен е за домашни ремонти - различни видове тапицерия, декорация, закрепване на настилки и други.

Кламери: Rapid 13 / 6-14 mm

Пирони 1.25 mm (18 GA): T8 / 15 mm

R153

66 лв.

Номер за поръчка **ISAB-2211**

Подходящ за тапициране на мебели или закрепване на по-тънки тъкани, хартия, етикети.

Кламери: Rapid 53 / 4 - 8 mm



R353

96 лв.

Номер за поръчка **ISAB-2213**

Мощен професионален инструмент, за натоварен режим на работа.

Кламери: Rapid 53 / 6 - 14 mm



R19

60 лв.

Номер за поръчка **ISAB-1005**

Бързо и надеждно прикрепване на етикети, плакати и други печатни материали към дърво.

Кламери: Rapid 13 / 4 - 6 mm

R36

120 лв.

Номер за поръчка **ISAB-1008**

Предназначен за за нисковолтови кабели Ø 6 mm

Скоби: Rapid 36 / 10 - 12 - 14 mm



R28

120 лв.

Номер за поръчка **ISAB-1060**

Предназначен за за нисковолтови кабели Ø 4.5 mm

Скоби: Rapid 28 / 10 mm





Лепило	ECO-T	GEN-T	PRO+	PAC
Опаковка 1 kg	ISAB-2081	ISAB-2106	ISAB-2107	-
Опаковка 10 kg	-	ISAB-2058	ISAB-2080	ISAB-2233
Лепилна пръчка	Ø 12 mm	Ø 12 mm	Ø 12 mm	Ø 12 mm
Дължина	190 mm	190 mm	190 mm	190 mm
Цвят	Прозрачен	Прозрачен	Жълт	Сметана
Работна t°C	160 – 200°C	160 – 200°C	170 – 190°C	170 – 190°C
Точка на стопяване R&B	81 – 84°C	81 – 84°C	80 – 96°C	101 – 109°C
Отворено време	60 секунди	60 секунди	30 секунди	8 секунди
Време за корекция	30 секунди	30 секунди	30 секунди	3 секунди

Цена за 1 kg

21 лв.

24 лв.

30 лв.

30 лв.

Цена за 10 kg

195 лв.

225 лв.

270 лв.

270 лв.

Цена за 100 kg

180 лв.

210 лв.

240 лв.

240 лв.



Спрей за лепене на дунапрен

DUNLOP J-40

Номер за поръчка

DUNL-2011

Описание: Аерозолно лепило за дунапрен.

Приложение: Използва се предимно при производството на легла и матраци, в мебелната и тапицерската промишленост.

Предназначено за залепване на дунапрен, филц, вата, нетъкан памучен материал, дърво и други.

Цвят: Прозрачно жълт

Опаковка: Флакон 500 ml

12 лв. / за брой

При покупка на 10 броя

9.90 лв. / за брой



Полиуретаново лепило за сглобки

UNIVEX 5582

Номер за поръчка

ADAL-2007

Описание: Еднокомпонентно полиуретаново лепило за дърво с висока адхезивна мощност и отлична устойчивост на вода - клас D4.

Област на приложение: Широко приложение за голямо разнообразие от материали – всички видове дървесина, пластмаси, бетон, стомана, гипс, керамични материали и други.

Подходящо при производство на врати, прозорци, кофраж и други.

Опаковка: 0.500 kg

10.50 лв. / за брой



КК 3331**Тиково масло в кехлибарен цвят**Номер за поръчка **SAYE - 2264**

Характеристика: КК3331/00 е комбинация от натурални масла, разработена за лесна и бърза поддръжка на непокрити дървени изделия.

Област на приложение: Подходящо за мебели за екстериор и интериор, подови настилки, дървен трекинг около басейни, обществени пейки, градинско обзавеждане и други.

Благодарение на неговата формула осигурява отлична защита, а при двукратно нанасяне защитата от UV и влага е от 2 до 4 години.

Начин на употреба: нанася се с четка или втриване

Цвят: Кехлибар

Вид: Течност

Опаковка: 2.5 литра **63 лв.** / за опаковка

**OL 3000****Масло за паркет**Номер за поръчка **SAYE - 2415**

Характеристика: OL3000/00 е уретаново масло, специално разработено за прилагане върху масивен паркет.

Област на приложение: Подходящо за масивни дървени подове от различни видове дървесина. За да се получи по-добра химична и механична устойчивост, се препоръчва нанасяне на 2 слоя.

Начин на употреба: Нанася се с пистолет, валик, четка.

Цвят: Прозрачен

Вид: Течност

Опаковка: 6 литра **108 лв.** / за опаковка

**Н12214/00 - МАХАГОН****Защитен байц за външни условия**Номер за поръчка **SAYE - 2473**

Характеристика: Байц за дърво на водна основа с восъчен ефект, който гарантира декориране на дървото, оставяйки неговия естествен вид непроменен.

Област на приложение: За изделия от дърво, изложени на външни атмосферни условия - балкони, греди, облицовки, врати, дограма, огради, беседки и бунгала.

Опаковка: 0.750 литра **12 лв.** / за опаковка

Полиамиден термостопяем кит на пръчки Ø12 mm

Характеристика: Водоустойчив, здрав и износоустойчив продукт. Запазва качествата си в температурен диапазон от -30°C до +150°C. Предлага се в 15 цвята, съответстващи на различните видове дървесина.

Приложение и употреба: Този продукт се нанася с електрически пистолет. Подходящ е за отстраняване на повреди и дефекти по дървените изделия; за бърз и лесен ремонт на мебели; за запълване на отвори и изпаднали чворове, смолни канали и цепнатини; за поправка на паркет, дървени стълби и за отстраняване на дефекти върху плочи, греди, прозорци, врати; за възстановяване на ръбове и ъгли. Отлична адхезия към различни видове повърхности като пластмаси, хартия, картон, кожа, дърво. След нанасяне е възможно да се шлайфа, импрегнира, байцва, лакира и боядисва.



**ПРИ ЗАКУПУВАНЕ НА 25 ОПАКОВКИ ПО 9 БРОЯ (225 броя)
НА СТОЙНОСТ 1 080 лв. с ДДС, ПОЛУЧАВАТЕ ПОДАРЪК
WOOD REPAIR PRO KIT**

WOOD REPAIR PRO KIT съдържа:

- Пистолет BCD 360
- 1 опаковка от 9 броя термостопяем кит (различни цветове)
- Охлаждащ блок 80 x 180 mm
- Охлаждащ блок 50 x 50 mm
- Остъргващ нож 50 mm
- Форма за съхранение на пръчки
- Шкурка
- Мостра с цветове

Номер за поръчка BOGH-2008

Цена извън промоция: 540 лв.



Електрически пистолет за кит и лепило на пръчки BCD360

270 лв.

Номер за поръчка **BOGH-2043**

Професионален пистолет, специално разработен за термостояеми китове. Със своята консумация от 300 W и висока производителност, той е идеален за използване в производството. Има регулируем външен индикатор за температура, който улеснява регулирането на правилната температура само чрез завъртане на бутона.



Технически характеристики

Работно напрежение	230 V / 50 Hz
Мощност	300 W
Изолация	I, IP30
Работна температура	120 – 230°C
Време за нагряване	приблизително 7 минути
Тегло	0.600 kg

**ПРИ ЗАКУПУВАНЕ НА 5 броя ПИСТОЛЕТ BCD360
ПОЛУЧАВАТЕ 1 брой ПОДАРЪК**



RX1000

Акумулаторен пистолет за горещ въздух

Номер за поръчка ISAB-2422

120 лв.



- Уникален Rapid дизайн.
- Бързо време за загряване.
- Достига до 550°C за няколко секунди.
- Настройка на температурата чрез LCD екран.
- За батерия 4.0 Ah.
- Бързо освобождаване на аксесоарите.
- Двойно soft grip покритие.
- Работа в позиция изправено положение.
- Доставка се без батерия.



BGX500

Акумулаторен пистолет за лепило на пръчки Ø 12 mm

Номер за поръчка ISAB-2421

126 лв.



- Уникален Rapid дизайн.
- Настройка на спусъка за най-добра прецизност.
- LED индикатор за готовност за работа.
- До 2.5 часа работно време с батерия 2.5 Ah.
- Висок дебит на лепило – до 900 g/h.
- Бързо загряване.
- Двойно soft grip покритие за оптимален комфорт.
- Доставка се без батерия.



POWER FOR ALL, 18 V

Батерия за дома - една батерия за всички приложения в дома
Добро пасивно охлаждане

ISAB-2434



ISAB-2433



ISAB-2438



Артикул	5001518	5001519
Капцитет	2.5 Ah	4.0 Ah
Номинална мощност	45 Wh	72 Wh
Размери	114 x 81 x 45 mm	117 x 84 x 65 mm
Тегло	0.363 kg	0.660 kg

BNX50

Акумулаторен пистолет за пирони 18GA

Номер за поръчка ISAB-2425

- Уникален Rapid дизайн.
- Пирони T8: 20-50 mm, 1.25 mm (18Ga).
- Регулируема дълбочина на забиване.
- Работна LED светлина.
- Единичен & контактен изстрел.
- LED индикатор за батерията.
- Защита срещу "празен" изстрел при липса на пирони.
- Ревизионно капаче в предната част за бързо и лесно освобождаване при блокаж.
- Доставка се без батерия.



276 лв.



ВТХ553 / ВТХ606

Комбинирани пистолети за работа с кламери и пирони

Номер за поръчка ВТХ553 ISAB-2423

Номер за поръчка ВТХ606 ISAB-2424

- Модел ВТХ553 работи с кламери с фина тел R53, подходящи за текстил и с пирони T8: 15-20 mm, 1.25 mm
- Модел ВТХ606 за кламери с тесен гръб R606 за дърво и с пирони T8: 15-20 mm, 1.25 mm (18Ga).
- Регулиране на силата на забиване.
- Работна LED светлина.
- До 2 500 изстрела на 1 зареждане на батерията.
- LED индикатор за батерията.
- Двойно меко гумено покритие на ръкохватката, за оптимален комфорт.
- Доставка се без батерия.



**ВТХ553
180 лв.**

**ВТХ606
198 лв.**



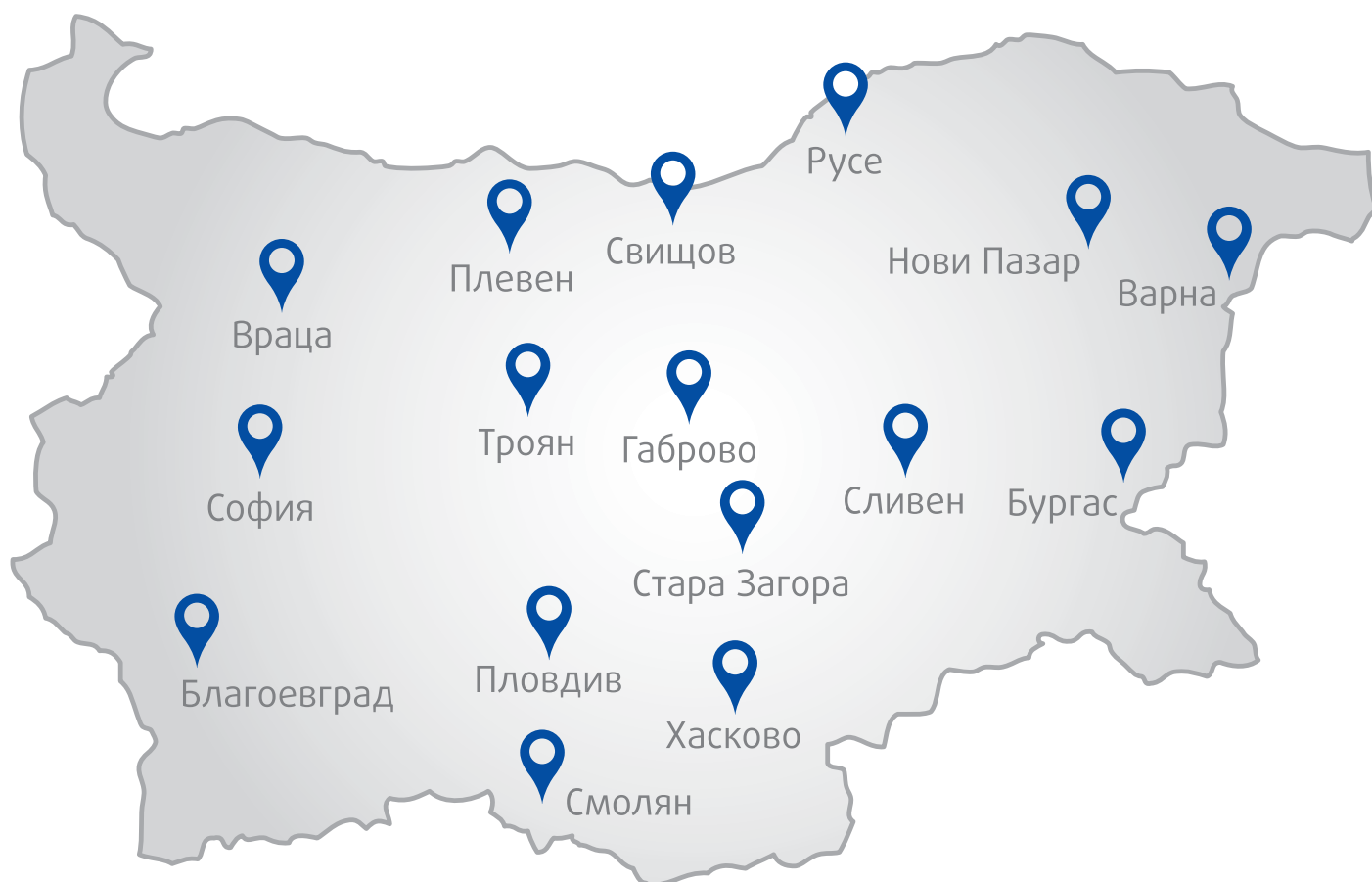

София 1220, ул. "Илиенско шосе" 8; тел.: 02 926 60 60, 02 451 16 73; 02 926 60 40; факс: 02 936 00 32
info@kammarton.com; sofia@kammarton.com; info@toolsshop.bg

Благоевград 2700

ул. "Пейо Яворов" 32
 тел.: 073 83 01 44
 blagoevgrad@kammarton.com

Враца 3000

ул. "Илинден" 10
 тел.: 092 66 05 97
 vraca@kammarton.com

Плевен 5800

ул. "Индуриална" 12
 тел.: 064 83 00 99
 pleven@kammarton.com

Свищов 5250

ул. "Авксентий Велешки" 2А
 тел.: 0631 4 11 12
 svishtov@kammarton.com

Стара Загора 6000

кв. "Индуриален", ул. "Промишлена"
 тел.: 042 638 374
 st.zagora@kammarton.com

Бургас 8000

ул. "Сребърна" № 7
 тел.: 056 81 61 61
 burgas@kammarton.com

Габрово 5300

бул. "Могилъов" 3
 тел.: 066 80 90 76
 gabrovo@kammarton.com

Пловдив 4000

ул. "Голямоконарско шосе" 27
 тел.: 032 23 10 20
 plovdiv@kammarton.com

Сливен 8800

бул. "Стефан Караджа" 14
 тел.: 044 62 29 89
 sliven@kammarton.com

Троян 5600

ул. "Сеновоза" 16
 тел.: 0670 6 20 99
 troyan@kammarton.com

Варна 9000

ЗПЗ, ул. "П. Николов" 21
 тел.: 052 73 58 22
 varna@kammarton.com

Нови Пазар 9900

ул. "Христо Смирненски" 2
 тел.: 0537 2 33 27
 novi.pazar@kammarton.com

Русе 7000

бул. "Липник" 123, Бизнес парк Русе
 тел.: 082 87 24 11
 russe@kammarton.com

Смолян 4700

ул. "Бяло море" 4
 тел.: 0301 6 38 36
 smolyan@kammarton.com

Хасково 6300

бул. "Съединение" 53
 тел.: 038 62 32 29
 haskovo@kammarton.com



Електронен магазин

www.kammarton.com
www.toolsshop.bg

