

**ПРОМОЦИЯ
ТЕХНОМЕБЕЛ 2026**

90 години RAPID СПРИНТИРАМОЕ КЪМ 100



СЪВЪРШЕН ДИЗАЙН И ШВЕДСКО КАЧЕСТВО ДО НАЙ-МАЛКИТЕ ДЕТАЙЛИ

Работният елемент на механичните такери е устойчива плоска пружина от шведска стомана. Благодарение на нея и на специалната полиуретанова подложка се намаляват отката и шума при работа. Това конструктивно решение прави инструментите изключително мощни, лесни за пренасройка и надеждни при работа.

СЕРИЯ PROLINE ЗА ШИРОКИ КЛАМЕРИ R140

Подходящи за работа както с твърди, така и с по-меки и порьозни материали (без да ги прекъсва), като найлон за опаковане, някои видове подови настилки и хидроизолационни покрития.

R14 **36.00 € / 70.41 лв.**

Номер за поръчка **ISAB-1006**

Подходящ за прикрепване на порести и тънки материали към дърво.

Кламери: Rapid 140 / 6 - 8 mm



R34 **54.00 € / 105.61 лв.**

Номер за поръчка **ISAB-1007**

Мощен професионален такер, подходящ за дърводелска работа, закреп ване на мокети, изолационни материали и др.

Кламери: Rapid 140 / 6 - 14 mm



R11 **54.00 € / 105.61 лв.**

Номер за поръчка **ISAB-1104**

Бързо и надеждно прикрепване на мокети, килими, изолационни материали, етикети и други.

Кламери: Rapid 140 / 6 - 10 mm



R54 **108.00 € / 211.23 лв.**

Номер за поръчка **ISAB-2017**

Надеждно закрепване на изолационни материали, балатуми, мокети, изолация на покриви и други. За натоварен режим на работа.

Кламери: Rapid 140 / 10 - 14 mm



R3 **9.90 € / 19.36 лв.**

ИЗВАЖДАЧ ЗА КЛАМЕРИ

Номер за поръчка **ISAB-2014**

Лесен за употреба инструмент, подходящ както за професионална работа, така и за употреба в дома. Не се нарушава целостта на материала.

МЕХАНИЧНИ ТАКЕРИ

СЕРИЯ FINELINE ЗА ТЪНКИ КЛАМЕРИ R13

Подходящи за прикрепяне на текстил и други меки материи в твърда дървесина, за употреба както в индустрията, така и за дома, училището и различни занаяти.

R13 24.00 € / 46.94 лв.

Номер за поръчка **ISAB-1002**

Универсален такер за работа в дома и градината.

Кламери: Rapid 13 / 4 - 10 mm



R23 36.00 € / 70.41 лв.

Номер за поръчка **ISAB-1003**

Универсален такер за ремонти в дома.

Кламери: Rapid 13 / 4 - 8 mm



R33 54.00 € / 105.61 лв.

Номер за поръчка **ISAB-1004**

Мощен професионален такер. Препоръчва се за прикрепване на плат, брезент, кожа, плакати, етикети, мрежи и др.

Кламери: Rapid 13 / 6-14 mm



R30 60.00 € / 117.35 лв.

Номер за поръчка **ISAB-1068**

Такер с удължен нос – 10 mm, за достигане на ъгли и тесни пространства.

Кламери: Rapid 13 / 6-8 mm



ALU913 42.00 € / 82.14 лв.

Номер за поръчка **ISAB-2065**

Предназначен е за домашни ремонти - различни видове тапицерия, декорация, закрепване на настилки и други.

Кламери: Rapid 13 / 6-14 mm

Пирони 1.25 mm (18 GA): T8 / 15 mm

R153

36.00 € / 70.41 лв.

Номер за поръчка **ISAB-2211**

Подходящ за тапициране на мебели или закрепване на по-тънки тъкани, хартия, етикети.

Кламери: Rapid 53 / 4 - 8 mm



R353

48.00 € / 93.88 лв.

Номер за поръчка **ISAB-2213**

Мощен професионален инструмент, за натоварен режим на работа.

Кламери: Rapid 53 / 6 - 14 mm



R19

27.00 € / 52.81 лв.

Номер за поръчка **ISAB-1005**

Бързо и надеждно прикрепване на етикети, плакати и други печатни материали към дърво.

Кламери: Rapid 13 / 4 - 6 mm

R36

72.00 € / 140.82 лв.

Номер за поръчка **ISAB-1008**

Предназначен за за нисковолтови кабели Ø 6 mm

Скоби: Rapid 36 / 10 - 12 - 14 mm



R28

69.00 € / 134.95 лв.

Номер за поръчка **ISAB-1060**

Предназначен за за нисковолтови кабели Ø 4.5 mm

Скоби: Rapid 28 / 10 mm



RX1000

60.00 € / 117.35 лв.

Акумулаторен пистолет за горещ въздух

Номер за поръчка ISAB-2422



- Уникален Rapid дизайн.
- Бързо време за загряване.
- Достига до 550°C за няколко секунди.
- Настройка на температурата чрез LCD екран.
- За батерия 4.0 Ah.
- Бързо освобождаване на аксесоарите.
- Двойно soft grip покритие.
- Работа в позиция изправено положение.
- Доставка се без батерия.

BGX500

66.00 € / 129.08 лв.

Акумулаторен пистолет за лепило на пръчки Ø 12 mm

Номер за поръчка ISAB-2421



- Уникален Rapid дизайн.
- Настройка на спусъка за най-добра прецизност.
- LED индикатор за готовност за работа.
- До 2.5 часа работно време с батерия 2.5 Ah.
- Висок дебит на лепило – до 900 g/h.
- Бързо загряване.
- Двойно soft grip покритие за оптимален комфорт.
- Доставка се без батерия.



POWER FOR ALL, 18 V

Батерия за дома - една батерия за всички приложения в дома

Добро пасивно охлаждане

ISAB-2434



ISAB-2433



ISAB-2438



Артикул	5001518	5001519
Капцитет	2.5 Ah	4.0 Ah
Номинална мощност	45 Wh	72 Wh
Размери	114 x 81 x 45 mm	117 x 84 x 65 mm
Тегло	0.363 kg	0.660 kg

BNX50 138.00 € / 269.90 лв.

Акумулаторен пистолет за пирони 18GA

Номер за поръчка **ISAB-2425**

- Уникален Rapid дизайн.
- Пирони T8: 20-50 mm, 1.25 mm (18Ga).
- Регулируема дълбочина на забиване.
- Работна LED светлина.
- Единичен & контактен изстрел.
- LED индикатор за батерията.
- Защита срещу "празен" изстрел при липса на пирони.
- Ревизионно капаче в предната част за бързо и лесно освобождаване при блокаж.
- Доставка се без батерия.



VTX553 90.00 € / 176.02 лв.

VTX606 99.00 € / 193.63 лв.

Номер за поръчка **VTX553 ISAB-2423**

Номер за поръчка **VTX606 ISAB-2424**

- Модел VTX553 работи с кламери с фина тел R53, подходящи за текстил и с пирони T8: 15-20 mm, 1.25 mm
- Модел VTX606 за кламери с тесен гръб R606 за дърво и с пирони T8: 15-20 mm, 1.25 mm (18Ga).
- Регулиране на силата на забиване.
- Работна LED светлина.
- До 2 500 изстрела на 1 зареждане на батерията.
- LED индикатор за батерията.
- Двойно меко гумено покритие на ръкохватката, за оптимален комфорт.
- Доставка се без батерия.



Комбиниран пистолет за работа с кламери и пирони



ЕЛЕКТРИЧЕСКИ ПИСТОЛЕТ ЗА СТОПЯЕМО ЛЕПИЛО НА ОСНОВА EVA И ПОЛИАМИДЕН КИТ НА ПРЪЧКИ Ø 12 mm



EG360

126.00 € / 246.43 лв.

Номер за поръчка	ISAB-2275	Размери	315 x 100 x 270 mm
Разход на лепило	1800 g/h	Тегло	0.70 kg
Работна мощност	300 W	Дължина на кабела	2.5 m
Време за загряване	3 min до 210°C	Лепилна пръчка	Ø 12 mm
Регулатор на t°C	Да	Опаковка	Кутия
Режими на работа	120°C, 145°C, 170°C, 195°C, 230°C		

ТЕРМОСТОПЯЕМИ ЛЕПИЛА НА ПРЪЧКИ НА ОСНОВА EVA Ø 12 mm



Лепило	ECO-T	GEN-T	PRO+	PAC
Опаковка 1 kg	ISAB-2081	ISAB-2106	ISAB-2107	-
Опаковка 10 kg	-	ISAB-2058	ISAB-2080	ISAB-2233
Лепилна пръчка	Ø 12 mm	Ø 12 mm	Ø 12 mm	Ø 12 mm
Дължина	190 mm	190 mm	190 mm	190 mm
Цвят	Прозрачен	Прозрачен	Жълт	Сметана
Работна t°C	160 – 200°C	160 – 200°C	170 – 190°C	170 – 190°C
Точка на стопяване R&B	81 – 84°C	81 – 84°C	80 – 96°C	101 – 109°C
Отворено време	60 секунди	60 секунди	30 секунди	8 секунди
Време за корекция	30 секунди	30 секунди	30 секунди	3 секунди

Цена за 1 kg

9.90 € 13.80 € 15.90 € 15.90 €
19.36 лв. 26.99 лв. 31.10 лв. 31.10 лв.



ПОЛИУРЕТАНОВО ЛЕПИЛО ЗА СГЛОБКИ UNIVEX 5582

Номер за поръчка **ADAL-2007**

Описание: Бързосъхнещо, еднокомпонентно полиуретаново лепило.

Област на приложение: Използва се за производство и възстановяване на мебели. С много добри свойства за залепване и на метал, камък, тухла и бетон. Подходящо, както за външна, така и за вътрешна употреба.

- Клас: D4
- Вискозитет: 1350 ± 580 / 20 ± 1°C
- Цвят: Прозрачно
- Опаковка: 0.500 kg



4.80 € / 9.39 лв. / за брой

ПИСТОЛЕТ LU-8016F

За кламери серия 80 / 6 - 16 mm

Номер за поръчка **АРАН-2027**

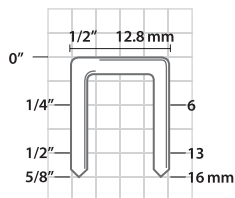

99.00 € / 193.63 лв.

ПИСТОЛЕТ LU-8016LAC,

с дълъг нос

За кламери серия 80 / 8 - 16 mm

Номер за поръчка **АРАН-2626**

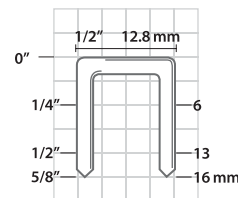

120.00 € / 234.70 лв.

ПИСТОЛЕТ LU-9025AC

За кламери серия 90 / 8 - 25 mm

Номер за поръчка **АРАН-2415**

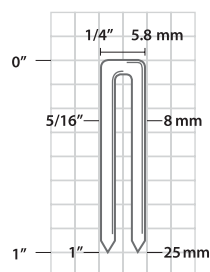

120.00 € / 234.70 лв.

ПИСТОЛЕТ LU-9040HAC

За кламери серия 90 / 22 - 40 mm

Номер за поръчка **АРАН-2028**

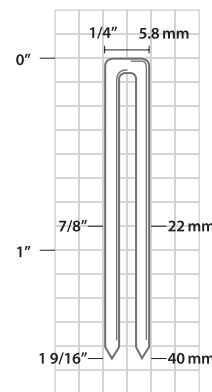

216.00 € / 422.46 лв.

ПИСТОЛЕТ LU-9225AC

За кламери серия 92 / 8 - 25 mm

Номер за поръчка **АРАН-2179**

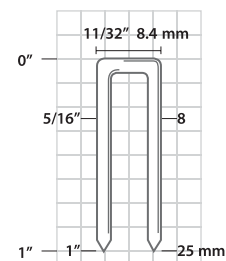

120.00 € / 234.70 лв.

ПИСТОЛЕТ LU-9240HAC

За кламери серия 92 / 15 - 40 mm

Номер за поръчка **АРАН-2037**

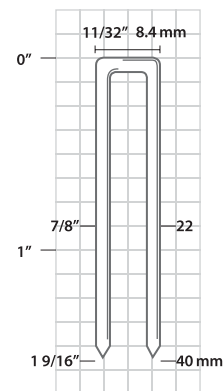

219.00 € / 428.33 лв.

ПИСТОЛЕТ LU-9725AC

За кламери серия 97 / 8 - 25 mm

Номер за поръчка АРАН-2034

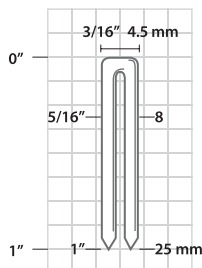

120.00 € / 234.70 лв.



ПИСТОЛЕТ LU-851LC1

За кламери серия 100 / 25 - 50 mm

Номер за поръчка АРАН-2029

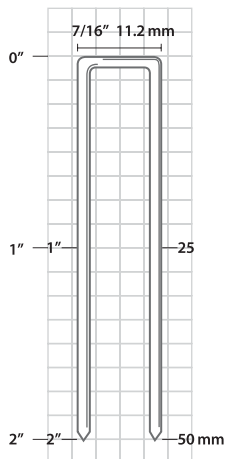

258.00 € / 504.60 лв.

ПИСТОЛЕТ LU-851F2,

за гипсфазер

За кламери серия 100 / 25 - 50 mm

Номер за поръчка АРАН-2094

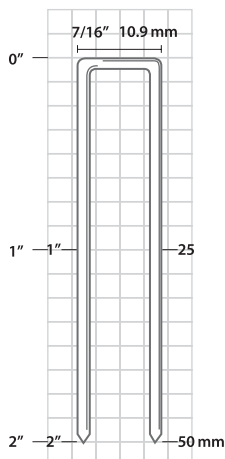

270.00 € / 528.07 лв.

ПИСТОЛЕТ RT-635L

За миницифтове Ø 0.6 / 12-35 mm

Номер за поръчка АРАН-2031

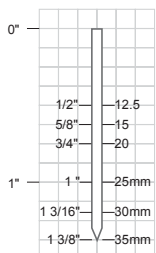

174.00 € / 340.31 лв.

ПИСТОЛЕТ CN-50P.1

За пирони Ø 1.8 - 2.1 / 27 - 50 mm

Номер за поръчка АРАН-2500

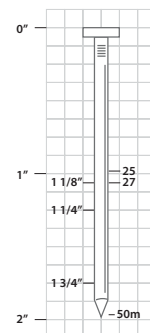

240.00 € / 469.40 лв.

ПИСТОЛЕТ LNF-32AC

За пирончета Ø 1.2 / 12-32 mm

Номер за поръчка АРАН-2180

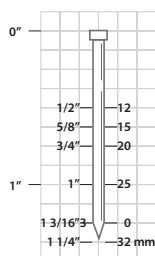

120.00 € / 234.70 лв.

ПИСТОЛЕТ CN-57E

За пирони Ø 2.1 - 2.3 / 25 - 57 mm

Номер за поръчка АРАН-2035

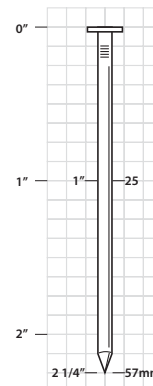

330.00 € / 645.42 лв.

ПИСТОЛЕТ LNF-50AC

с регулатор на забиването

За пирончета Ø 1.2 / 15-50 mm

Номер за поръчка АРАН-2032

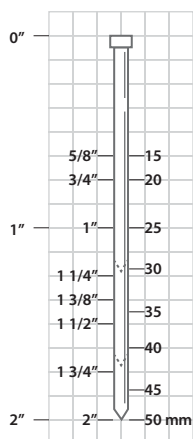

132.00 € / 258.17 лв.

ПИСТОЛЕТ CN-565S

с регулатор на забиването

За пирони Ø 2.3 - 2.5 / 45 - 65 mm

Номер за поръчка АРАН-2198

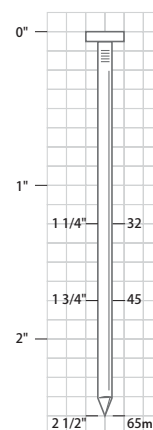

354.00 € / 629.36 лв.

ПИСТОЛЕТ CN-70E

За пирони Ø 2.3 - 2.9 / 45 - 70 mm

Номер за поръчка **АРАН-2001**

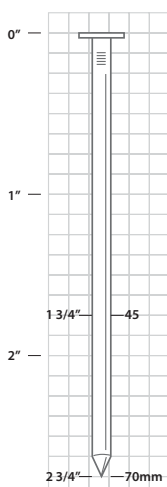

366.00 € / 715.83 лв.

ПИСТОЛЕТ CN-83E

За пирони Ø 2.5 - 3.3 / 50 - 83 mm

Номер за поръчка **АРАН-2030**

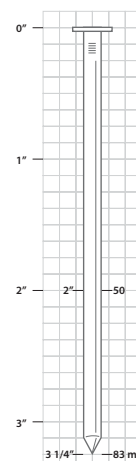

390.00 € / 762.77 лв.

ПИСТОЛЕТ CN-90.1L

За пирони Ø 2.5 - 3.3 / 50 - 90 mm

Номер за поръчка **АРАН-2223**

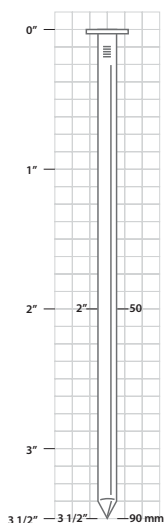

420.00 € / 821.45 лв.

ПИСТОЛЕТ CN-130E

За пирони Ø 3.3 - 3.8 / 90 - 130 mm

Номер за поръчка **АРАН-2079**

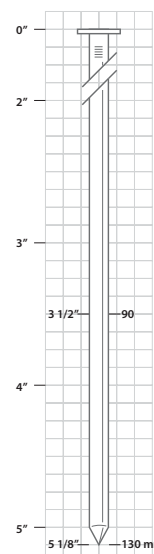

834.00 € / 1631.16 лв.

ПАНТИ И АРТИКУЛИ ЗА КОЛАРНИ ПАЛЕТИ



PHPM-2008



Панти 1.25 x 200 mm
(комплект лява
+ дясна + шиш)

При поръчка на цяло пале
панти (3000 бр.)

При поръчка на единични
бройки панти
(по-малко от 3000 бр.)

1.02 € / брой

1.20 € / брой

1.99 лв. / брой

2.35 лв. / брой

ПИСТОЛЕТИ ЗА ЗАТВАРЯНЕ НА КАПАЦИ НА КАШОНИ

ПНЕВМАТИЧЕН ПИСТОЛЕТ с.561PN

за затваряне на капаци на кашони
За кламери JK561 / 15 и 18 mm

Номер за поръчка **JOSE-2278**

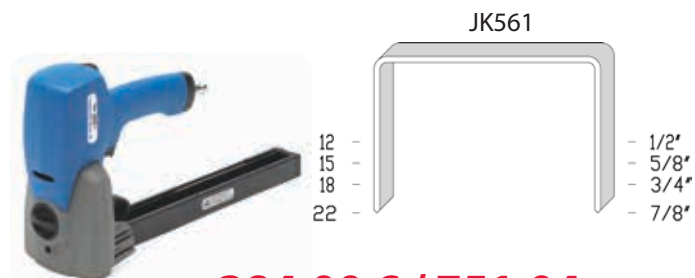

384.00 € / 751.04 лв.

МЕХАНИЧЕН ПИСТОЛЕТ с.561М

за затваряне на капаци на кашони
За кламери JK561 / 15 и 18 mm

Номер за поръчка **JOSE-2277**



216.00 € / 422.46 лв.

ПНЕВМАТИЧНИ ИНСТРУМЕНТИ ЗА РАБОТА С ШИРОК КЛАМЕР

ПНЕВМАТИЧЕН ПИСТОЛЕТ JK35-590

за закрепване на гофриран картон или
предпазители на ръбове
За кламери JK590 / 16 - 32 mm

Номер за поръчка **JOSE-2220**



780.00 € / 1 525.55 лв.

ПНЕВМАТИЧНИ КЛЕЩИ JK35T590

за големи картонени опаковки и опаковане на мебели
За кламери JK590 / 16 - 32 mm

Номер за поръчка **JOSE-1566**



678.00 € / 1 326.05 лв.

ПНЕВМАТИЧНИ КЛЕЩИ ЗА ОПАКОВКИ ОТ КАРТОН

ПНЕВМАТИЧНИ КЛЕЩИ JK20T779

за пакетиране на картонени опаковки и хартиени чували
За кламери JK779 / 8 – 16 mm

Номер за поръчка **JOSE-1059**



456.00 € / 891.86 лв.



ПНЕВМАТИЧНИ КЛЕЩИ SP50-779-A

за пакетиране и зашиване на дълги страници от картон
За кламери JK779 / 8 – 16 mm

Номер за поръчка **АРАН-2033**



642.00 € / 1255.64 лв.

АКУМУЛАТОРНИ ПИСТОЛЕТИ ЗА ЗАТВАРЯНЕ НА КАПАЦИ НА КАШОНИ

с.561В без лазерно насочване

За кламери JK561 / 15 - 18 mm

Номер за поръчка **JOSE-1010**

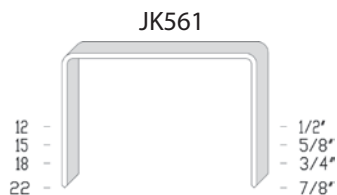

1 224.00 € / 2 393.94 лв.



с.561В Front Laser с фронтално лазерно насочване

За кламери JK561 / 15 - 18 mm

Номер за поръчка **JOSE-2025**

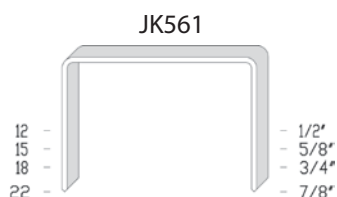

1 380.00 € / 2 699.05 лв.



с.561В22 X-Laser с X-лазерно насочване

За кламери JK561 / 22 mm

Номер за поръчка **JOSE-2535**

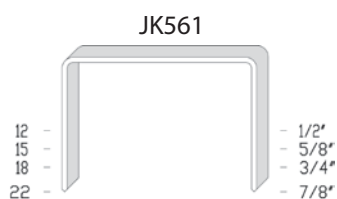

Батерия Bosch, Li-Ion 12 V 6.0 Ah

Номер за поръчка **JOSE-2036**

Зарядно EU, Gal 1230CV

Номер за поръчка **JOSE-2040**



ПНЕВМАТИЧНИ УСТАНОВКИ

B561PN 1 116.00 € / 2 182.71 лв.

За кламери JK561 / 12 – 22 mm

Номер за поръчка **JOSE-1005**

B53PN 1 590.00 € / 3 109.77 лв.

За кламери JK53 / 9 – 15 mm

Номер за поръчка **JOSE-1266**

МЕХАНИЧНИ УСТАНОВКИ

B561 756.00 € / 1 478.61 лв.

За кламери JK561 / 12 – 22 mm

Номер за поръчка **JOSE-1004**

B53 1 086.00 € / 2 124.03 лв.

За кламери JK53 / 9 – 15 mm

Номер за поръчка **JOSE-1001**

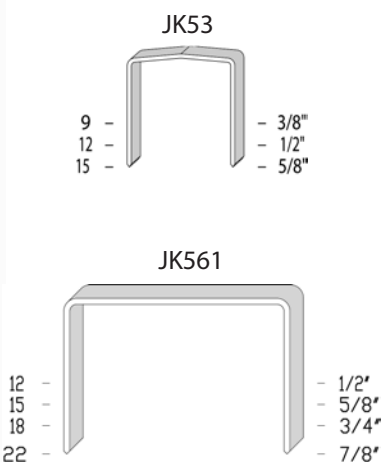

ЧЕМБЕР МАШИНА ЗА ОПАКОВАНЕ С МЕТАЛНА ЛЕНТА JK1219

Спецификация: Изключително здрав и надежден ръчен инструмент за опаковане на средни и тежки товари с метална лента.

Характеристика: Лесно и бързо поставяне на лентата, максимално обтягане с минимално усилие, ергономичен дизайн, малък брой износващи се части, лесна поддръжка.

Номер за поръчка

JOSE-1208

Дължина / Широчина / Височина

375 / 110 / 185 mm

Тегло

4.5 kg

Сила на обтягане

Max 90 N/mm²

Широчина на лентата

13, 16, 19 mm

Дебелина на лентата

0.40 – 0.64 mm



996.00 € / 1948.01 лв.



ПОЛИУРЕТАНОВ СПИРАЛЕН ШЛАНГ 6.5 x 10 mm

Комплект с бързи връзки с конусен захват eSafe: eSafe са ново поколение куплунги, които осигуряват безопасна работа и максимален дебит 2250 l/min, в комбинация с нисък пад на налягането. Това подобрява ефективността и резултатът е повишена производителност. При изключване eSafe изпуска налягането като елиминира отката и намалява нивото на шума.



Шланг 4 m **Номер за поръчка** CEJN-1049

36.00 € / 70.41 лв.

Шланг 6 m **Номер за поръчка** CEJN-1158

42.00 € / 82.14 лв.

Шланг 8 m **Номер за поръчка** CEJN-2007

48.00 € / 93.88 лв.



КОМПЛЕКТ ПОЛИУРЕТАНОВ СПИРАЛЕН ШЛАНГ С БЪРЗИ ВРЪЗКИ И ПИСТОЛЕТ ЗА ВЪЗДУХ



51.00 € / 99.75 лв.

ПИСТОЛЕТ ЗА ВЪЗДУХ 209 В КОМПЛЕКТ С НИПЕЛ 1/4"

Номер за поръчка CEJN-1018

- Лек и лесен за работа
- Ергономичен дизайн и корпус, предпазващ от потока студен въздух
- Удобна дръжка за работа с лява и дясна ръка
- Увеличен въздушен капацитет за ефективно почистване
- Широка гама от накрайници

Дебит	528 l/min
Максимално работно налягане	16 bar
Присъединителен размер	1/4" FEM
Температурен диапазон	-20°C / +60°C

ПОЛИУРЕТАНОВ СПИРАЛЕН ШЛАНГ

- Извънредно гъвкав и лек
- Устойчив на разтягане
- Устойчив на действието на масла и разтворители
- Дълъг живот на експлоатация

Размер	6.5x10 mm
Работна дължина	4.0 m
Обща дължина	5 m
Максимално работно налягане	10 bar
Температурен диапазон	-30°C / +60°C

БЪРЗИ ВРЪЗКИ С КОНУСЕН ЗАХВАТ СЕРИЯ 320 STREAM-LINE eSafe

- eSafe са ново поколение куплунги, които осигуряват безопасна работа и максимален дебит 2250 l/min
- eSafe са в съответствие с ISO стандарт 4414 и EN983
- Материал на куплунга: Поцинкована стомана / месинг
- Материал на нипела: Закалена поцинкована стомана
- Светъл отвор 7.6 mm



МАСЛО ЗА ПНЕВМАТИЧНИ ИНСТРУМЕНТИ

Номер за поръчка CEJN-1025

Опаковка: 1 lit

15.00 € / 29.34 лв.



Полиамиден термостопяем кит на пръчки Ø12 mm

Характеристика: Водоустойчив, здрав и износоустойчив продукт. Запазва качествата си в температурен диапазон от -30°C до +150°C. Предлага се в 15 цвята, съответстващи на различните видове дървесина.

Приложение и употреба: Този продукт се нанася с електрически пистолет. Подходящ е за отстраняване на повреди и дефекти по дървените изделия; за бърз и лесен ремонт на мебели; за запълване на отвори и изпаднали чворове, смолни канали и цепнатини; за поправка на паркет, дървени стълби и за отстраняване на дефекти върху плочи, греди, прозорци, врати; за възстановяване на ръбове и ъгли. Отлична адхезия към различни видове повърхности като пластмаси, хартия, картон, кожа, дърво. След нанасяне е възможно да се шлайфа, импрегнира, байцва, лакира и боядисва.



ПРИ ЗАКУПУВАНЕ НА 25 ОПАКОВКИ ПО 9 БРОЯ (225 броя) НА СТОЙНОСТ 702.00 € / 1372.99 лв. с ДДС, ПОЛУЧАВАТЕ ПОДАРЪК WOOD REPAIR PRO KIT

WOOD REPAIR PRO KIT съдържа:

- Пистолет BCD 360
- 1 опаковка от 9 броя термостопяем кит (различни цветове)
- Охлаждащ блок 80 x 180 mm
- Охлаждащ блок 50 x 50 mm
- Остъргващ нож 50 mm
- Форма за съхранение на пръчки
- Шкурка
- Мостра с цветове

Номер за поръчка BOGH-2008

Цена извън промоция:

276 € / 539.81 лв.



Електрически пистолет за кит и лепило на пръчки VCD360 **138.00 € / 269.90 лв.**

Номер за поръчка **BOGH-2043**

Професионален пистолет, специално разработен за термостояеми китове. Със своята консумация от 300 W и висока производителност, той е идеален за използване в производството. Има регулируем външен индикатор за температура, който улеснява регулирането на правилната температура само чрез завъртане на бутона.



Технически характеристики

Работно напрежение	230 V / 50 Hz
Мощност	300 W
Изоляция	I, IP30
Работна температура	120 – 230°C
Време за нагряване	приблизително 7 минути
Тегло	0.600 kg

ПРИ ЗАКУПУВАНЕ НА 5 броя ПИСТОЛЕТ VCD360 ПОЛУЧАВАТЕ 1 брой ПОДАРЪК



KK 3331**Тиково масло в кехлибарен цвят**Номер за поръчка **SAYE - 2264**

Характеристика: KK3331/00 е комбинация от натурални масла, разработена за лесна и бърза поддръжка на непокрита дървени изделия.

Област на приложение: Подходящо за мебели за екстериор и интериор, подови настилки, дървен трекинг около басейни, обществени пейки, градинско обзавеждане и други.

Благодарение на неговата формула осигурява отлична защита, а при двукратно нанасяне защитата от UV и влага е от 2 до 4 години.

Начин на употреба: нанася се с четка или втриване

Цвят: Кехлибар

Вид: Течност

Опаковка: 2.5 литра

36.00 € / 70.41 лв. / за опаковка

**OL 3000****Масло за паркет**Номер за поръчка **SAYE - 2415**

Характеристика: OL3000/00 е уретаново масло, специално разработено за прилагане върху масивен паркет.

Област на приложение: Подходящо за масивни дървени подове от различни видове дървесина. За да се получи по-добра химична и механична устойчивост, се препоръчва нанасяне на 2 слоя.

Начин на употреба: Нанася се с пистолет, валик, четка.

Цвят: Прозрачен

Вид: Течност

Опаковка: 6 литра

63.00 € / 123.22 лв. / за опаковка

**Н12214/00 - ЧЕРЕША****Защитен байц за външни условия**Номер за поръчка **SAYE - 2467**

Характеристика: Байц за дърво на водна основа с восъчен ефект, който гарантира декориране на дървото, оставяйки неговия естествен вид непроменен.

Област на приложение: За изделия от дърво, изложени на външни атмосферни условия - балкони, греди, облицовки, врати, дограма, огради, беседки и бунгала.

Опаковка: 0.750 литра

7.20 € / 14.08 лв. / за опаковка

ТАПИЦЕРСКА МАСА

2 640.00 € / 5 163.39 лв.



Номер за поръчка **CMAR-2001**

Идеалният продукт за тапицерска работа, който позволява изделието да бъде разположено на височина, удобна за работата на мебелиста. Масата е изцяло пневматична и се управлява от педал, който повдига и спуска работната повърхност до желаната височина.

- Минимална височина: 320 mm
- Максимална височина: 1200 mm
- Широчина на плота: 1200 mm
- Дължина на плота: 2400 mm
- Максимален ход: 900 mm
- Максимално натоварване: 130 kg





**„Твърди“ гъби за ръчно шлайфане с абразивни зърна
от алуминиев окис**

0.90 € / 1.76 лв. / брой

За обработка на дървени детайли със сложна повърхнина (с или без покритие), на вътрешни равнини или ъгли. **Размери:** 98 x 69 x 26 mm; **Опаковка:** 100 броя

Номер за поръчка	Вид	Зърнистост
EKAM-1120	Средна	60/150
EKAM-1393	Фина	100/220
EKAM-1394	Естра фина	180/320

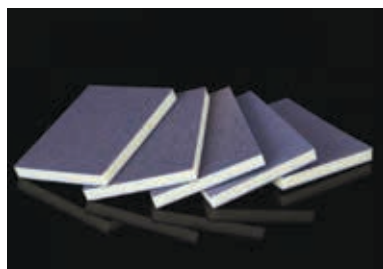

**„Меки“ гъби за ръчно шлайфане с абразивни зърна
от силициев карбид**

0.66 € / 1.29 лв. / брой

За обработка на тесни детайли от дървесина със сложна повърхнина (с или без покритие). **Размери:** 120 x 98 x 13 mm; **Опаковка:** 100 броя

Номер за поръчка	Вид	Зърнистост
EKAM-1121	Фина	100/220
EKAM-1122	Естра фина	180/320

**30% ОТСТЪПКА НА ШКУРКИ НА РУЛА С ШИРИНА 120 мм,
НА ОСНОВА ХАРТИЯ ИЛИ ПЛАТ, ЗА ПЕРИОДА НА ПРОМОЦИЯТА**

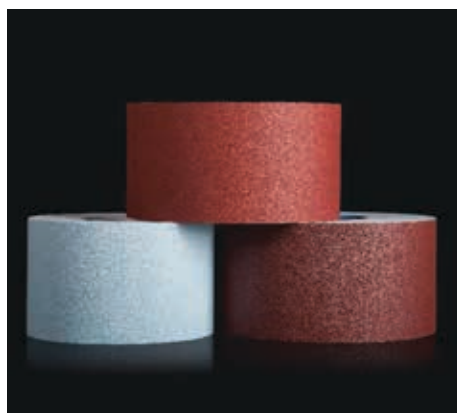

Шкурки на хартиена основа

Продукт	Зърнистост	Абразив	Структура	Основа	Приложение
EKA1000F	40 - 240	Алуминиев окис	Отворена	F-хартия	За ръчно и машинно шлайфане на всички видове дървесина.
RKEO	40 - 240	Алуминиев окис	Полуотворена	E-хартия	За ръчно и машинно шлайфане – средни и тесни ленти и рула.
EKA5000V	60 - 600	Алуминиев окис	Полуотворена	B, C, D-хартия	За ръчно и дисково шлайфане на дърво със стеариново покритие против надраскване.

Шкурки на основа плат

Продукт	Зърнистост	Абразив	Структура	Основа	Приложение
EKA400J	60 - 320	Алуминиев окис	Полуотворена	J-гъвкав плат	За машинно шлайфане на мека и твърда дървесина, MDF и меки метали, без желязо.
RKJFO	60 - 400	Алуминиев окис	Отворена	J-гъвкав плат	За ръчно шлайфане и шлайфане на профили от мека и твърда дървесина, MDF, композитни материали и меки метали, без желязо.

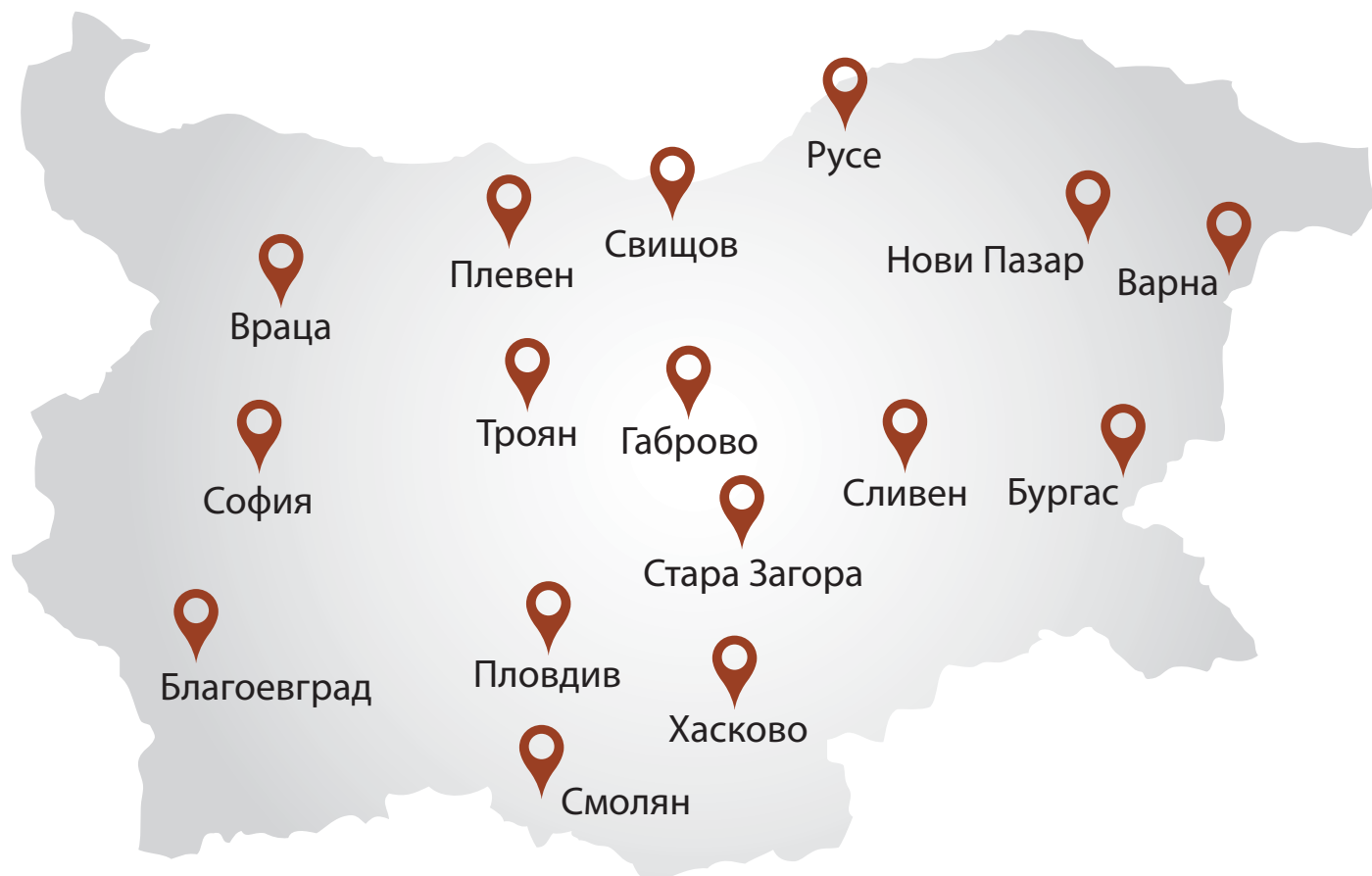

София 1360, ул. "Веселин Ханчев" 2; тел.: 02 926 60 60, 02 451 16 73; 02 926 60 40; факс: 02 936 00 32
info@kammarton.com; sofia@kammarton.com; info@toolsshop.bg

Благоевград 2700

ул. "Пейо Яворов" 32
 тел.: 073 83 01 44
blagoevgrad@kammarton.com

Враца 3000

ул. "Илинден" 10
 тел.: 092 66 05 97
vraca@kammarton.com

Плевен 5800

ул. "Индуриална" 12
 тел.: 064 83 00 99
pleven@kammarton.com

Свищов 5250

тел.: 0882 286 184
svishtov@kammarton.com

Стара Загора 6000

кв. "Индуриален", ул. "Промишлена"
 тел.: 042 638 374
st.zagora@kammarton.com

Бургас 8000

ул. "Сребърна" 7
 тел.: 056 81 61 61
burgas@kammarton.com

Габрово 5300

бул. "Могилъв" 3
 тел.: 066 80 90 76
gabrovo@kammarton.com

Пловдив 4000

ул. "Голямоконарско шосе" 27
 тел.: 032 23 10 20
plovdiv@kammarton.com

Сливен 8800

бул. "Стефан Караджа" 14
 тел.: 044 62 29 89
sliven@kammarton.com

Троян 5600

ул. "Сеновоза" 16
 тел.: 0670 6 20 99
troyan@kammarton.com

Варна 9000

ЗПЗ, ул. "П. Николов" 21
 тел.: 052 73 58 22/26
varna@kammarton.com

Нови Пазар 9900

ул. "Христо Смирненски" 2
 тел.: 0537 2 33 27
novi.pazar@kammarton.com

Русе 7000

бул. "Липник" 123, Бизнес парк Русе
 тел.: 082 87 24 11
russe@kammarton.com

Смолян 4700

ул. "Бяло море" 4
 тел.: 0301 6 38 36
smolyan@kammarton.com

Хасково 6300

бул. "Съединение" 53
 тел.: 038 62 32 29
haskovo@kammarton.com



Електронен магазин

www.kammarton.com
www.toolsshop.bg

