



KAMMAR TON

СТРОИТЕЛСТВО И РЕМОНТ
ПРОМОЦИЯ МАРТ – АПРИЛ 2021

СЪДЪРЖАНИЕ

ЕЛЕКТРОИНСТРУМЕНТИ 3

ЛЕКА СТРОИТЕЛНА ТЕХНИКА 7

Пневматични къртачи	7
Връзване на арматура	8
Маси за рязане на строителни материали	9
Миксери	11
Бетонобъркачки	12
Конзолни въжени телфери	13
Палетни вилици за кран	14
Ръчно хидравлично оборудване	15
Системи за нанасяне на готови шпакловки и мазилки	16
Бояджийски системи високо налягане	17

ГЕНЕРАТОРИ 18

ПОМПИ 21

ПОЧИСТВАЩА ТЕХНИКА 23

ОТОПЛИТЕЛИ 24

Мобилни дизелови отоплители с индиректно и с директно горене	24
Мобилни газови отоплители	26
Електрически отоплители	27

ДРУГИ МАШИНИ, ИНСТРУМЕНТИ И КОНСУМАТИВИ 28

Заваръчни апарати	28
Машини за рязане на метални и пластмасови тръби	29
Локализиращи приемници	30
Линейни трансмитери	31
Акумулаторни гайковерти	32
Редуцир-вентил за кислород Procontrol	33
Резаци за пропан	33
Пневматични пистолети с барабан	34
Пневматични пистолети за пирончета	36
Електрически пистолети за термостопяемо лепило	37
Работни лампи за строителната площадка	38
Алуминиеви нивелири	40
Индустриални шкафове за дрехи	41
Работни маси и колички	41
Дискове за рязане	42

ЛИЧНИ ПРЕДПАЗНИ СРЕДСТВА 43

Работни ръкавици	43
Работни обувки	44
Работни облекла	46
Продукти за първа долекарска помощ	50



Цялата гама от продукти за строителството и ремонта може да разгледате в специализирания каталог или на нашия сайт.

www.kammarton.com





Nothing but **HEAVY DUTY.**™

АКУМУЛАТОРЕН ФУГОРЕЗ MXFCOS350-601, MX FUEL

3 870 лв.

- ONE KEY™ система - приложение, осигуряващо функция за управление на инвентара Ви от машини.
- Redlink plus™ - интелигентна система, предотвратяваща претоварване на машината и батерията. Дава допълнителна мощност на машината при големи натоварвания.
- Безчетков POWERSTATE™ мотор.
- Съвместима с резервоара на акумулаторната пръскачка M18 „Switch Tank“ на Milwaukee.

Технически характеристики

Номер за поръчка	MIWK-4170	
Система	MX Fuel	
Капацитет на батерията	Ah	6.0
Диаметър на диска	mm	350

Вътрешен отвор на диска	mm	20 / 25.4
Дълбочина на рязане	mm	125
Обороти на празен ход	min ⁻¹	5350
Тегло с батерия	kg	16.7

Комплектовка: преносима чанта, зарядно устройство, батерия, имбусен ключ, диск, гаечен ключ.

Всички посочени цени са с ДДС.

Период на промоцията от 01.03.2021 г. до 30.04.2021 г.

Повече информация: www.kammarton.com



АКУМУЛАТОРЕН КЪРТАЧ MXFDH2528H-601, MX FUEL **5 865 лв.**

- Подходящ за тежки разрушителни дейности, подходящ за работа в затворени пространства.
- ONE KEY™ система - приложение, осигуряващо функция за управление на инвентара Ви от машини.
- Плавен старт.
- Redlink plus™ - интелигентна система, предотвратяваща претоварване на машината и батерията. Дава допълнителна мощност на машината при големи натоварвания.
- Безчетков POWERSTATE™ мотор.
- Floating Body™ - антивибрационна технология, позволяваща на потребителя да работи над 7 часа дневно.
- Интегрирана светлинна лампа за обслужване, алармираща на всеки 40 часа за гресиране.
- Допълнително се предлага количка MXFDHT за по-лесно транспортиране и съхранение.

Технически характеристики

Номер за поръчка	MIWK-4256	
Система на батерията	MX Fuel	
Капацитет на батерията	Ah	6.0
Енергия на удара	J	64

Удари в минута	bpm	1300
Захват на патронника	mm	28 Hex
Вибрации	m/s	5.17
Тегло с батерия	kg	29.6

Комплектовка: зарядно устройство, батерия, шило и секач.



АКУМУЛАТОРНА ДИАМАНТЕНО ПРОБИВНА МАШИНА **4 690 лв.** MXFDCD150-601C, MX FUEL

- ONE KEY™ система - приложение, осигуряващо функция за управление на инвентара Ви от машини.
- Redlink plus™ - интелигентна система, предотвратяваща претоварване на машината и батерията. Дава допълнителна мощност на машината при големи натоварвания.
- Безчетков POWERSTATE™ мотор.
- Патентован съединител Autostop™, който предотвратява рязко завъртане на машината, предпазвайки потребителя.
- 2 скорости на въртене.
- Вграден сензор за нивелиране при хоризонтално пробиване.
- Съвместима с резервоара на акумулаторната пръскачка M18 „Switch Tank“ на Milwaukee.
- Допълнително се предлага стойка MXFDR255TV.

Технически характеристики

Номер за поръчка	MIWK-4495		Обороти на празен ход	min ⁻¹	0 - 800 / 0 - 1600
Система на батерията		MX Fuel	Захват		1 ¼" UNC + ½" G
Капацитет на батерията	Ah	6.0	Тегло с батерия	kg	15.3
Макс. диаметър на пробиване	mm	76 - 152 / 25 - 76			

Комплектовка: куфар, зарядно устройство, батерия, странична ръкохватка.



Повече информация: www.kammarton.com

Milwaukee
Nothing but **HEAVY DUTY.**



КОЛИЧКА ЗА ФУГОРЕЗ MXFCOSC, MX FUEL

1 640 лв.

- Снабдена с 2 ръкохватки за лесно регулиране.
- Място за съхранение на допълнителна батерия.
- Лесно сгъваема и удобна за транспортиране и съхранение.

Технически характеристики

Номер за поръчка	MIWK-4493	
Товароносимост	kg	69
Капацитет на резервоара	l	10.4
Тегло	kg	26



КОЛИЧКА ЗА КЪРТАЧ MXFDHT, MX FUEL

375 лв.

- Специално обособено място за съхранение на консумативи, зарядното устройство и батерията.
- Лека и удобна.
- Допълнителен укрепващ колан за по-голяма стабилност на машината при транспортиране.

Технически характеристики

Номер за поръчка	MIWK-4492	
Размери	mm	1078 / 550 / 492
Тегло	kg	15.3



СТОЙКА ЗА ДИАМАНТЕНА ПРОБИВНА МАШИНА MXFDR255TV, MX FUEL

2 345 лв.

- Възможност за регулиране на височината.
- Универсално захващане чрез скоба с диаметър 60 mm.

Технически характеристики

Номер за поръчка	MIWK-4494	
Капацитет на работен ъгъл	°	0 - 45
Макс. диаметър на пробиване	mm	250
Ход	mm	570
Тегло	kg	13.2



**Chicago
Pneumatic**



ПНЕВМАТИЧЕН КЪРТАЧ CHICAGO PNEUMATIC CP 0012

894 лв.

Къртачът е с опростен дизайн за лесна поддръжка. Използва се за леки приложения в строителството и промишлеността. Характеризира се със здрав цилиндър и дръжка от закалена стомана с вътрешен спусък. Заглушител за редуциране на шума.

Технически характеристики

Номер за поръчка		8900000101
Тегло	kg	5.5
Дължина	mm	406
Ударна честота	bpm	2580
Консумация на въздух	l/s	9.5
Захват	mm	Hex 19 x 50
Патронник тип		Винтов
Дръжки		тип D
Вход за шланг	inch	резба 3/8"
Шумозаглушител		да



Повече информация: www.kammarton.com



МАШИНА ЗА ВРЪЗВАНЕ НА АРМАТУРА SIMA ATA 450 LI-ION



- С максимална производителност и висока работна скорост, акумулаторната **SIMA ATA 450** е 5 пъти по-бърза от ръчното връзване на арматура като всяка намотка отнема по-малко от една секунда.
- Компактен и лек дизайн, който Ви позволява лесно да управлявате машината само с една ръка. Тя е изработена с твърда рамка и корпус от ABS и има ергономична дръжка с гума за здраво захващане при работа.
- Акумулаторната машина SIMA ATA 450 има също така и селектор за връзване на 2 или 3 намотки и 5 различни нива на свързваща якост. Висок въртящ момент спестява ролки тел, тъй като изисква по-малко връзващи движения (приблизително 30 % икономия).
- Отличен живот на батерията помага бързо да се свърши работата, без да се спира непрекъснато за зареждане.
- Отстраняването на всякакви проблеми с машината е просто, защото е проектирана с високотехнологична вътрешна електроника с предупредителна система за автоматична диагностика. Също така разполага с предпазител на спусъка, когато не се използва.

3 470 лв.

Технически характеристики

Номер за поръчка	8534	
Брой връзвания с една ролка тел (3/2 намотки)		120 / 160
Брой използвани ролки с едно зареждане на батерията		20
Тегло *	kg	2.7
Размери, Д / Ш / В *	mm	300 / 300 / 105
Време за зареждане	min	70
Тип батерия		LI-ION
Волтаж		DC14.4V – 3 A / h
Макс. диаметър на арматурата	mm	45
Диаметър на телта	mm	0.8

*Тегло и размери без транспортно куфарче.





МАСИ ЗА РЯЗАНЕ НА СТРОИТЕЛНИ МАТЕРИАЛИ

МАШИНИ ЗА РЯЗАНЕ НА ТУХЛИ И ЕСТЕСТВЕН КАМЪК IMER MASONRY

Подходящи са за изделия с по-голяма дебелина и не толкова голяма дължина – блокове, бордюри, тухли и други.

- **M400 Smart** – машината може да работи както с 400 mm дискове, така и с 350 mm, посредством превключване на специален ограничител. Дискът се монтира директно върху вала на двигателя и така върху него се предава цялата мощност без загуби. Този модел позволява и рязане под 45° с помощта на допълнителен съпорт. Цената е с включен диск с диаметър 350 mm.

- **Masonry 750 Plus** е подходящ за рязане на изделия с по-голяма дебелина на детайла, но с не много голяма дължина – обикновено 50 - 70 cm. При тази машина главата с диска е фиксирана и има възможност да извършва само вертикално движение. Това позволява да се режат още по-дебели детайли на два пъти.

M400 Smart

2 420 лв.

(с диск 350 mm)



Masonry 750

5 600 лв.



Технически характеристики

Модел		M400 Smart	Masonry 750
Захранване	V / Hz	230 / 50	400 / 50
Електромотор – мощност	kW	2.2	5.5
Диаметър на диска	mm	400 / 25.4	750 / 25.4
Макс. дължина на рязане	mm	500	560
Дълбочина на рязане 1 пас / 2 паса	mm	129 / 250	300 / -
Капацитет на коритото	l	40	80
Размери на масата, В / Ш / Д	mm	722 / 1186 / 1293	1550 / 850 / 1600
Тегло	kg	77	202

Произход Италия

Повече информация: www.kammarton.com

МАСА ЗА РЯЗАНЕ НА ПЛОЧКИ И ФАЯНС IMER COMBI 250 VA

Лека и портативна, подходяща за рязане на изделия с по-голяма дължина и не много голяма дебелина. С възможност за рязане под ъгъл 45°, както и за вертикално рязане 90°, което позволява да се обработват по-дебели парчета на два пъти, както и да се правят водобранни канали, фаски. Цената включва диск за керамика и порцелан с диаметър 250 mm.

1 690 лв.

(с диск 250 mm)

Технически характеристики

Модел	COMBI 250 VA	
Захранване	V / Hz	230 / 50
Електромотор – мощност	kW	1.5
Диаметър на диска	mm	250 / 25.4
Макс. дължина на рязане	mm	660 - 760*
Дълбочина на рязане 1 пас / 2 паса	mm	66 / 105
Капацитет на коритото	l	36
Размери на масата, В / Ш / Д	mm	565 / 1 050 / 480
Тегло	kg	38

Произход Италия

* без / с потапящо острие

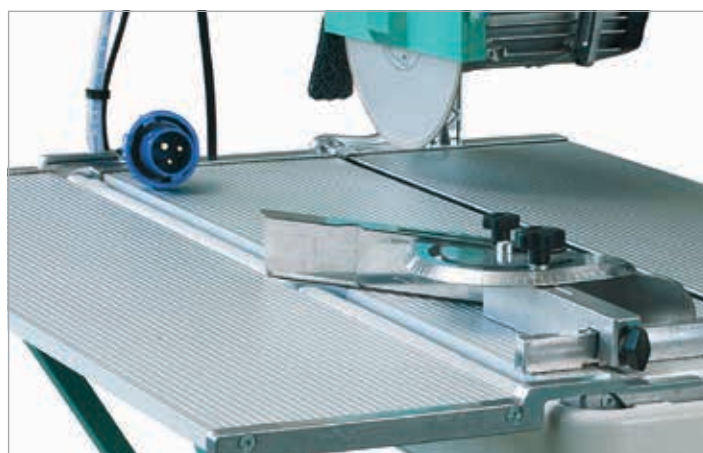

МИКСЕРИ С ВЕРТИКАЛЕН ВАЛ IMER MIX 60 И MIX ALL

Приложение

Идеални за малки строителни обекти или ремонтни дейности. Предназначени за разбъркване на сухи, полусухи, течни или лепливи материали, тежки и леки бетони, специални бетони, епоксидни смеси, бои и други.

Mix 60 - оборудван с 1 брой универсална бъркалка.

Mix all - специално проектиран за смесване на саморазливен материал. Оборудван с нов тип бъркалка с въртене на 3 оси за перфектно и хомогенно смесване, без въздух в сместа.

Предимства

- Окомплектован с 2 броя стандартни полиуретанови барабани, удароустойчиви, подходящи за дълъг живот при ниски температури. Това дава възможност докато се използва готовата смес от единия барабан, в другия да се разбърква следващата доза.
- Лека и здрава стоманена рама на колелца, за лесното му преместване на обекта.
- Термомагнитно защитен. Безшумен.
- Електрически прекъсвач за безопасност
- Удобна дръжка.
- 1 стандартна бъркалка за Mix 60.
- 1 бъркалка с тройно действие за Mix all.
- Произход Италия

Технически характеристики

Модел	MIX 60 / MIX ALL	
Захранване	V/Hz	230 / 50
Мощност	kW	0.55
Обем на барабана	l	56
Производителност на бъркало	l	47
Диаметър на барабана	mm	580
Обороти на бъркалката	rpm	55
Ниво на шум	dB	59
Размери, Ш / Д / В	mm	580 / 630 / 795
Тегло	kg	30



MIX 60

1 216 лв.



MIX ALL

1 283 лв.

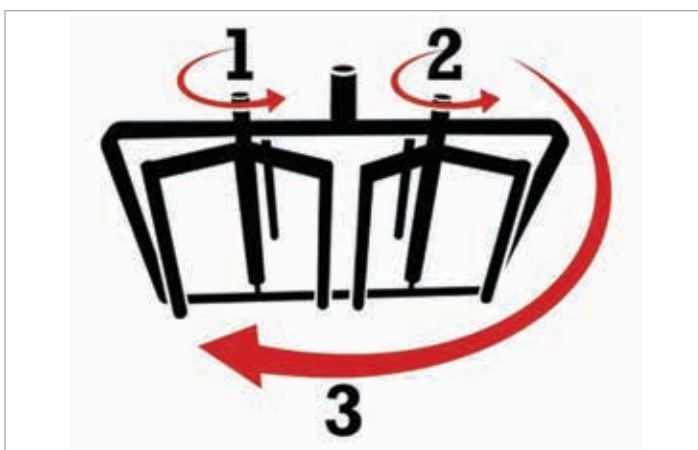

Повече информация: www.kammarton.com

БЕТОНОБЪРКАЧКИ IMER SYNTESI

Приложение

Бетонобъркачки с ръчно зареждане и наклонящ се казан за изсипване на материала.

Предимства

- Редукторна кутия със стоманени колела в маслена баня.
- Електромотор 230 V / 50 Hz - специално разработен с висок стартов ток и голям въртящ момент. Термозащитен.
- Ремъчна предавка.
- Редукторна кутия за изсипването - дозирано изсипване без никакво усилие.
- Електромагнитен пусков бутон.
- Теглич - увеличава рамото и намалява усилието при преместването на машината.



Технически характеристики

Модел		Syntesi 190	Syntesi 250	Syntesi 350
Захранване	V/Hz	230 / 50	230 / 50	230 / 50
Мощност	kW	1.00	1.00	1.40
Обем на барабана*	l	190	235	345
Обем на бъркало*	l	160	190	280
Диаметър на контейнера	mm	717	717	834
Обороти	rpm	24	24	24
Ниво на шум	dB	72	72	72
Размери, Ш / Д / В	mm	793 / 1465 / 1334	840 / 1465 / 1476	930 / 1610 / 1600
Тегло	kg	106	119	175

Цена

1 870 лв.

2 195 лв.

2 550 лв.

* Капацитетът на смесване варира в зависимост от вида на материала и наклона на барабана.
Произход Италия



КОНЗОЛНИ ВЪЖЕНИ ТЕЛФЕРИ IMER

Приложение

Всички модели телфери на Imer са професионални, създадени за непрекъсната употреба през целия ден с килограмите, за които са предназначени. Моделите с телескопично рамо дават възможност за вдигане на материали с по-големи размери и заобикаляне на препятствия по сградата, а антиротационното въже не позволява въртенето на товара по време на движение.



BE 200



ETR 200

Предимства

- ARS (система против обратно навиване на въжето).
- 30-метрово управление, 2 скорости.
- Патентовано закрепване на въжето - винаги две намотки от въжето остават навити на барабана на телфера.
- Защита срещу саморазвиване.
- Редукторна кутия - стоманени хелиоцентрични колела за нисък шум, в маслена баня за два пъти по-дълъг живот спрямо тези мазани с грес.
- Горен краен изключвател.
- Термо защита.



Технически характеристики

Модел		BE 200	ETR 200
Максимален капацитет	kg	200	200
Захранване	V / Hz	220 / 50	220 / 50
Мощност	kW	0.75	0.75
Височина на вдигане	m	30	30
Скорост на вдигане	m/min	20	19
Диаметър на въжето	mm	5	5
Размери, Ш / Д / В	mm	250 / 820 / 350	330 / 770 / 520
Тегло	kg	30	45
Удължаване на рамата		не	да
Изнасяне на стрелата	mm	-	720 - 1120

Цена

1 160 лв.

1 650 лв.

Повече информация: www.kammarton.com

Boscaro

ПАЛЕТНИ ВИЛИЦИ ЗА КРАН С АВТОМАТИЧНО РЕГУЛИРАНЕ

Палетните вилници за кран се използват за повдигане и преместване на материали, всякакъв вид палета и пакетирани стоки. Имат самобалансираща се основа, която гарантира, че товарът се повдига по безопасен начин в хоризонтална равнина.

- Оборудвани с подвижни вилници.
- Материал: гредата и вилниците са изработени от високоустойчива здрава структурна стомана.
- Маркировка: съгласно релевантния стандарт, CE - маркировка.
- Покритие: боя, жълта.
- Стандарт: EN 13155
- Коефициент на безопасност: 4:1

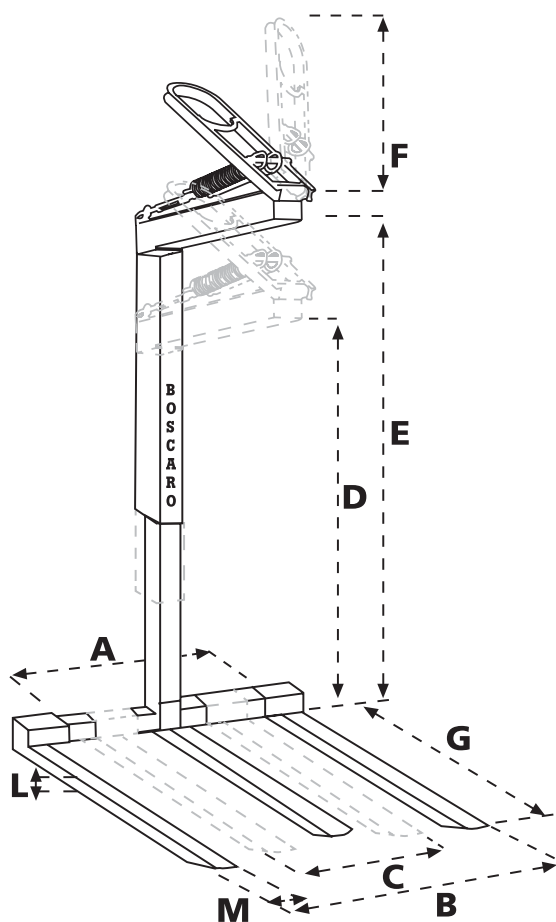

Технически характеристики

Модел	Капацитет kg	Размери mm									Тегло kg	Цена
		A	B	C	D	E	F	G	L	M		
MBRA-10	1000	1000	1000	300	1000	1450	700	1000	25	90	131	1 625 лв.
MBRA-20	2000	1000	1000	300	1200	1800	700	1000	35	100	170	1 900 лв.



РЪЧНО ХИДРАВЛИЧНО ОБОРУДВАНЕ

РЪЧНИ ХИДРАВЛИЧНИ ЦЕПАЧКИ

- 400 тона раздвоена сила в една ръка. Различни размери за различно приложение.
- Устройствата за разделяне са ръчни устройства за разрушаване, които разделят материала по контролиран начин, използвайки хидравлично налягане.
- Те са особено убедителни, когато се изключва обичайното разрушаване с големи машини, което би довело до прах, летящи фрагменти, вибрации, изгорели газове и шум.
- Пълният комплект се състои от една или повече хидравлични цепачки, маркучи за високо налягане и хидравличен агрегат.
- Огромна мощност за разделяне до 413 тона. Без прах и почти безшумен. Без вибрации. Леко тегло. Прецизна работа. Контролируем по всяко време. Може да се използва на труднодостъпни и тесни места.



РЪЧНИ КОМБИНИРАНИ НОЖИЦИ

- Ръчните хидравлични комбинирани ножици са оборудвани с най-новата технология за ножове и клещи и са особено подходящи за вътрешни работи в сгради. Предлагат се в четири версии, като основният модел е идентичен във всички версии. Едно основно тяло с четири взаимозаменяеми инструмента.
- Комбинираните ножици се допълват перфектно с хидравличното устройство за разделяне на камък и бетон на Darda. И двете могат да бъдат свързани заедно с хидравличен агрегат на Darda.
- Прецизно разрушава бетон. Разделя широка гама от материали. Изрязва метал, кабели, дърво, железни пръти и други. Почти без прах, шум и вибрации. Лек и лесен за работа. Бързо и продуктивно.





СИСТЕМА ЗА НАНАСЯНЕ НА ГОТОВИ ШПАКЛОВКИ И МАЗИЛКИ GRACO T-MAX 657 **15 000 лв.**

Приложения: За повечето шпакловки за интериорно или екстериорно нанасяне и циментови лепила и бавно втвърдяващи се материали (при ползването на гипсови шпакловки е необходимо добро разбъркване), както и декоративни мазилки.



Технически характеристики

Двигател тип - електрически		220 V, 50 Hz, 0.9 kW (1.2 HP), 2 A
Максимално работно налягане за флуида	bar	65
Максимален дебит на флуида	l/min	7.2
Максимално работно налягане за въздуха	bar	17
Максимална дължина на шланга	m	30
Максимален размер на дюзата при безвъздушно нанасяне и 8 метра дължина на шланга	inch	0.661
Максимален размер на частиците за транспортиране Обем на съда за сместа	mm	1.5
Тегло на комплекта с шланг и пистолет	kg	81
Тип на помпата за флуида		бутална
Материали за изработка на помпата		буна-Н, алуминий, полиуретан, неръждаема стомана и други

Повече информация: www.kammarton.com



БОЯДЖИЙСКА СИСТЕМА ВИСОКО НАЛЯГАНЕ НА СТОЙКА GRACO GX 21 **2 460 лв.**

Безвъздушна бояджийска система високо налягане с електрически двигател Graco GX21 - помпата може да работи с повечето стандартни алкидни грундове за метал, както и с най-често използваните алкидни грундове и лакове за анти-корозионна защита, а така също и с водоразтворими бои.

Приложения: лакове, алкидни и водоразтворими покрития.

Технически характеристики

Бутална помпа

Електрическо захранване	V	220
Максимално работно налягане	bar	207
Максимален дебит	l/min	1.4
Максимална дюза за работа	inch	0.019
Двигател с мощност		0.35 kW 11 A, 220 V 50 / 60 Hz - „четков“ тип
Минимално захранване от генератор	HP	2.2 (1.5 kW)
Тегло	kg	14.1

K&S Könner & Söhnen

ГЕНЕРАТОР KS 7000E



ГЕНЕРАТОР KS 7000E-1/3



Технически характеристики

Модел		KS 7000E	KS 7000E 1/3
Максимална мощност (230 V)	kW	5.5	5.5
Номинална мощност (230 V)	kW	5.0	5.0
Максимална мощност (400 V)	kW		5.5
Номинална мощност (400 V)	kW		5.0
Гориво		бензин	бензин
Вместимост на резервоара	l	25	25
Време на автономна работа при 50% натоварване	k	17	17
Старт		електрически	електрически
Размери, Д / Ш / В	mm	680 / 545 / 550	680 / 545 / 550
Тегло	kg	76.2	81
Изводи		1 x 16 A 230 V 1 x 32 A 230 V	1 x 16 A 400 V 1 x 32 A 230 V
Комплект - колела и дръжки за транспортиране		да	да
Цена		1 710 лв.	2 010 лв.

МОТОПОМПА KS 50 HP

Технически характеристики

Макс. продуктивност	l/min	500
Номинална скорост	rpm	3600
Макс. височина на повдигане	m	70
Макс. дълбочина на засмукване	m	8
Гориво		бензин
Двигател - модел		KS 230
Двигател - мощност		7.0 HP
Двигател - обем	cm ³	208
Старт		ръчен
Вместимост на резервоара	l	3.6
Размери, Д / Ш / В	mm	530 / 425 / 430
Тегло	kg	28



684 лв.



МОБИЛЕН ЗАВАРЪЧЕН ГЕНЕРАТОР PRAMAC W220



3 150 лв.

Технически характеристики

Регулиране на заваръчния ток	A	40 - 220
Заваръчен ток при 60% натоварване		170
Максимален диаметър на електрода		5
Заваръчен процес		РЕДЗ
Електроди		рутилови базични целулозни
Двигател		Honda GX 390
Старт		ръчен
Гориво		бензин
Вместимост на резервоара	l	6.1
Размери, Д / Ш / В	mm	875 / 620 / 600
Тегло	kg	80



TRUST YOUR POWER

ДИЗЕЛОВ ГЕНЕРАТОР CGM 20P

* Опция – колесар за транспортиране



14 955 лв.

Технически характеристики

Трифазна мощност при аварийно захранване (LTP)	kVA	22 (17.6 kW, 400 V)
Трифазна мощност при постоянно захранване (PRP)	kVA	20 (16 kW, 400 V)
Фактор на мощността, cos φ		0.8
Тип на двигателя		Perkins 404A-22G1
Брой цилиндри		4
Обем на двигателя	cm ³	2216
Обороти на генератора	rpm	1500

Тип гориво		дизел
Тип охлаждане		водно
Тип стартер		ръчен
Обем на резервоара	l	55
Консумация на гориво при 75 % / 100 % натоварване	l/h	4 / 5.3
Размери, Д / Ш / В		1600 / 700 / 1050
Тегло	kg	590
Ниво на шум на 7m (Lwa)	dB(A)	68

Повече информация: www.kammarton.com

K&S Könner & Söhnen

ГЕНЕРАТОР KS 10000E



ГЕНЕРАТОР KS 10000E-1/3



Технически характеристики

Модел		KS 10000E	KS 10000E-1/3
Максимална мощност (230 V)	kW	8.0	8.0
Номинална мощност (230 V)	kW	7.5	7.5
Максимална мощност (400 V)	kW		8.0
Номинална мощност (400 V)	kW		7.5
Гориво		бензин	бензин
Вместимост на резервоара	l	25	25
Време на автономна работа при 50 % натоварване	k	15	15
Старт		електрически	електрически
Размери, Д / Ш / В	mm	680 / 545 / 550	680 / 545 / 550
Тегло	kg	85.5	88
Изводи		1 x 16 A 230 V 1 x 32 A 230 V	1 x 16 A 400 V 1 x 32 A 230 V
Комплект - колела и дръжки за транспортиране		да	да
Цена		2 048 лв.	2 420 лв.

Към всеки закупен генератор Konner&Sohnen получавате ПОДАРЪК един литър масло KS SAE 10W-30.



grindex ДРЕНАЖНИ ПОМПИ

Потопяма дренажна помпа Minex – 230 V



2 770 лв.

Технически характеристики

Номер за поръчка	GRIN-2541	
Номинална мощност	kW	1.4
Обороти на вала	rpm	2870
Номинален ток	A	7.8
Пропускливост	mm	7.5
Поплавък		
Тегло	kg	25
Работен отвор	inch	2"

Производител Швеция

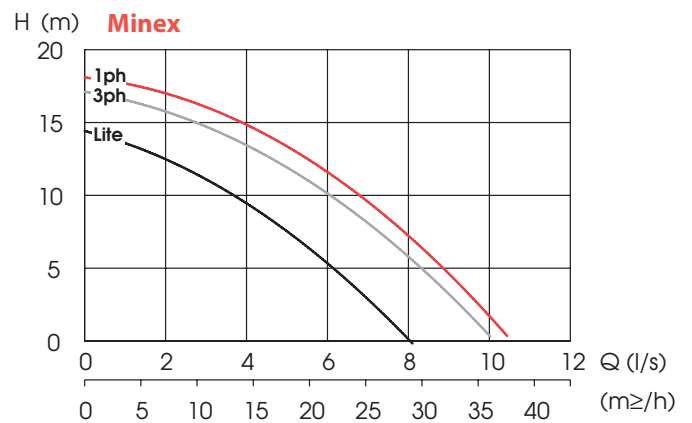

Повече информация: www.kammarton.com



ПОМПИ ЗА АВАРИЙНО ОТВОДНЯВАНЕ

Потопяма шламова помпа Primo S8 - 230 V



1 200 лв.

Технически характеристики

Номер за поръчка	GRIN-2570	
Номинална мощност	kW	0.75
Обороти на вала	rpm	2800
Номинален ток	A	5.2
Пропускливост	mm	25
Тегло	kg	13
Работен отвор	inch	2"

Производител Швеция

Н (m) **Primo S8 - 50 Hz**

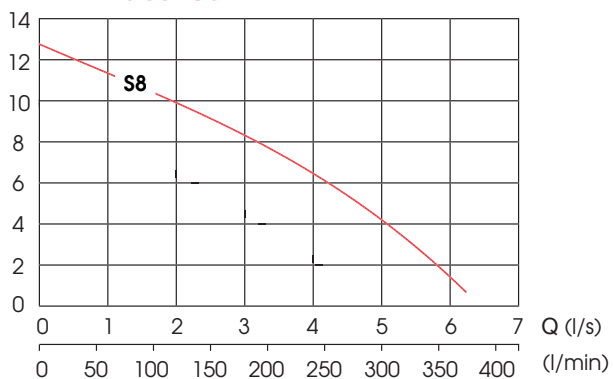



STARMIX IS AR – 1425 EHP

Машина за сухо и мокро вакуумно почистване и аспирация по време на работа с електрически инструменти

- Нова високопроизводителна турбина с по-добра засмукваща мощност.
- 1 брой полиестерна филтърна касета с повърхност 4300 cm².
- Ръчно почистване на филтъра – активира се ръчно по време на почивките.
- Контакт с автоматичен старт / стоп за електрически инструменти.
- Електронен плавен старт.
- Индикатор за насищане + сензор автоматично изключване при препълване.
- Здрав двустенен контейнер, подходящ за строителните площадки.
- Колела за лесно движение (2 големи колела, 2 малки колела със стопер).
- Сигнално червен захранващ кабел с дължина 8 м.
- Кука за закрепване на кабела.
- Произведено в Германия.

588 лв.

Технически характеристики

Модел	STARMIX IS AR 1425 EHP	
Мощност на двигателя (макс.)	W	1400
Въздушен поток, измерен на главата на мотора	l/s	69
Вакуум, измерен на главата на мотора	mbar	259
Обем на контейнера	l	25 l / прах 20 l / течност 15 l
Тип филтър		1 полиестерна филтърна касета
Повърхност на филтъра	cm ²	4300
Дължина на захранващия кабел	m	8
Размери, L / W / H	cm	45 / 39 / 49
Тегло	kg	12.2
Ниво на шум	dB (A)	69

Акcesoари, включени в цената: Система EHP d-35 mm;

1 бр. смукателен шланг – 3.2 m; 1 бр. пластмасова дръжка с регулатор;

2 бр. пластмасови тръби x 0.50 m; 1 бр. подова дюза ; 1 бр. дюза за фуги, 22 cm;

1 бр. гумена дюза, 23 cm; 1 бр. филтърна торбичка.



Повече информация: www.kammarton.com

BIEMMEDUE
heating, cleaning and drying
МОБИЛНИ ДИЗЕЛОВИ ОТОПЛИТЕЛИ С ИНДИРЕКТНО ГОРЕНЕ - ЕС

		EC22	EC32	EC55
Номинална отоплителна мощност	kW / kcal/h	23.4 / 20 108	34.1 / 28 349	58.6 / 50 434
Термична ефективност	%	84	84.6	89.5
Дебит на въздуха	m ³ /h	550	1150	2500
Консумация на гориво	kg/h	1.85	2.7	4.64
Обем на резервоара	l	42	42	65
Консумация на електроенергия 230 V	W	300	370	850
Размери	mm	1075 / 440 / 615	1215 / 440 / 670	1435 / 555 / 940
Тегло	kg	40	48	81

Цена

1 507 лв. 1 993 лв. 2 888 лв.

 Период на промоцията от 01.03.2021 г. до 30.04.2021 г.
 или до изчерпване на количествата.

Всички посочени цени са с ДДС.



МОБИЛНИ ДИЗЕЛОВИ ОТОПЛИТЕЛИ С ДИРЕКТНО ГОРЕНЕ - GE



		GE 20	GE 36	GE 46
Номинална отоплителна мощност	kW / kcal/h	21.4 / 18 369	38.4 / 33 043	49 / 42 173
Термична стойност	%	100	100	100
Дебит на въздуха	m ³ /h	350	605	1400
Консумация на гориво	kg/h	1.69	3.04	3.88
Обем на резервоара	l	17	42	42
Електрическа консумация 230 V	W	200	232	400
Електрическа мощност	V - ph - Hz	230 - 1 - 50	230 - 1 - 50	230 - 1 - 50
Размери	mm	720 / 300 / 450	1075 / 440 / 615	1075 / 440 / 630
Тегло	kg	20	25	38

Цена

948 лв.**1 121 лв.****2 387 лв.**Повече информация: www.kammarton.com

МОБИЛНИ ГАЗОВИ ОТОПЛИТЕЛИ - GP



		GP 10M	GP 18	GP 30M GP 30A*	GP 45M GP 45A*	GP 65M	GP 85M GP 85A*
Максимална отоплителна мощност	kW / kcal/h	10.7 / 9.200	18.58 / 15 975	31.4 / 27 000	46.73 / 40 180	66.25 / 56 965	84.81 / 72 925
Максимална консумация на газ	kg/h	0.653	1.213	2.014	2.979	4.268	5.53
Минимална консумация на газ	kg/h	0.653	0.744	1.004	1.454	2.097	2.458
Налягане на газа	bar	0.3	0.7 - 0.3	1.5 - 0.4	1.5 - 0.4	1.5 - 0.4	1.5 - 0.4
Термична ефективност	%	100	100	100	100	100	100
Дебит на въздуха	m ³ /h	420	520	1 100	1 250	1 950	2 250
Ел. консумация 230 V	W	46	50	90	112	140	240
Размери	mm	367 / 180 / 280	425 / 180 / 280	505 / 277 / 511	575 / 277 / 511	580 / 317 / 538	700 / 317 / 538
Тегло	kg	5	5.5	10	13.6	14	16

Цена

205 лв. 226 лв. 369 лв. 446 лв. 475 лв. 859 лв.
502* лв. 589* лв. 956* лв.

*А - с възможност за включване на термостат

Всички модели газови отоплители се доставят с предпазна решетка.

ЕЛЕКТРИЧЕСКИ ОТОПЛИТЕЛИ - ЕК



		ЕК 10 С	ЕК 15 С	ЕК 22 С
Максимална отоплителна мощност	kW / kcal/h	10 / 8 600	15 / 12 900	22 / 18 915
Термична ефективност	%	100	100	100
Дебит на въздуха	m ³ /h	1.500	2.000	3.050
Захранващо напрежение	V - ph - Hz	400 - 3 - 50	400 - 3 - 50	400 - 3 - 50
Размери	mm	505 / 277 / 511	575 / 277 / 511	700 / 317 / 538
Тегло	kg	13	15	21

Цена **545 лв.** **766 лв.** **1 075 лв.**



Повече информация: www.kammarton.com



ЗАВАРЪЧНИ АПАРАТИ

TERRA 180 MMA**1 560 лв.**

- Монофазен заваръчен инвертор от ново поколение, за РЕДЗ и ВИГ DC-Lift заваряване.
- Подобен за работа с базови и с рутилови електроди.
- Много прецизен и стабилен контрол на дъгата.
- Функции Hot Start и Arc Force control.
- Изключително малки размери и тегло.

Технически характеристики

Процес	РЕДЗ и ВИГ DC lift	
Захранване	V	1 x 230
Мощност	kVA	8.5
Напрежение на отворена верига	Vdc	80
Максимален входен ток	A	36.8
Ефективност	%	83
Цикъл натоварване при 40 °C		35 % - 170 A 60 % - 150 A 100 % - 120 A
Цикъл натоварване при 25 °C		100 % - 120 A
Обхват на настройката	A	3 - 170
Клас на защита		IP 23 S
Размери, Д / Ш / В	mm	410 / 150 / 330
Тегло	kg	8.0

**TERRA 270 RC****3 420 лв.**

- Трифазен заваръчен инвертор за РЕДЗ и ВИГ DC Lift заваряване.
- С цифрово контролиране от DSP микропроцесор.
- Работи на открито при всякакви условия.
- За заваряване на въглеродни и неръждаеми стомани, чугун, никел, мед, титан и техните сплави.
- Много висока мощност при 100% цикъл на натоварване.
- Функции Hot Start, Arc Force и Antisticking.

Технически характеристики

Процес	РЕДЗ и ВИГ DC lift	
Захранване	V	3 x 400
Мощност	kVA	14
Напрежение на отворена верига	Vdc	70
Максимален входен ток	A	20.2
Ефективност	%	85
Цикъл натоварване при 40 °C		40 % - 270 A 60 % - 250 A 100 % - 240 A
Цикъл натоварване при 25 °C		100 % - 270 A
Обхват на настройката	A	3 - 270
Клас на защита		IP 23 S
Размери, Д / Ш / В	mm	500 / 190 / 400
Тегло	kg	16.1

Повече информация: www.kammarton.com



МАШИНА ЗА РЯЗАНЕ НА МЕТАЛНИ И ПЛАСТМАСОВИ ТРЪБИ

EXACT 170E

2 160 лв.

- Мощна, лека и удобна.
- Без прах и искри при рязане.
- Гладко отрязани повърхности.
- Автоматично нагласяване на диска в правилната позиция.
- Подходяща за тесни пространства.

Технически характеристики

Захранващо напрежение	V / Hz	230 / 50
Електрическа мощност	W	1200
Обороти	r/min	1600 - 3500
Цикъл на натоварване		S3 25 %
Диаметър на диска	mm	140
Отвор на диска	mm	62
Тегло	kg	5.7
Диапазон на рязане	mm	15 - 170
Максимална дебелина на тръба	mm	Стомана: 8 Пластмаси: 14



RIDGID**ЛОКАЛИЗИРАЩИ ПРИЕМНИЦИ**

Приемниците за локализиране с марка RIDGID се отличават с лесен за използване визуален дисплей за картографиране бързо, точно и сигурно. Комбинирайте с камера SeeSnake®, снабдена със звуков предавател, за да намерите главата на камерата по време на проверка или използвайте с линеен предавател, за да намерите заровени кабели. Тези локатори могат да намерят и плаваща сонда или дистанционен трансмитер, прикрепени към дренажния кабел.

SEEKTECH® SR-60**SEEKTECH® SR-24 WITH
BLUETOOTH® & GPS****SEEKTECH® SR-20****NAVITRACK SCOUT®**

Кат. № 30123



Кат. №46393



Кат.№21943



Кат. №19243

Технически характеристики**Локализиране на кабели****Локализиране на тръби**

Модел	SEEKTECH® SR-60	SEEKTECH® SR-24 WITH BLUETOOTH® & GPS	SEEKTECH® SR-20	NAVITRACK SCOUT®
Дисплей за всепосочно картографиране	Да	Да	Да	Да
Дефинирани от потребителя честоти	Да до 93 kHz	Да до 93 kHz	Да до 35 kHz	Не
Брой честоти на проследяване на активни линии	Всички до 93 kHz	Всички до 93 kHz	Всички до 35 kHz	3
Сонда - Честоти	Всички до 93 kHz	Всички до 93 kHz	Всички до 35 kHz	4
Пасивно търсене	Omni-Seek (търси всички пасивни линии наведнъж)			50 / 60 Hz
Дълбочина	Непрекъснато	Непрекъснато	Непрекъснато	С бутон
Тегло с батерии	2.3 kg	2.3 kg	1.8 kg	1.3 kg
Размер на екрана	Голям	Голям	Среден	Малък
Графичен дисплей	Разширено	Разширено	Разширено	Основен

Характеристики

- Голям дисплей - показва приблизителната позиция, посока и дълбочина.
- Всепосочни антени - заснемат цялото поле на сигнала с голяма скорост и точност.
- Вграден GPS - проследяване на координатите и местоположението за картографиране и GIS приложения.
- Bluetooth технология - предава данни към смартфон, таблет или високо прецизни GPS уреди.
- Приложение RIDGID trax за смартфон / таблет - съставя множество проследявания на точки и експортиране в GIS софтуер.
- GPS Средна точност - по-малко от 2.5 m.



RIDGIDtrax



Download at www.RIDGID.com/SR24

SEEKTECH® ЛИНЕЙНИ ТРАНСМИТЕРИ

Точно проследяване на заровени комунални линии чрез прилагане на сигнал с линейен предавател RIDGID. Всички предаватели имат множество опции за честота и могат да прилагат сигнал чрез директна връзка и индукция. С мощност от 5 W и 10 W прилагат силен сигнал за лесно локализиране.

- ST-510 предлага допълнителна мощност в режим на директно свързване.
- ST-305 комбинира мощност и преносимост.

SEEKTECH ST-510



Кат. № 21953

SEEKTECH ST-305



Кат. № 21948

Технически характеристики

Модел	SEEKTECH ST-510	SEEKTECH ST-305
Максимална изходна мощност	10 W	5 W
Цифров дисплей	Да	Не
Честота на трасиране на линии	5*	4
Индуктивни честоти	5*	3
Честота на едновременното предаване на 2 линии	Да	Не
Тегло с батерии	9 lbs / 4.1 kg	2.5 lbs / 1.2 kg
Размер на антената	Среден	Малък
Батерии	8 x D	4 x C

Повече информация: www.kammarton.com

Atlas Copco

АКУМУЛАТОРНИ ГАЙКОВЕРТИ SRB

Капацитет

- 7 модела: до 200 / до 300 / до 500 / до 1300 / до 2400 / до 3400 / до 4000 Nm

Конектор за аксесоари

- За добавяне на баркод четец



Контрол и обратна информация

- Дисплей и 3 бутона
- Избор на програма / Бърза настройка
- Опростена визуализация - четец

LED светлини

- Бяла светлина
- OK / NOK зелена и червена светлини за статус

Двоен спусък

- За модели от 500 Nm
- Минимизира риск от контузии

Ергономичност

- Добре балансиран инструмент
- D-ръкохватка за безопасност
- Протектор за инструмент

Възможности

- Вградена батерия
- Високоэффективен мотор
- Трансдюсер с прецизност 5%

Батерия

- 36 V

Smart



Предимства

- ✓ Програмиране чрез уеб браузър от таблет, PC, телефон...
- ✓ Бързо свързване чрез сканиране на QR код на дисплея.
- ✓ Без нужда от външен софтуер.
- ✓ Стратегии за въртящ момент, ъгъл или въртящ момент плюс ъгъл.
- ✓ До 10 програми.
- ✓ До 10 последователности от съединения.
- ✓ Изтегляне на резултати във формат csv.
- ✓ OK / NOK Статус на база измерени стойности за въртящ момент и ъгъл.

Технически характеристики

Модел	Захват in	Въртящ момент Nm	Скорост rpm	Тегло kg	Дължина mm	Шлиц за рамо	Цена
ETP SRB81-200-20	3/4"	60 - 200	138	3.6	339	3	43 900 лв.
ETP SRB81-300-20	3/4"	90 - 300	102	3.6	339	3	46 800 лв.
ETP SRB81-500-20	3/4"	150 - 500	66	4.6	370	4	49 100 лв.
ETP SRB81-1300-NA	3/4"	390 - 1300	23	5.5	378	Специален	52 600 лв.
ETP SRB81-2400-NA	1"	720 - 2400	11	6.8	428	Специален	54 600 лв.
ETP SRB81-3400-NA	1"	1020 - 3400	5	8.5	441	Специален	58 600 лв.
ETP SRB81-4000-NA	1"	1200 - 4000	3	8.5	441	Специален	58 600 лв.

Единични цени за комплект: гайковерт, реакционно рамо, 2 батерии, зарядно устройство.
Тегло на инструмент без батерия. Тегло на батерия: 0.8 kg.



Gas Control Equipment

РЕДУЦИР-ВЕНТИЛ ЗА КИСЛОРОД PROCONTROL

По време на смяна на бутилките или при преместване на тежки части и конструкции с крановете е възможна механична повреда на манометрите, което се явява и една от най-честите причини за повреда на редуцир-вентилите. Подобрената, здрава защитна капачка на манометрите минимизира производствените прекъсвания, обслужването и разходите за подмяна на счупени манометри. Дизайн в съответствие с ISO 2503. Манометри с 3 индикатора и контрастен показалец в съответствие с ISO 5171.



120 лв.

Номер за поръчка	Газ	Входно налягане bar	Изходно налягане bar	Дебит Nm ³ /H	Входно присъединяване
PC0780632 AUTO-2970	кислород	200	10	30	G3/4

РЕЗАК R8 ЗА ПРОПАН



Резак до 300 mm за пропан бутан и кислород R8, без дюзи, инжекторен тип, с въртоци. С включени щуцери и гайки за присъединяване към шланговете: G1/4" за кислород и G3/8"LN за пропан. **Приложими дюзи: R70 PB, 459 PB.**

Номер за поръчка	Газ	Диапазон на рязане mm	Дължина mm	Ъгъл на главата	Цена
0767576 AUTO-2021	пропан	3 - 300	900	90°	280 лв.
0767576 AUTO-1302	пропан	3 - 300	900	90°	198 лв.



Повече информация: www.kammarton.com



ПНЕВМАТИЧНИ ПИСТОЛЕТИ С БАРАБАН за гладки, вити и рингови пирони, с наклон 16°

Характеристика: Професионални добре балансирани пистолети с ергономичен дизайн и бърз бутален механизъм. Проектирани за големи натоварвания, с протектор срещу случайно произведен изстрел и гумирана дръжка за по-стабилен и удобен захват.

ПИСТОЛЕТ CN-57E

570 лв.

за пирони Ø 2.1 - 2.3 / 25 - 57 mm

Номер за поръчка АРАН-2035

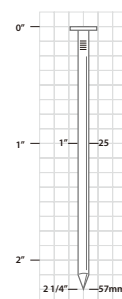

ПИСТОЛЕТ CN-565S

625 лв.

за пирони Ø 2.3 - 2.5 / 45 - 65 mm

Номер за поръчка АРАН-2198

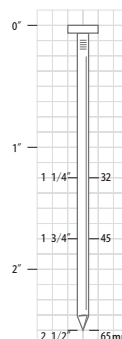

ПИСТОЛЕТ CN-70E

645 лв.

за пирони Ø 2.3 - 2.9 / 45 - 70 mm

Номер за поръчка АРАН-2001

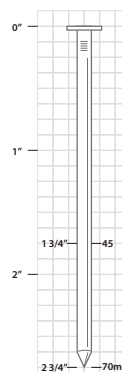

Период на промоцията от 01.03.2021 г. до 30.04.2021 г.

Повече информация: www.kammarton.com

Приложения: При производство на сглобяеми къщи; за поставяне и покриване на подпори и ръбове; покритие на стени; покривни конструкции; сглобки за направа на огради, паркет, крепежни елементи; опаковане на големи товари; за облицовки; за производство на дървени опаковки и кутии, скари, палети, кофражи и други.

ПИСТОЛЕТ CN-83E

685 лв.

за пирони $\varnothing 2.5 - 3.3 / 50 - 83 \text{ mm}$

Номер за поръчка **АРАН-2030**

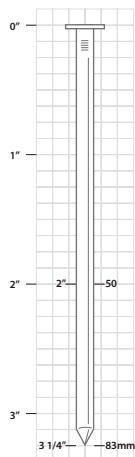

ПИСТОЛЕТ CN-90.1L

705 лв.

за пирони $2.5 - 3.3 / 50 - 90 \text{ mm}$

Номер за поръчка **АРАН-2223**

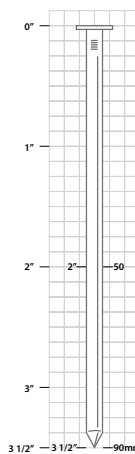

ПИСТОЛЕТ CN-130E

1 475 лв.

за пирони $\varnothing 3.3 - 3.8 / 90 - 130 \text{ mm}$

Номер за поръчка **АРАН-2079**

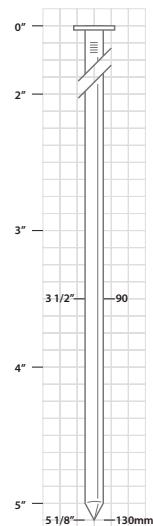

Всички посочени цени са с ДДС.





ПНЕВМАТИЧНИ ПИСТОЛЕТИ ЗА ПИРОНЧЕТА Ø 1.2 mm

Приложение: За невидимо прикрепяне на тънки и пластмасови орнаменти върху мебели; при производство на рамки за картини, дървени облицовки и ъглови детайли.

ПИСТОЛЕТ LNF-50AC

185 лв.

за пирони Ø 1.2 / 15 - 50 mm

Номер за поръчка АРАН-2032

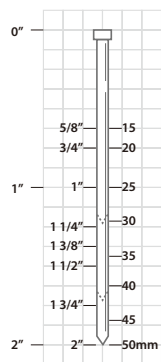

ПИСТОЛЕТ LNF-32AC

160 лв.

за пирончета Ø 1.2 / 12 - 32 mm

Номер за поръчка АРАН-2180

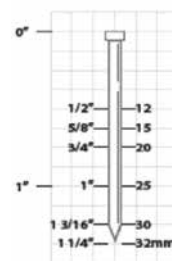

ПНЕВМАТИЧЕН ПИСТОЛЕТ ЗА ПОКРИВИ PCN45

Характеристика: Удобен за работа пистолет, благодарение на лекия корпус от магнезий, куплунг, въртящ се на 360°, перфектни механизъм за изстрелване и задвижващ механизъм, които осигуряват забиване на пилона на 90°. Има водач за покривни керемиди, система против падане за последния пирон, подложки против плъзгане и регулатор за дълбочината на забиване. Работи с единична стрелба и заедно с регулируемата дълбочина на забиване, осигурява безопасно и точно закрепване.



ПИСТОЛЕТ PCN45

630 лв.

Номер за поръчка ISAB-1001

Приложение: Идеален за тежки работни места и взискателни среди, където производителността и надеждността са жизненоважни. Предназначен за работа с голямо разнообразие на покривни материали - върху керемиди, външен гипсокартон, изолационни плоскости, приложения от фиброцимент, меко дърво и стомана.

Пирони Roofing Coil Nails

No. 45, Ø 3.0 / 19 - 45 mm

Капацитет на магазина

120 пирона

Работно налягане

5 - 8 bar

Тегло

2.68 kg



Забиване на пироните на 90°



Регулатор на 360° за отпадъчния въздух



Регулатор за дълбочина на забиването



Водач за покривни конструкции



ЕЛЕКТРИЧЕСКИ ПИСТОЛЕТ RAPID EG360

За полагане на кабели с термостопяемо лепило Ø 12 mm

Характеристика: Професионален пистолет за промишлени цели, с широко приложение. Висок капацитет за разход на лепило; механичен термостат; мека гумирана дръжка; широк спусък, за работа с 4 пръста, по-голям комфорт.

ПИСТОЛЕТ RAPID EG360 **210 лв.**

Номер за поръчка ISAB-2275



Работна мощност	300 W
Работна температура	120 - 230 °C
Режими на работа	120 °C, 145 °C, 170 °C, 195 °C и 230 °C
Работен режим, t°	1 – 3 минути

Регулатор на температурата	Да
Разход на лепило	1800 g / h
Размери	315 / 270 / 100 mm
Тегло	0.93 kg
Дължина на кабела	2.5 m

ТЕРМОСТОПЯЕМО ЛЕПИЛО PRO+

Номер за поръчка ISAB-2080

Диаметър на пръчката	12 mm
Дължина на пръчката	190 mm
Точка на стопяване	80 - 96 °C
Отворено време	30 секунди
Работна температура	170 - 190 °C



24 лв. / kg

Характеристика: Лепило за професионалисти. Има много добро качество на залепване на дърво, картон, кожа, плат, стъкло, керамика, фаянс, порцелан, минерали, PVC, гума, полистирен, пластмаса, полиетилен, полиамид, черна и неръждаема стомана, галванизирани материали, мед и други.

Термостопяемите лепила на RAPID не съдържат токсични компоненти, не се разливат и осигуряват най-добрия начин за дълготрайно бързосъхнещо закрепване.



Повече информация: www.kammarton.com

MARELD
 PRO LIGHTING®

РАБОТНИ ЛАМПИ ЗА СТРОИТЕЛНАТА ПЛОЩАДКА

Технически характеристики

Номер за поръчка		690000856	690000542	690001524
Модел		ILLUMINE 800 RE UV	GIGA 200 RE	Torch Radiate 100
Светлинен поток	lm	100	200	100
Ефект	W	10	2	3
Волтаж	V	5	5	1.5
Акумулаторна		Да	Да	Не
UV светлина		Да		Не
Време за зареждане	h	5	3	-
Време на работа 50 %	h	6	5	6
Време на работа 100 %	h	3	3	1
Енергоспестяващ режим	h	24	-	25
Цветна температура		2700 - 6500 K, 95 RA	6500 K	
Живот на лампата	h	30000	30000	30000
Работна температура	°C	-10 (±5) - +61	-10 - +40	-20 (±5) - +60 (±2)
Размери, Д / Ш / В	mm	58 / 45 / 218	60 / 29 / 122	95 / 20
Клас на защита		IP65	IP54	IP64

Цена

160.00 лв.
86.00 лв.
31.50 лв.

Модели ILLUMINE и GIGA са акумулаторни с магнитна основа и USB вход за зареждане от кола. Всички модели са удароустойчиви IK08.



Технически характеристики

Номер за поръчка		690000054	690000492	690000484
Модел		FLASH 1000 RE	AURA 2000 RE	CANOPUS 3000 RE
Източник на светлина		LED	LED	LED
LED технология		COB	SMD	COB
Цветна температура		6500 K, 75 RA	6500 K, 75 RA	2700-6500 K, 95 RA
Светлинен поток	lm	1000	2000	3000
Ефект	W	10	20	30
Волтаж	V	5	12	12
Включени батерии		Да	Да	Да
Акумулаторна		Да	Да	Да
Време за зареждане	h	5	4	3
Време на работа 50 % изход	h	6	6	3
Време на работа 100 % изход	h	3	3	1.5
Енергоспестяващ режим	h	12	15	15
Лампа живот	h	30000	30000	30000
Работна температура	°C	-10 - +40	-10 - +40	-20 - +50
Тип кабел		20 AWG	20 AWG	H05RN-F-2G 1.0 mm
Дължина на кабела	m	1.8	1.8	5
Размери, Д / Ш / В	mm	170 / 40 / 120	263 / 80 / 265	230 / 80 / 225
Клас на защита		IP65	IP54	IP65
Цена		129.00 лв.	229.00 лв.	326.00 лв.

Всички модели са акумулаторни, с USB вход за зареждане от кола и удароустойчиви IK08.
Модел AURA има мощен Bluetooth говорител.





АЛУМИНИЕВИ НИВЕЛИРИ



Технически характеристики

Модел	Номер Каммартон	Дост. No	Цена
Нивелир алуминиев 300 mm	LUNA-5321	237980107	32.00 лв.
Нивелир алуминиев 400 mm	LUNA-5322	237980206	35.50 лв.
Нивелир алуминиев 600 mm	LUNA-5323	237980305	40.00 лв.
Нивелир алуминиев 1000 mm	LUNA-5324	237980354	83.00 лв.



Технически характеристики

Модел	Номер Каммартон	Дост. No	Цена
Нивелир алуминиев магнитен 300 mm MAG 2	LUNA-5329	238000 103	104.00 лв.
Нивелир алуминиев магнитен 400 mm MAG 2	LUNA-6628	238000202	107.00 лв.
Нивелир алуминиев магнитен 600 mm MAG 2	LUNA-5330	238000301	121.50 лв.
Нивелир алуминиев магнитен 1000 mm MAG 2	LUNA-5331	238000350	147.00 лв.

Период на промоцията от 01.03.2021 г. до 30.04.2021 г. или до изчерпване на количествата.

Всички посочени цени са с ДДС.

BUILD
THE
ULTIMATE
TOOL
KIT



KOCEL

ИНДУСТРИАЛНИ ШКАФОВЕ ЗА ДРЕХИ

ГАРДЕРОБ С ДВЕ ВРАТИ – 6052 312 лв.

ГАРДЕРОБ С ШЕСТ ВРАТИ – 6056 462 лв.

- Здраво заварена стоманена конструкция на корпуса - 0.70 mm листовата ламарина.
- Електростатично прахово покритие.
- Врата с вентилационни отвори и място за табелка.
- С индивидуално заключване с ключалка или катинар.
- С два рафта за дрехи и принадлежности, кукички за дрехи.
- Цвят: тяло RAL7035 и врати RAL5015.
- Възможно е продуктите да бъдат изработени в цвят, различен от стандартния RAL5015 и RAL7035, съгласно приложената цветова таблица по RAL.

Цветове на продуктите по RAL

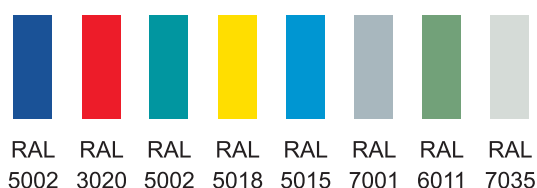

РАБОТНИ МАСИ И КОЛИЧКИ

РАБОТНА МАСА – 3325 599 лв.

- 50 x 50 x 1.5 mm профилна рамка.
- Електростатично прахово покритие.
- Плотът е изработен от 25 mm MDF.
- Краката имат гумени подложки, за да се предотврати надраскване на пода.
- Товароносимост: 700 kg

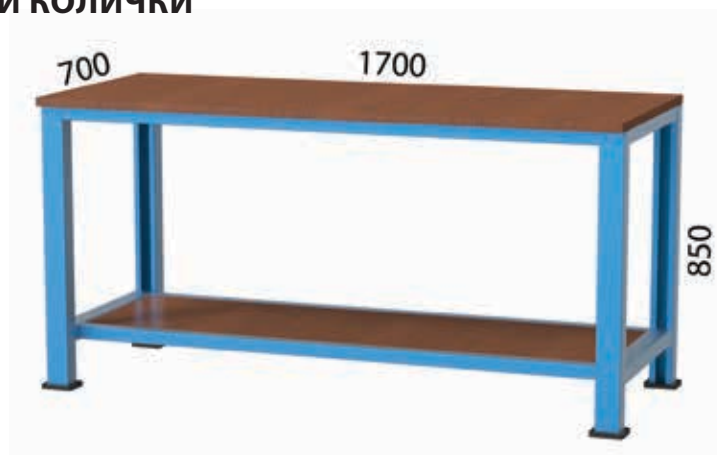

ТРАНСПОРТНА ПЛАТФОРМЕНА КОЛИЧКА G=360 kg - 4225

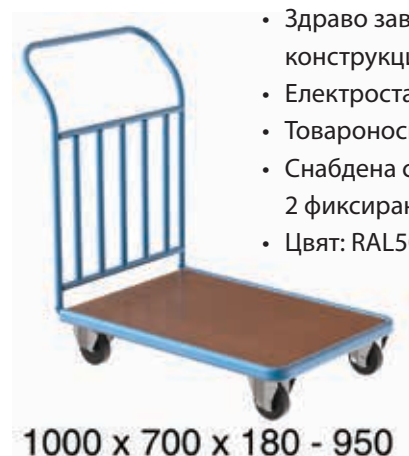

- Здраво заварена стоманена конструкция на корпуса.
- Електростатично прахово покритие.
- Товароносимост – до 360 kg.
- Снабдена с 4 колела – 125 mm, 2 фиксирани и 2 мобилни.
- Цвят: RAL5015

312 лв.

КОЛИЧКА ЗА ГАЗОВИ БУТИЛКИ, ДВОЙНА – 4150



- Здраво заварена стоманена конструкция на корпуса.
- Електростатично прахово покритие.
- Товароносимост – до 360 kg.
- Снабдена с 2 фиксирани колела на 125 mm.
- Цвят: RAL5015

324 лв.

Възможно е продуктите да бъдат изработени в цвят, различен от стандартния RAL5015 и RAL7035, съгласно приложената цветова таблица по RAL.

Повече информация: www.kammarton.com



ДИСКОВЕ ЗА РЯЗАНЕ

**Диск за неръждаема стомана - плосък Lukas
125 x1 x 22.23 PREMIUMFLEX**
Продуктов номер: AT002672

- Произведен от алуминиев оксид.
- Без съдържание на сяра, желязо и хлор.
- Използва се за рязане на неръждаема стомана.



Дискове за рязане	Цена от 1 до 99 броя	Цена от 100 до 500 броя	Цена над 500 броя
LUKS-2452	1.10 лв. / бр.	1.02 лв. / бр.	0.94 лв. / бр.

КУПУВАЙ ПОВЕЧЕ НА ПО-ДОБРА ЦЕНА

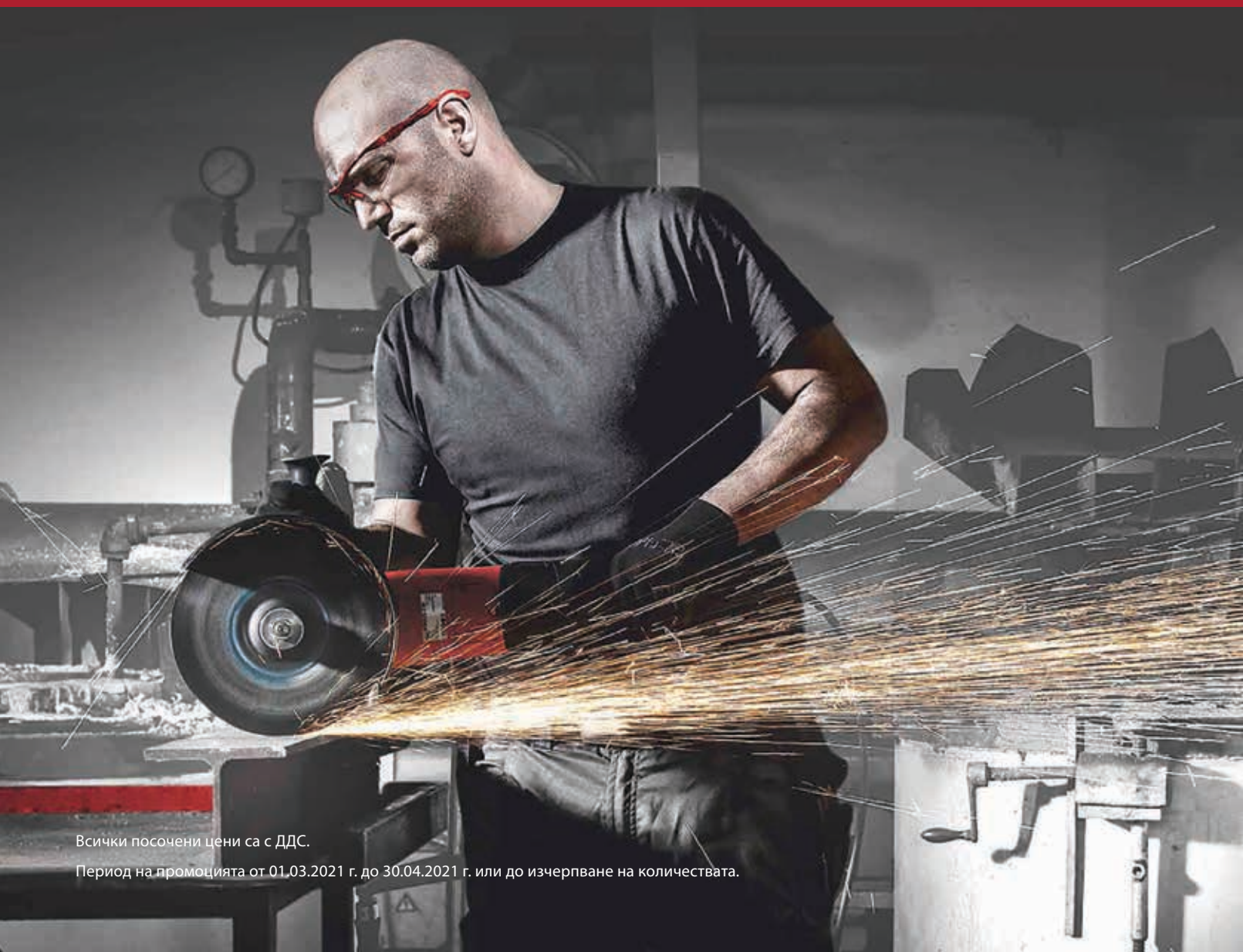

Всички посочени цени са с ДДС.

Период на промоцията от 01.03.2021 г. до 30.04.2021 г. или до изчерпване на количествата.

РАБОТНИ РЪКАВИЦИ

WELDAS® *The Professional's Choice*

Работни ръкавици модел EM52

3.00 лв.

- Изработени от цепена телешка кожа и плат
- Дължина 25 см
- Дебелина 1.2 мм
- Размер: 10
- EN 420, EN 388

Номер за поръчка **WELS-2213**

EN388



3243



DEMİR®
SAFETY

Работни ръкавици модел DP 005

1.08 лв.

- Материал: памучно трико
- Топени в нитрил
- EN 420, EN 388

Номер за поръчка

Размер 9 **SKYD-2548**

Размер 10 **SKYD-2549**



Работни ръкавици модел DZ 004

1.00 лв.

- Материал: памучно трико
- Топени в нитрил
- EN 420, EN 388

Номер за поръчка

Размер 9 **SKYD-2552**

Размер 10 **SKYD-2553**



РАБОТНИ ОБУВКИ

Обувки модел T-LIGHT S3



ABOUTBLU
Innovating Performance

**120.00 лв.****Категория:** S3 SRC**Сая:** черна водонепропусклива лицева кожа**Подплата:** PLASMAFEEL**Стелка:** FUSSTATIC - сменяема, абсорбираща, антибактериална**Ходило:** двуслоен полиуретан**Бомбе:** композитно POWER CAP® (200 J)**Композитна пластина в ходилото****TEXON Enigma Zero HT2****Размер:** 36 - 48**S3 UNI EN ISO 20345:2012**Обувки модели STFS 1404 S3
и STFS 1404 S2

**31.20 лв.**

STFS 1404 S3

30.00 лв.

STFS 1404 S2

**Категория:** S3 SRC/ S2 SRC/ O2 SRC**Сая:** водонепропусклива кожа**Подплата:** устойчив на износване, дишащ и въздухопропусклив текстил**Стелка:** дишащ текстил**Ходило:** двуслоен полиуретан, антистатично**Бомбе:** метално (200 J) за STFS 1210 S3 и STFS 1210 S2**Метална пластина в ходилото за STFS 1210 S3****Размери:** 36 - 47**EN ISO 20345**

Обувки модел MONRO RTX S3 SRC

**48.00 лв.****Категория:** S3 SRC**Сая:** водонепропусклива кожа**Подплата:** антибактериална, дишаща, влагоабсорбираща**Стелка:** сменяема, антистатична, анатомична**Ходило:** двуслоен полиуретан**Бомбе:** композитно XL (200 J)**Композитна пластина в ходилото****Размери:** 38 - 51**EN ISO 20345**

Обувки модел V-LIGHT S3



ABOUTBLU
Innovating Performance

**128.00 лв.****Категория:** S3 SRC**Сая:** черна водонепропусклива лицева кожа**Подплата:** PLASMAFEEL**Стелка:** FUSSTATIC - сменяема, абсорбираща, антибактериална**Ходило:** двуслоен полиуретан**Бомбе:** композитно POWER CAPR (200 J)**Композитна пластина в ходилото****TEXON Enigma Zero HT2****Размер:** 36 - 48**EN ISO 20345:2012**

Обувки модел NIRO S3 SRC

**50.40 лв.****Категория:** S3 SRC**Сая:** водонепропуслива кожа**Подплата:** антибактериална, дишаща, влагоабсорбираща**Стелка:** сменяема, антистатична, анатомична**Ходило:** двуслоен полиуретан**Бомбе:** композитно XL (200 J)**Композитна пластина в ходилото****Размери:** 38 - 51**EN ISO 20345**Обувки модели STFS 1210 S3 /
STFS 1210 S2

34.80 лв.

STFS 1210 S3

32.40 лв.

STFS 1210 S2

**Категория:** S3 SRC/ S2 SRC**Сая:** водонепропуслива кожа**Подплата:** устойчив на износване, дишащ и въздухопропусклив текстил**Стелка:** дишащ текстил**Ходило:** двуслоен полиуретан, антистатично**Бомбе:** метално (200 J) за STFS 1210 S3 и STFS 1210 S2**Метална пластина в ходилото за STFS 1210 S3****Размери:** 36 - 47**EN ISO 20345:2011**

РАБОТНИ БОТУШИ

Работни ботуши модел 107501

Материал: PVC**Ходило:** PVC устойчиво на масла, антистатично, противохлъзгащо SRA**Размери:** 38 - 47**Цвят:** тъмно зелен**EN 20347****13.20 лв.**

РАБОТНИ ОБЛЕКЛА

**65.00 лв.****Зимен комплект яке и полугащеризон модел 3015****Външна тъкан:** 100% ПЕ (промазка).**Вата:** капитонирана 100% полиестер 150 г/м² на предните части и гърба на якето и 120 г/м² на ръкавите на якето и полугащеризона.**Хастар:** 100% полиестер**Размери:** S - 3XL**EN ISO 13688****Яке** - закопчаване с цип, покрит с пластрон, два джоба на гърдите с капаци и закопчаване с лента велкро, два долни вътрешни джоба, ластични маншети на ръкавите, сваляща се топла качулка. Светлоотразителен кант на гърдите и гърба и светлоотразителна лента на ръкавите.**Полугащеризон** - закопчаване отпред с копчета, два долни странични джоба, джоб с цип на платката на гърдите, един заден джоб с капак и закопчаване с лента велкро и един инструментален джоб на десния крачол. Светлоотразителен кант на платката на гърдите и светлоотразителна лента на крачолите.**Номера за поръчка:**

Цвят	Тъмносино / кралкосино	Черно / сиво
	3015-01	3015-02





Шуба 2053, 2054

124.80 лв.

Яке 2043, 2044

98.40 лв.

Полугащеризон 2063,
2060

132.00 лв.



Серия зимни облекла High Visible

Външна тъкан: 100% полиестер, с PU покритие, подлепени водонепромокаеми шевове, със светлоотразителна лента 3M™ Scotchlite™ 8912N.

Вата: 100% полиестер

Хастар: 100% полиестер

Размери: S-4XL

Шуба - закопчаване с цип, покрит с пластрон с тик-так копчета, сваляща се подплата, два долни джоба с капаци, джоб за мобилен телефон под пластрона.

Яке - закопчаване отпред с цип, свалящи се ръкави, качулката може да се прибира в яката, два долни джоба, два джоба на гърдите с капаци, върху единия – джоб за мобилен телефон, един джоб на левия ръкав с цип. Регулируеми маншети.

Полугащеризон - джоб с цип на гърдите, два предни долни джоба, два задни джоба с капаци и закопчаване с велкро, инструментален джоб на десния крачол, джоб за мобилен телефон и джоб с капак на левия крачол, закопчаване с копчета отстрани, водонепропускливи ципове в долната част на крачолите.

Номера за поръчка:

Цвят	Оранжев	Жълт
Шуба	2053	2054
Яке	2043	2044
Полугащеризон	2063	2060

Повече информация: www.kammarton.com



Яке 1660

23.40 лв.

Полугащеризон 1660

24.00 лв.

Панталон 1660

20.40 лв.**Серия летни облекла 1660****Тъкан:** 35/65 П/ПЕ, 200 г/м²**Размери:** S - 3XL**EN 13688**

Яке - закопчаване с цип, покрит с пластрон, два джоба на гърдите с капаци и закопчаване с лента велкро, два долни джоба, джоб за мобилен телефон с капак на левия ръкав, маншети на ръкавите със закопчаване с лента велкро.

Полугащеризон - закопчаване отпред и отстрани с копчета, два долни странични джоба, джоб с цип на платката на гърдите, един заден и един инструментален джоб на десния крачол, джоб с капак отстрани на левия крачол, джобове за наколенки.

Панталон - закопчаване отпред с копчета, два долни странични джоба, един заден и един инструментален джоб на десния крачол, джоб с капак отстрани на левия крачол, джобове за наколенки.

Номера за поръчка: Цвят**1660-01****Тъмносиво / светлосиво / черно**



EN 471

Яке 2001, 2002

84.00 лв.

Панталон 2011, 2012

76.80 лв.Полугащеризон 2021,
2022**87.60 лв.**

ОБЛЕКЛА С ВИСОКА ВИДИМОСТ

Основна тъкан: 85% полиестер, 15% памук, 290 г/м² със светлоотразителна лента 3M™ Scotchlite™ 8910.

Размери: 42-64

Яке - закопчаване отпред със скрити копчета, два долни джоба, един джоб с капак на гърдите вляво, двоен джоб на гърдите вдясно, единият от които е за мобилен телефон.

Панталон - два предни вътрешни джоба, джоб с капак и джоб за мобилен телефон на левия крачол, инструментален джоб на десния крачол, един заден джоб с капак.

Полугащеризон - джоб със закопчаване с цип на гърдите и върху него по-малък джоб, два предни вътрешни джоба, джоб с капак и джоб за мобилен телефон на левия крачол, двоен инструментален джоб на десния крачол, един заден джоб с капак.

Номера за поръчка:

Цвят	Оранжев	Жълт
Яке	2001	2002
Панталон	2011	2012
Полугащеризон	2021	2022
Цял гащеризон	2031	

Повече информация: www.kammarton.com

ЗАЩИТНИ КАСКИ

Каска модел GP 3000 **5.40 лв.**

- Корпус от високоплътен полиетилен (HDPE) без отвори за вентилация.
- Със стандартна околошка с регулиране на размера 53 - 62.
- Система от полиетиленови ремъци с шест точково окачване за абсорбция на удар.
- Възможност за поставяне на подбрадник, антифон и лицев щит.
- EN 397 + A1 (- 20 °C и 440 V).

Номер за поръчка:

BERE-6640 жълта

BERE-6641 синя

BERE-6642 подбрадник



ЗАЩИТНИ ОЧИЛА

Очила модел BM12 **4.60 лв.**

- Поликарбонатни лещи с покритие срещу надраскване
- UV защита
- Мека носова част
- Регулируем наклон на лещите
- Тегло: 23 г
- EN 166

Номер за поръчка:

SKYD-2533 с прозрачни лещи

Защитни очила модел BM18 **2.60 лв.**

- Поликарбонатни лещи с покритие срещу надраскване
- UV защита
- Тегло: 23 г
- EN 166

Номер за поръчка:

SKYD-2532 с прозрачни лещи

ПРОДУКТИ ЗА ПЪРВА ДОЛЕКАРСКА ПОМОЩ

725200 Разтвор за промиване на очи **50.00 лв.**

500 мл стерилен разтвор без консерванти за еднократна употреба. Може да се монтира на стена, посредством конзола 7200.

Опаковка: 2 бутилки

Номер за поръчка:

CEDE – 2024 разтвор за очи опаковка 2 бутилки по 500 мл

CEDE – 2013 конзола за стена



Куфар М модел 390101**84.00 лв.**

Изключително подходящ, ако често сте в движение. Продуктите идват с ясни инструкции и са лесни за използване.

Съдържа:

маска за обдишване – 1 бр., ръкавици – 2 чифта, кърпички за ръце – 2 бр., спасително одеало с алуминиево покритие – 1 бр., ножици – 1 бр., 4-в-1 превързочен материал - 1 бр., 4-в-1 превързочен материал малък - 1 бр., гел за изгаряния – 1 бр., лепенки – 10 бр., голяма стерилна марля – 4 бр., кърпички за почистване на рани – 6 бр., еластичен бинт – 8 см x 4 м.

Размери: 23 x 19 x 8 см**Номер за поръчка: 390101****Куфар L модел 390102****144.00 лв.**

Изключително подходящ, ако често сте в движение. Продуктите идват с ясни инструкции и са лесни за използване.

Съдържа:

маска за обдишване – 1 бр., ръкавици – 2 чифта, кърпички за ръце – 2 бр., спасително одеало с алуминиево покритие – 1 бр., ножици – 1 бр., 4-в-1 превързочен материал - 3 бр., 4-в-1 превързочен материал малък - 2 бр., комбинирана превръзка бинт / подложка 20 x 20 см – 2 бр., компрес за изгаряния – 1 бр., лепенки – 20 бр., мека самозалепваща се лента 6 x 40 см – 1 бр., кърпички за почистване на рани – 10 бр., еластичен бинт – 8 см x 4 м – 2 бр., триъгълна превръзка - 1 бр.

Размери: 31 x 25 x 8 см**Номер за поръчка: 390102****Куфар XL модел 390103****360.00 лв.**

Изключително подходящ, ако често сте в движение. Продуктите идват с ясни инструкции и са лесни за използване от всеки и навсякъде.

Съдържа:

маска за обдишване – 1 бр., еднократни ръкавици – 4 чифта, кърпички за ръце – 4 бр., спасително одеало с алуминиево покритие – 1 бр., ножици – 1 бр., пинсети – 1 бр., полиетиленови лепенки – 45 бр., текстилни лепенки – 40 бр., кърпички за почистване на рани – 10 бр., 4-в-1 превързочен материал – 3 бр., 4-в-1 превързочен материал малък – 4 бр., комбинирана превръзка бинт / подложка 20 x 40 см – 3 бр., компрес за изгаряния – 2 бр., мека самозалепваща се лента 6 x 40 см – 2 бр., еластичен бинт – 8 см x 4 м – 2 бр., изстудяващ пакет – 1 бр., спрей за промиване на очи – 1 бр.

Размери: 42 x 30 x 12 см**Номер за поръчка: 390103**

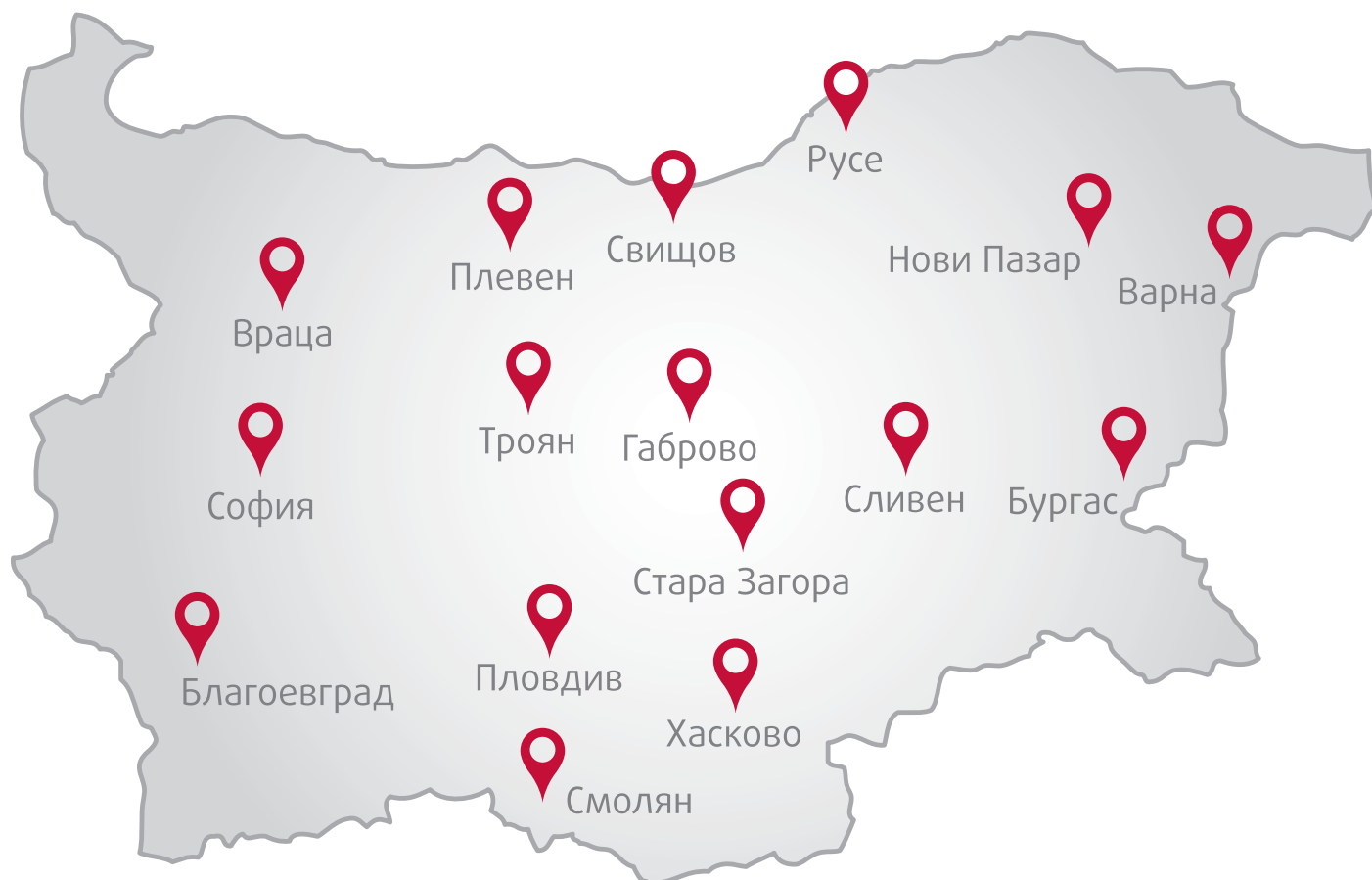

София 1220, ул. "Илиенско шосе" 8; тел.: 02 926 60 60, 02 451 16 73; 02 926 60 40; факс: 02 936 00 32
info@kammarton.com; sofia@kammarton.com; info@toolsshop.bg

Благоевград 2700

ул. "Пейо Яворов" 32
 тел.: 073 83 01 44
blagoevgrad@kammarton.com

Враца 3000

ул. "Илинден" 10
 тел.: 092 66 05 97
vraca@kammarton.com

Плевен 5800

ул. "Индуриална" 12
 тел.: 064 83 00 99
pleven@kammarton.com

Свищов 5250

ул. "Авксентий Велешки" 2А
 тел.: 0631 4 11 12
svishtov@kammarton.com

Стара Загора 6000

кв. "Индуриален", ул. "Промишлена"
 тел.: 042 638 374
st.zagora@kammarton.com

Бургас 8000

ул. "Сребърна" № 7
 тел.: 056 81 61 61
burgas@kammarton.com

Габрово 5300

бул. "Могилъв" 3
 тел.: 066 80 90 76
gabrovo@kammarton.com

Пловдив 4000

ул. "Голямоконарско шосе" 27
 тел.: 032 23 10 20
plovdiv@kammarton.com

Сливен 8800

бул. "Стефан Караджа" 14
 тел.: 044 62 29 89
sliven@kammarton.com

Троян 5600

ул. "Сеновоза" 16
 тел.: 0670 6 20 99
troyan@kammarton.com

Варна 9000

ЗПЗ, ул. "П. Николов" 21
 тел.: 052 73 58 22/26
varna@kammarton.com

Нови Пазар 9900

ул. "Христо Смирненски" 2
 тел.: 0537 2 33 27
novi.pazar@kammarton.com

Русе 7000

бул. "Липник" 123, Бизнес парк Русе
 тел.: 082 87 24 11
russe@kammarton.com

Смолян 4700

ул. "Спартак" 25
 тел.: 0301 6 38 36
smolyan@kammarton.com

Хасково 6300

бул. "България" 90
 тел.: 038 62 32 29
haskovo@kammarton.com



Електронен магазин

www.kammarton.com
www.toolsshop.bg

